



GX-IE  
GX-IE XL

Slovenčina



## Obsah

<b>1</b>	<b>Údaje k dokumentácii</b>	<b>2</b>
1.1	O tejto dokumentácii	2
1.2	Vysvetlenie značiek	2
1.2.1	Výstražné upozornenia	2
1.2.2	Symboly v dokumentácii	2
1.2.3	Symboly na obrázkoch	2
1.3	Symboly týkajúce sa výrobkov	3
1.3.1	Symboly na výrobku	3
1.3.2	Zvýraznenie označení a opisov	3
1.4	Informácie o výrobku	3
1.5	Vyhlasenie o zhode	3
<b>2</b>	<b>Bezpečnosť</b>	<b>3</b>
2.1	Bezpečnostné upozornenia	3
<b>3</b>	<b>Opis</b>	<b>6</b>
3.1	Prehľad výrobku	6
3.2	Používanie v súlade s určením	6
3.3	Rozsah dodávky	7
3.4	Vedenie klincov	7
3.5	Posúvač na odblokovanie vedenia klincov	7
3.6	Hák na opasok	7
3.7	Zásobník plynu	7
3.8	Indikácia stavu plynovej nádoby	8
3.9	Indikácia stavu nabitia akumulátora	8
<b>4</b>	<b>Technické údaje</b>	<b>8</b>
4.1	Vsadzovací prístroj	8
4.2	Informácie o hlučnosti a hodnoty vibrácií	8
<b>5</b>	<b>Plnenie vsadzovacieho prístroja</b>	<b>9</b>
5.1	Stav prípravy pre vsadzovanie upevňovacích prvkov	9
5.2	Vloženie plynovej nádoby	9
5.3	Vloženie akumulátora	9
<b>6</b>	<b>Vsadenie upevňovacích prvkov</b>	<b>9</b>
<b>7</b>	<b>Vyprázdnenie vsadzovacieho prístroja</b>	<b>10</b>
7.1	Vybratie akumulátora	10
7.2	Vybratie plynovej nádoby	10
<b>8</b>	<b>Alternatívne kroky ovládania</b>	<b>10</b>
8.1	Odstránenie prepravnej poistky novej plynovej nádoby	10
8.2	Kontrola stavu plynovej nádoby	10
8.3	Odobratie vedenia klincov	10
8.4	Vloženie vedenia klincov	10
<b>9</b>	<b>Odstránenie poruchy</b>	<b>11</b>
9.1	Odstránenie cudzích telies z oblasti vedenia klincov	11
<b>10</b>	<b>Starostlivosť a údržba/oprava</b>	<b>11</b>
10.1	Starostlivé zaobchádzanie so vsadzovacím prístrojom	11
10.2	Čistenie vsadzovacieho prístroja	11
10.3	Oprava	11
10.4	Kontrola po vykonaní prác spojených so starostlivosťou a opravami	11

11	Pomoc v prípade porúch	11
12	Likvidácia	12
13	Záruka výrobcu	13

## 1 Údaje k dokumentácii

### 1.1 O tejto dokumentácii

- Pred uvedením do prevádzky si prečítajte túto dokumentáciu. Je to predpoklad na bezpečnú prácu a bezproblémovú manipuláciu.
- Dodržujte bezpečnostné pokyny a varovania v tejto dokumentácii a na produkte.
- Tento návod na obsluhu uchovávajte vždy s výrobkom a ďalším osobám odovzdávajte výrobok iba s týmto návodom.

### 1.2 Vysvetlenie značiek

#### 1.2.1 Výstražné upozornenia

Výstražné upozornenia varujú pred rizikami pri zaobchádzaní s výrobkom. Používajú sa nasledujúce signálne slová:

#### NEBEZPEČENSTVO

##### NEBEZPEČENSTVO !

- ▶ Na označenie bezprostredne hroziaceho nebezpečenstva, ktoré môže spôsobiť ťažký úraz alebo smrť.

#### VAROVANIE

##### VAROVANIE !

- ▶ Označenie možného hroziaceho nebezpečenstva, ktoré môže viesť k ťažkým poraneniam alebo usmrteniu.





#### POZOR

##### POZOR !

- ▶ Označenie novej nebezpečnej situácie, ktorá môže viesť k ľahším ublíženiam na tele alebo vecným škodám.





#### 1.2.2 Symboly v dokumentácii

V tejto dokumentácii sa používajú nasledujúce symboly:

	Pred použitím si prečítajte návod na obsluhu
	Upozornenia týkajúce sa používania a iné užitočné informácie
	Zaobchádzanie s recyklovateľnými materiálmi
	Elektrické zariadenia a akumulátory nevyhadzujte do komunálneho odpadu

#### 1.2.3 Symboly na obrázkoch

Na vyobrazeniach sa používajú nasledujúce symboly:

	Tieto čísla odkazujú na príslušné vyobrazenie na začiatku tohto návodu
	Číslovanie udáva poradie pracovných úkonov na obrázku a môže sa odlišovať od číslovania pracovných úkonov v texte.
	Čísla pozícií sa používajú v obrázku <b>Prehľad</b> a odkazujú na čísla legendy v odseku <b>Prehľad výrobkov</b> .
	Tento symbol by mal u vás vzbudiť mimoriadnu pozornosť pri zaobchádzaní s výrobkom.



Bezdrôtový prenos údajov

### 1.3 Symboly týkajúce sa výrobkov

#### 1.3.1 Symboly na výrobku

Na výrobku sa používajú nasledujúce symboly:

	Všeobecná príkazová značka
	Používajte prostriedky na ochranu očí.
	Používajte ochranu sluchu.
	Používajte ochrannú prilbu.
	Odpad odovzdajte na recykláciu.

#### 1.3.2 Zvýraznenie označení a opisov

Označenia a popisy sú vyznačené takto:

, '	Označenie popísaných ovládacích prvkov na vsadzovacom prístroji.
« »	Popisy na vsadzovacom prístroji

### 1.4 Informácie o výrobku

Výrobky značky **Hilti** sú určené pre profesionálneho používateľa a smie ich obsluhovať, udržiavať a opravovať iba autorizovaný vyškolený personál. Tento personál musí byť špeciálne poučený o vyskytujúcich sa rizikách. Výrobok a jeho pomocné prostriedky sa môžu stať zdrojom nebezpečenstva v prípade, že s nimi bude manipulovať personál bez vzdelania, neodborným spôsobom alebo ak sa nebudú používať v súlade s určením.

- ▶ Preneste označenia a sériové číslo z typového štítku do nasledujúcej tabuľky.
- ▶ Zadajte tieto informácie vždy, keď sa s otázkami ohľadom produktu obrátite na naše zastúpenie alebo servisné stredisko.

#### Údaje o výrobku

Plynový vsadzovací prístroj	GX-IE GX-IE XL
Generácia:	01
Sériové číslo:	

### 1.5 Vyhlásenie o zhode

Na vlastnú zodpovednosť vyhlasujeme, že tu opísaný výrobok sa zhoduje s nasledujúcimi smernicami a normami. Vyobrazenie vyhlásenia o zhode nájdete na konci tejto dokumentácie.

Technické dokumentácie sú uložené tu:

**Hilti** Entwicklungsgesellschaft mbH | Zulassung Geräte | Hiltistraße 6 | 86916 Kaufering, DE

## 2 Bezpečnosť

### 2.1 Bezpečnostné upozornenia

Tieto bezpečnostné upozornenia platia pre náradie so zásobníkom a bez zásobníka.

#### Bezpečná práca so vsadzovacími prístrojmi

- ▶ Prítláčením vsadzovacieho prístroja k časti tela môže dôjsť neúmyselným spustením vsadenia k ťažkým poraneniam. **Vsadzovací prístroj nikdy nepritláčajte k vlastnej ruke alebo k inej časti tela.**
- ▶ Pri nasunutí upevňovačov, ktoré sú špecifické pre dané aplikácie, na vedenie klincov (napr. rondely, prichytky, svorky atď.) môže neúmyselným spustením vsadenia dôjsť k ťažkým poraneniam. **Pri nasúvaní upevňovacích prvkov, ktoré sú špecifické pre dané aplikácie, nikdy nepritláčajte vedenie klincov k ruke alebo inej časti tela.**

- ▶ **Vsadzovací prístroj nikdy nesmerujte na seba ani na inú osobu.**
- ▶ **Paže držte pri aktivovaní vsadzovacieho prístroja zohnuté (nie vyrovnané).**
- ▶ Pri sťahovaní posúvača klinecovo nadol dávajte vždy pozor na to, aby zaskočil.
- ▶ **Posúvač klinecovo nikdy nenechávajte pri uvoľnení zaskakovacej poistky vyletieť rýchlo dopredu, ale ho vedte dopredu.** Môžete si prívíknúť prsty.
- ▶ Upevňovacie prvky **nevsádzajte do príliš tvrdého podkladu**, ako napríklad do zváranéj alebo liatej ocele. Vsadzovanie do týchto materiálov môže viesť k nesprávnemu vsadeniu a k zlomeniu upevňovacích prvkov.
- ▶ Upevňovacie prvky **nevsádzajte do príliš mäkkého podkladu**, ako napríklad do dreva alebo sadrokartónu. Vsadzovanie do týchto materiálov môže viesť k nesprávnemu vsadeniu a k prederaveniu podkladu.
- ▶ Upevňovacie prvky **nevsádzajte do príliš krehkého podkladu**, ako napríklad do skla alebo obkladačiek. Vsadzovanie do týchto materiálov môže viesť k nesprávnemu vsadeniu a odlamovaniu podkladu.
- ▶ Pred vsadzovaním zabezpečte, aby na zadnej strane podkladu nesmohli byť poranené žiadne osoby alebo poškodené žiadne predmety.
- ▶ Spúšť aktivujte len vtedy, keď je vsadzovací prístroj pritiačený proti podkladu tak, že je vedenie klinecovo vnorené až na doraz do vsadzovacieho prístroja.
- ▶ **Keď musíte vykonať údržbu na horúcom vsadzovacom prístroji, používajte ochranné rukavice.**
- ▶ Pri vysokej frekvencii vsadzovania dlhší čas sa môžu povrchy mimo úchopových častí zohriať na vysokú teplotu. Preventívne noste ochranné rukavice.
- ▶ Keď je vsadzovací prístroj prehriaty, vyberte plynovú nádobu a vsadzovací prístroj nechajte vychladnúť. Neprekračujte maximálnu frekvenciu vsadzovania.
- ▶ Počas vsadzovania sa môže odštiepiť materiál alebo materiál pásov sa môže odmrštiť. Odskočený materiál môže poškodiť telo a oči. **Používajte ochranné okuliare, chrániče sluchu a ochrannú prilbu.** Používanie prostriedkov osobnej ochrany, ako ochranné masky, bezpečnostnej pracovnej obuvi s protišmykovou podrážkou, ochrannéj prilby alebo chráničov sluchu, podľa druhu použitia elektrického náradia, znižuje riziko poranenia. Aj iné osoby v blízkosti majú nosiť ochranu očí a ochrannú prilbu.
- ▶ Noste vhodné chrániče sluchu (pozri informácie o hlučnosti v Technických údajoch). Vsadzovanie upevňovacích prvkov sa aktivuje zapálením zmesi plynu/vzduchu. Hluk, ktorý pri tom vzniká, môže poškodiť sluch. Aj osoby v blízkosti majú nosiť vhodné chrániče sluchu.
- ▶ Prístroj pri vsadzovaní vždy pevne držte v pravom uhle k podkladu. Tak môžete zabrániť odkláňaniu upevňovacieho prvku od podkladového materiálu.
- ▶ Nikdy nevsádzajte na to isté miesto druhý upevňovací prvok. Môže to viesť k zlomeniu alebo zaseknutiu upevňovacieho prvku.
- ▶ Pred výmenou zásobníka, čistiacimi, servisnými a opravnými prácami, ako aj pred uskladnením, prepravou a vtedy, keď necháte vsadzovací prístroj bez dozoru, vyberte z neho vždy plynovú nádobu a akumulátor) a vyprázdňte zásobník).
- ▶ Skontrolujte, či vsadzovací prístroj a príslušenstvo nie sú poškodené, aby bola v súlade s určeným účelom zaistená ich bezchybná funkcia. Skontrolujte, či pohyblivé časti fungujú bezchybne a nezasekávajú sa alebo či nie sú jednotlivé časti poškodené. Všetky časti musia byť správne namontované a musia spĺňať všetky podmienky, aby bola zaručená bezchybná prevádzka vsadzovacieho prístroja. Poškodené ochranné zariadenia a časti sa musia dať odborne opraviť alebo vymeniť v autorizovanom servisnom stredisku **Hilti**, pokiaľ v návode na používanie nie je uvedené inak.
- ▶ Opravu vsadzovacieho prístroja zverte iba kvalifikovanému personálu a iba s použitím originálnych náhradných súčiastok. Bude tým zaručené, že zostane zachovaná bezpečnosť vsadzovacieho prístroja.
- ▶ Manipulácie alebo zmeny na vsadzovacom prístroji nie sú dovolené.
- ▶ **Vsadzovací prístroj nepoužívajte tam, kde hrozí riziko požiaru alebo výbuchu.**
- ▶ Zohľadnite vplyvy vonkajšieho prostredia. Vsadzovací prístroj nevystavujte zrážkam a nepoužívajte ho vo vlhkom alebo mokrom prostredí.
- ▶ Používajte vsadzovací prístroj len v dobre vetraných pracovných oblastiach.
- ▶ Zvoľte správnu kombináciu vedenia klinecovo a upevňovacieho prvku. Nesprávna kombinácia môže vsadzovací prístroj poškodiť alebo zhoršiť kvalitu upevnenia.
- ▶ Vždy dodržiavajte predpisy na používanie.

#### **Nebezpečenstvo úrazu elektrickým prúdom**

- ▶ **Pred začatím práce skontrolujte v pracovnej oblasti výskyt skrytých elektrických vedení, plynových a vodovodných potrubí, napr. pomocou detektora kovov.**
- ▶ Keď vykonávate práce, pri ktorých môžete naraziť na skryté elektrické vedenia, držte vsadzovací prístroj za izolovanú ruku. Kontakt s elektrickým vedením pod napätím môže spôsobiť, že aj kovové časti vsadzovacieho prístroja budú pod napätím a môžu viesť k úrazu elektrickým prúdom.

### Starostlivé zaobchádzanie a používanie akumulátorových prístrojov

- ▶ **Skôr než vložíte akumulátor, uistite sa, že náradie je vypnuté.** Vkladanie akumulátora do zapnutého elektrického náradia môže viesť k úrazom.
- ▶ **Akumulátory udržiavajte mimo dosahu vysokých teplôt, priameho slnečného žiarenia a ohňa.** Hrozí nebezpečenstvo výbuchu.
- ▶ **Akumulátory sa nesmú rozoberať, stláčať, zahrievať nad 80 °C alebo spaľovať.** Inak hrozí nebezpečenstvo požiaru, výbuchu a poleptania.
- ▶ **Zabráňte vniknutiu vlhkosti.** Vniknutá vlhkosť môže zapríčiniť skrat a môže mať za následok popáleniny alebo požiar.
- ▶ **Používajte výlučne akumulátory, ktoré sú prípustné a schválené pre príslušný prístroj.** Pri použití iných akumulátorov alebo pri použití akumulátorov na iné účely hrozí riziko požiaru a výbuchu.
- ▶ **Dodržiavajte osobitné smernice na prepravu, skladovanie a prevádzku lítium-iónových akumulátorov.**
- ▶ **Pred uskladnením a prepravou vyberte akumulátor z náradia.**
- ▶ **Zabráňte skratovaniu akumulátora.** Pred vložením akumulátora do náradia sa uistite, že kontakty akumulátora a náradia sú zbavené cudzích telies. Pri skratovaní kontaktov akumulátora hrozí nebezpečenstvo požiaru, výbuchu a poleptania.
- ▶ **Poškodené akumulátory (napr. akumulátory s prasklinami, zlomenými časťami, zohnutými, zatlačenými a/alebo vyťahnutými kontaktmi) sa nesmú nabíjať a ani ďalej používať.**
- ▶ Akumulátor, ktorý je natoľko horúci, že sa ho nemôžete dotknúť, môže byť chybný. Akumulátor nechajte vychladnúť na nehorľavom mieste. Uistite sa, že sa v jeho blízkosti nenachádzajú horľavé materiály. Kontaktujte servis spoločnosti Hilti.

### Upozornenia týkajúce sa zaobchádzania s používaným plynom

- ▶ Dodržiavajte upozornenia, ktoré sú uvedené na plynovej nádobe a v sprievodných informáciách.
- ▶ Unikajúci plyn je škodlivý pre vaše pľúca, pokožku a oči. Asi 10 sekúnd po vybratí plynovej nádoby udržiavajte tvár a oči v bezpečnej vzdialenosti od priehradky na plynovú nádobu.
- ▶ Neaktivujte ventil na plynovej nádobe manuálne.
- ▶ V prípade vdýchnutia plynu vyveďte postihnutého na čerstvý vzduch alebo do dobre vetranej miestnosti a uložte ho do pohodlnej polohy. V prípade potreby privolajte lekára.
- ▶ **Ak je osoba v bezvedomí, privolajte lekára.** Osobu uložte v dobre vetranej miestnosti do stabilizovanej polohy. Ak osoba nedýcha, poskytnite jej umelé dýchanie a v prípade potreby použite kyslíkovú masku.
- ▶ Pri kontakte plynu s očami vyplachujte otvorené oči niekoľko minút pod tečúcou vodou.
- ▶ Pri kontakte plynu s pokožkou umyte starostlivo dotykovú plochu mydlom a teplou vodou. Dodatočne naneste pleťový krém.

### Všeobecné informácie týkajúce sa osobnej bezpečnosti

- ▶ Dbajte na ergonomické držanie tela. Zabezpečte si stabilný postoj a neustále udržiavajte rovnováhu. Iba tak budete môcť vsadzovací prístroj v neočakávaných situáciách lepšie kontrolovať.
- ▶ Pri práci udržiavajte iné osoby, obzvlášť deti, mimo dosahu účinnosti prístroja.

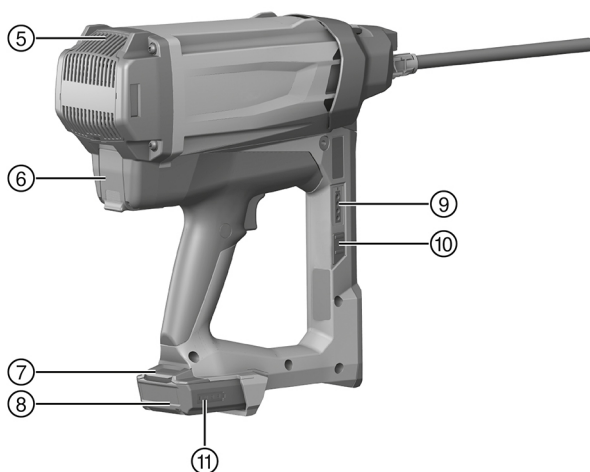
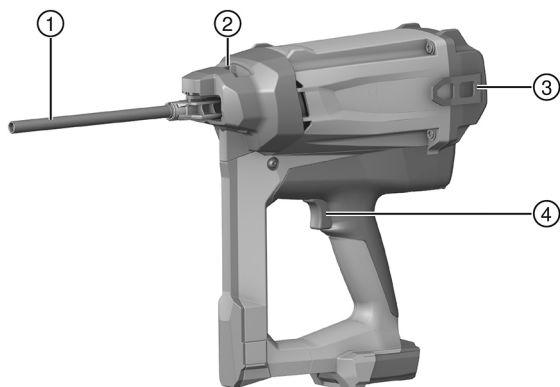
**3.1 Prehľad výrobku**

- |   |  |   |                                     |
|---|--|---|-------------------------------------|
| ① | Vedenie klinev                         | ⑦ | Tlačidlo na odistenie akumulátora   |
| ② | Posúvač na odblokovanie vedenia klinev | ⑧ | Indikácia stavu nabitia akumulátora |
| ③ | Hák na opasok                          | ⑨ | Tlačidlo indikácie plynovej nádoby  |
| ④ | Spúšť                                  | ⑩ | Indikácia plynovej nádoby           |
| ⑤ | Štrbiny na odvetrávanie                | ⑪ | Akumulátor                          |
| ⑥ | Priehradka plynovej nádoby             |   |                                     |

**3.2 Používanie v súlade s určením**

Opísaný výrobok je plynový vsadzovací prístroj. Určený je na vsadzovanie vhodných upevňovacích prvkov do betónu a iných podkladov vhodných na priamu montáž.



Vsadzovací prístroj, plynová nádoba, akumulátor a upevňovacie prvky tvoria jednu technickú jednotku. To znamená, že bezproblémové upevňovanie s týmto vsadzovacím prístrojom je možné zaručiť len v prípade, ak sa používajú špeciálne, pre toto vsadzovacie náradie vyrobené upevňovacie prvky, plynové nádoby a akumulátory **Hilti**. Len pri dodržaní týchto podmienok platia odporúčania firmy **Hilti**, ktoré sa týkajú upevňovania a použitia.

Vsadzovací prístroj sa smie používať iba s ručným vedením.

- ▶ Pre tento výrobok používajte len lítium-iónové akumulátory **Hilti** typového radu B 12.
- ▶ Pre tieto akumulátory používajte len nabíjačky radu C 4/12-50 **Hilti**.

### 3.3 Rozsah dodávky

Plynový vsadzovací prístroj, 2 akumulátory, nabíjačka, kufor, návod na obsluhu.

Ďalšie systémové výrobky, ktoré sú schválené pre váš výrobok, nájdete vo vašom centre **Hilti** alebo on-line na stránke: [www.hilti.group](http://www.hilti.group)

### 3.4 Vedenie klinec

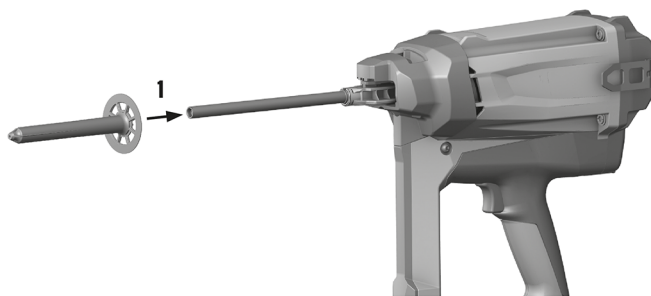

Vedenie klinec drží kotvu do izolačných materiálov a vedie upevňovací prvok pri vsadzovaní na želanom mieste do podkladu.

### 3.5 Posúvač na odblokovanie vedenia klinec

V polohe **EJECT** odblokuje posúvač vedenia klinec na vybratie.

Stav	Význam
<b>EJECT</b>	<ul style="list-style-type: none"> <li>• Odblokovanie vedenia klinec</li> </ul>

### 3.6 Hák na opasok

Hák na opasok sa dá vytiahnuť c troch stupňoch.

Stav	Význam
Stupeň 1	<ul style="list-style-type: none"> <li>• Poloha na zavesenie na opasok</li> </ul>
Stupeň 2	<ul style="list-style-type: none"> <li>• Poloha na zavesenie rebriky, lešenia, plošiny atď.</li> </ul>
Stupeň 3	<ul style="list-style-type: none"> <li>• Hák na opasok vybratý</li> </ul>

### 3.7 Zásobník plynu



Dozriavajte bezpečnostné upozornenia, ktoré sú priložené k plynovej nádobe!

Plynová nádoba sa pred prevádzkou musí vložiť do priehradky na plynovú nádobu vsadzovacieho prístroja. Stav plynovej nádoby sa dá odčítať na LED displeji po stlačení tlačidla **GAS**.

Pri prerušení práce, pred údržbou, ako aj pred prepravou a uskladnením vsadzovacieho prístroja sa musí plynová nádoba vybrať.

### 3.8 Indikácia stavu plynovej nádoby

Po stlačení tlačidla **GAS** sa na LED displeji zobrazí stav plynovej nádoby.

Stav	Význam
Všetky štyri LED svietia nazeleno.	<ul style="list-style-type: none"> <li>Stav naplnenia je 100 % až 75 %.</li> </ul>
Tri LED svietia nazeleno.	<ul style="list-style-type: none"> <li>Stav naplnenia je 75 % až 50 %.</li> </ul>
Dve LED svietia nazeleno.	<ul style="list-style-type: none"> <li>Stav naplnenia je 50 % až 25 %.</li> </ul>
Jedna LED svieti nazeleno.	<ul style="list-style-type: none"> <li>Stav naplnenia je 25 % až 10 %.</li> </ul>
Jedna LED bliká nazeleno.	<ul style="list-style-type: none"> <li>Naplnenie je pod 10 %. Odporúča sa vymeniť plynovú nádobu.</li> <li>Plynová nádoba je prázdna alebo nefunguje. Odporúča sa vymeniť plynovú nádobu.</li> </ul> <p>Aj keď sa zobrazuje stav naplnenia „prázdna“, plynová nádoba z technických dôvodov ešte obsahuje malé množstvo plynu.</p>
Jedna LED bliká načerveno.	<ul style="list-style-type: none"> <li>Vo vsadzovacom prístroji sa buď nenachádza žiadna plynová nádoba, alebo sa v ňom nachádza nesprávna plynová nádoba.</li> </ul>

### 3.9 Indikácia stavu nabitia akumulátora

Po stlačení tlačidla na odistenie akumulátora sa na displeji zobrazí stav akumulátora a vsadzovacieho prístroja.

Stav	Význam
Všetky štyri LED svietia nazeleno.	<ul style="list-style-type: none"> <li>Stav nabitia je 75 % až 100 %.</li> </ul>
Tri LED svietia nazeleno.	<ul style="list-style-type: none"> <li>Stav nabitia je 50 % až 75 %.</li> </ul>
Dve LED svietia nazeleno.	<ul style="list-style-type: none"> <li>Stav nabitia je 25 % až 50 %.</li> </ul>
Jedna LED svieti nazeleno.	<ul style="list-style-type: none"> <li>Stav nabitia je 10 % až 25 %.</li> </ul>
Jedna LED bliká nazeleno.	<ul style="list-style-type: none"> <li>Stav nabitia je pod 10 %.</li> <li>Vsadzovací prístroj je preťažený alebo prehriaty, preto nie je pripravený na činnosť.</li> </ul>

## 4 Technické údaje

### 4.1 Vsadzovací prístroj

Hmotnosť (prázdny) GX-IE	3,3 kg
Hmotnosť (prázdny) GX-IE XL	3,4 kg
Dĺžka náradia pre GX-IE	500 mm
Dĺžka náradia pre GX-IE XL	550 mm
Pracovná teplota, teplota prostredia	-10 °C ...45 °C
Maximálna dĺžka upevňovacích prvkov pre GX-IE	150 mm
Maximálna dĺžka upevňovacích prvkov pre GX-IE-XL	200 mm
Priemer upevňovacích prvkov	<ul style="list-style-type: none"> <li>60 mm</li> <li>90 mm</li> </ul>
Dráha pritlačenia	20 mm
Maximálna frekvencia vsadzovania (Upevňovacie prvky/h)	800
Maximálna intenzita magnetického poľa	-7,6 dBμA/m
Frekvencia	13 553 MHz ... 13 567 MHz

### 4.2 Informácie o hlučnosti a hodnoty vibrácií

Hodnoty hladiny akustického tlaku a vibrácií uvedené v tomto návode boli namerané podľa normovanej metódy merania a môžu sa použiť na porovnanie vsadzovacieho prístroja. Sú vhodné aj na predbežný odhad vplyvov. Uvedené údaje reprezentujú hlavné spôsoby použitia vsadzovacieho prístroja. Ak sa

ale vsadzovací prístroj používa na iné účely, s odlišným vybavením alebo nemá zabezpečenú dostatočnú údržbu, údaje sa môžu odlišovať. Tým sa môžu podstatne zvýšiť vplyvy v priebehu celého pracovného času. Pri presnom odhadovaní zaťaženia vibráciami by sa mali zohľadniť aj tie časy, kedy je prístroj zapnutý, v skutočnosti sa však nepoužíva. Tým sa môžu vplyvy v priebehu celého pracovného času podstatne znížiť. Prijmite dodatočné bezpečnostné opatrenia na ochranu obsluhujúcej osoby pred pôsobením hluku a/alebo vibrácií, ako napríklad: údržba vsadzovacieho prístroja a vybavenia, udržiavanie správnej teploty rúk, organizácia pracovných procesov.

#### Hodnoty emisií hluku zistené podľa normy EN 15895

Hladina emisií akustického tlaku na pracovisku ( $L_{pA, 1s}$ )	100 dB(A)
Maximálna hladina emisií akustického tlaku na pracovisku ( $L_{pC, peak}$ )	133 dB (C)
Úroveň akustického výkonu ( $L_{WA, 1s}$ )	104 dB(A)
Neistota akustickej hladiny	2 dB(A)/2dB(C)

#### Spätný ráz

Energeticky ekvivalentné zrýchlenie, ( $a_{hw, RMS(3)}$ )	Výsledky pre plech hrúbky 1 mm na betón C40: 4,5 m/s <sup>2</sup>
Neistota	0,3 m/s <sup>2</sup>

## 5 Plnenie vsadzovacieho prístroja

### 5.1 Stav prípravy pre vsadzovanie upevňovacích prvkov

Upevňovacie prvky sa privedú manuálnym nasunutím na vedenie klincov.

### 5.2 Vloženie plynovej nádoby

- Keď vkladáte novú plynovú, odstráňte prepravnú poistku.
- Otvorte veko priehradky na plynovú nádobu.
- Vsuňte plynovú nádobu s nasadeným dávkovacím ventilom do červeného adaptéra v priehradke na plynovú nádobu.
- Zatvorte veko priehradky na plynovú nádobu.

### 5.3 Vloženie akumulátora

- Zabezpečte, aby kontakty akumulátora a vsadzovacieho prístroja boli zbavené cudzích telies a neboli poškodené.
- Vložte akumulátor a nechajte ho počutefne zaskočiť (zacvaknúť).
  - ◀ Keď je vložený akumulátor, krátko sa rozsvietia LED stavu nabitia.

#### POZOR

**Ohrozenie padajúcim akumulátorom.** Ak akumulátor nie je správne vložený, môže počas práce vypadnúť.

- ▶ Skontrolujte, či je akumulátor bezpečne vložený.
- 
- Skontrolujte, či je akumulátor bezpečne vložený do vsadzovacieho prístroja.

## 6 Vsadenie upevňovacích prvkov

#### VAROVANIE

**Nebezpečenstvo poranenia neúmyselným spustením!** Nekontrolované vsadzovanie môže spôsobiť ťažké poranenia

- ▶ Vsadzovací prístroj nikdy nepritláčajte k vlastnej ruke alebo k inej časti tela.
- ▶ Zásobník, vedenie klincov alebo upevňovacie prvky nikdy nevyťahujte naspäť rukou.

- Do izolačného materiálu preniknite upevňovacím prvkom, ktorý sa nachádza na vedení klincov.
- Pritlačte vsadzovací prístroj až na doraz proti podkladu.
- Dbajte na to, aby bolo vedenie klincov v pravom uhle k podkladu a aby bolo na izolácii.

4. Aby ste vsadili klinec, stlačte spúšť.



Vsadzovanie nie je možné, keď vsadzovací prístroj a upevňovací prvok nie je prítlačený až na doraz proti podkladu.

5. Po vsadení úplne zdvihnite vsadzovací prístroj z podkladu.  
6. Po skončení práce alebo keď necháte vsadzovací prístroj bez dozoru, vyberte plynovú nádobu (→ strana 10) a akumulátor ( ).

## 7 Vyprázdnenie vsadzovacieho prístroja

### 7.1 Vybratie akumulátora

- Stlačte odisťovací gombík a vytiahnite akumulátor zo vsadzovacieho prístroja.

### 7.2 Vybratie plynovej nádoby

1. Otvorte priehradku na plynovú nádobu.
2. Vyberte plynovú nádobu.
3. Zatvorte priehradku na plynovú nádobu.

## 8 Alternatívne kroky ovládania

### 8.1 Odstránenie prepravnej poistky novej plynovej nádoby

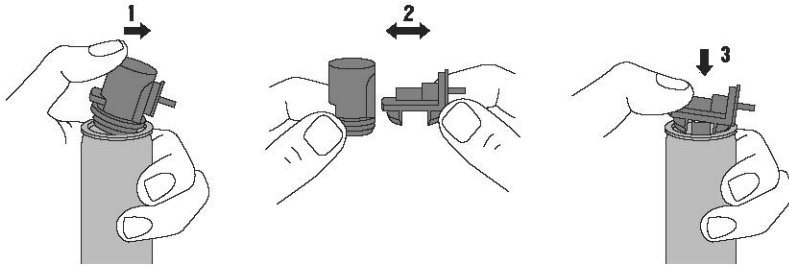

1. Odoberte z plynovej nádoby prepravnú poistku s dávkovacím ventilom, ktorý sa v nej nachádza.
2. Dávkovací ventil oddeľte od prepravnej poistky.
3. Založte dávkovací ventil obidvomi prednými drážkami na manžetu plynovej nádoby.
4. Zatláčte dávkovací ventil zadnou drážkou silno cez manžetu plynovej nádoby tak, aby drážka počutiteľne zapadla do manžety plynovej nádoby a aby dávkovací ventil rovno dosadal.

### 8.2 Kontrola stavu plynovej nádoby

1. S vloženým akumulátorom, bez prítlačenia vsadzovacieho prístroja, stlačte tlačidlo **GAS** (plyn).
2. Odčítajte stav plynovej nádoby.

### 8.3 Odobratie vedenia klinec

1. Vyberte akumulátor.
2. Vyberte plynovú nádobu.
3. Posúvač pre odblokovanie vedenia klinec dajte do polohy **EJECT**.
4. Vyberte vedenie klinec.

### 8.4 Vloženie vedenia klinec

1. Vyberte plynovú nádobu.
2. Vyberte akumulátor.

3. Posúvač pre odblokovanie vedenia klincov dajte do polohy zatlačte v smere šípky do polohy **EJECT** a podržte ho v tejto polohe.



Vedenie klincov sa dá zaviesť len vtedy, keď sa **EJECT** pridrží.

4. Zaveďte vedenie klincov do drážky v prednej časti vsadzovacieho prístroja tak, aby počutelne zapadlo.
5. Skontrolujte vloženie vedenia klincov.

## 9 Odstránenie poruchy

### 9.1 Odstránenie cudzích telies z oblasti vedenia klincov

1. Vyberte akumulátor.
2. Vyberte plynovú nádobu.
3. Odoberte vedenie klincov.
4. Odstráňte všetky cudzie telesá z oblasti vedenia klincov.
5. Vložte vedenie klincov.

## 10 Starostlivosť a údržba/oprava

### 10.1 Starostlivé zaobchádzanie so vsadzovacím prístrojom

- ▶ Vsadzovací prístroj pravidelne vyčistíte handrou.
- ▶ Úchopové časti udržiavajte vždy zbavené od olejov a masťov.
- ▶ Na čistenie nepoužívajte rozprašovač, parný vysokotlakový čistič alebo tečúcu vodu.
- ▶ Nepoužívajte ošetrovacie prostriedky obsahujúce silikón.
- ▶ Nepoužívajte spreje ani podobné mazacie a ošetrovacie prostriedky.
- ▶ Vsadzovací prístroj nikdy neprevádzkujte s upchatými vetracími štrbinami.

### 10.2 Čistenie vsadzovacieho prístroja



Pravidelne vykonávajte údržbu a čistenie vsadzovacieho prístroja. Odporúčame čistiaci servis najneskôr po 25 000 upevneniach.

- ▶ Vsadzovací prístroj vyčistite alebo dajte vyčistiť, keď sa častejšie vyskytujú poruchy, napr. poruchy zapalovania.
- ▶ Na čistenie používajte čistiacu súpravu, ktorá je dostupná ako príslušenstvo a postupujte podľa ilustrovaného návodu na čistenie, ktorý je priložený k súprave.

### 10.3 Oprava

- ▶ Na bezpečnú prevádzku používajte len originálne náhradné diely a spotrebné materiály. Nami schválené náhradné diely, spotrebné materiály a príslušenstvo pre váš výrobok nájdete vo vašom centre **Hilti** alebo na stránke: [www.hilti.group](http://www.hilti.group).
- ▶ Pravidelne kontrolujte všetky vonkajšie časti vsadzovacieho prístroja, či nie sú poškodené a či všetky ovládacie prvky fungujú bezchybne.
- ▶ Vsadzovací prístroj nepoužívajte v prípade poškodenia jeho častí alebo pri narušenej funkcii ovládacích prvkov.
- ▶ Chybný vsadzovací prístroj dajte opraviť v servisnom stredisku **Hilti**.

### 10.4 Kontrola po vykonaní prác spojených so starostlivosťou a opravami

- ▶ Po vykonaní prác spojených so starostlivosťou a opravami zabezpečte vloženie vedenia klincov.

## 11 Pomoc v prípade porúch

Pri výskyte takých porúch, ktoré nie sú uvedené v tejto tabuľke, alebo ktoré nedokážete odstrániť sami, sa obráťte na náš servis **Hilti**.

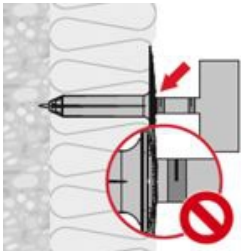
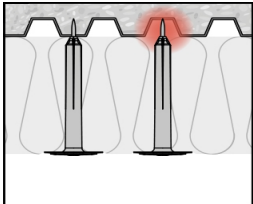
Porucha	Možná príčina	Riešenie
Obsah plynovej nádoby nestačí pre balenie upevňovacích prvkov.	Zvýšená spotreba plynu častým pritlakom bez vsadenia.	► Zabráňte pritlaku bez vsadenia.
Vedenie klinecovie nie po vsadení úplne vysunutú.	Cudzí teleso alebo drvina sa zasakla vo vedení klinecovie.	► Vedenie klinecovie odoberte. ► Vyčistite vedenie klinecovie. ► Odstráňte cudzí telesá z oblasti vedenia klinecovie.
	Vedenie klinecovie je opotrebované.	► Vymeňte vedenie klinecovie.
Vsadzovací prístroj nevsadzuje.	Akumulátor je vybitý	► Vymeňte akumulátor a vybitý akumulátor nabite.
	Prázdna plynová nádoba.	► Skontrolujte stav plynovej nádoby. → strana 10
	LED 1 svieti načerveno	► Skontrolujte stav plynovej nádoby. → strana 10
	Chybný stav piesta následkom príliš skorého nadvihnutia po vsadení	► Nechajte vsadzovací prístroj dlhšie pritlačený.
	Chybný stav piesta následkom znečistenia	► Vyčistite vsadzovací prístroj.
	Cudzí teleso v oblasti vedenia klinecovie	► Odstráňte cudzí telesá z oblasti vedenia klinecovie.
	Chyba elektroniky	► Plynovú nádobu vyberte a opäť nasadte. Ak problém pretrvává, vložte novú plynovú nádobu. ► Vyberte akumulátor a znova ho vložte.
 <p>Upevňovací prvok neprenikne do podkladu do dostatočnej hĺbky.</p>	Nevhodný systém. Podklad je príliš tvrdý	► Prejdite na systém <b>Hilti DX</b> .
	Príliš nízka hnacia energia.	► Skontrolujte náradie. Kontaktujte servis firmy <b>Hilti</b> .
 <p>Povrch podkladu je príliš nerovný.</p>	Povrch podkladu je príliš nerovný.	► Prejdite na systém <b>Hilti DX</b> .

## 12 Likvidácia

Náradie značky **Hilti** je z veľkej časti vyrobené z recyklovateľných materiálov. Predpokladom na opakované využitie recyklovateľných materiálov je ich správne separovanie. V mnohých krajinách firma **Hilti**

odoberie vaše staré náradie na recykláciu. Opýtajte sa na to v zákazníckom servise firmy **Hilti** alebo u svojho obchodného poradcu.



- 
- ▶ Elektrické prístroje, elektronické zariadenia a akumulátory nedávajte do domáceho odpadu!
- 

### **13 Záruka výrobcu**

---

- ▶ Ak máte akékoľvek otázky týkajúce sa záručných podmienok, obráťte sa, prosím, na vášho lokálneho partnera spoločnosti **Hilti**.







**Hilti Corporation**  
Feldkircherstraße 100  
9494 Schaan | Liechtenstein

**GX-IE (01)**

[2016]

**GX-IE XL (01)**

2014/53/EU

EN ISO 12100

2011/65/EU

EN 792-13

2006/42/EG

EN 301489-1 V2.2.0

EN 301489-3 V2.1.1

EN 300330 V2.1.1

Schaan, 04/2018

A handwritten signature in black ink, appearing to read "N. Wohlwend".

**Norbert Wohlwend**

Head of Quality Management  
Business Unit Direct Fastening

A handwritten signature in black ink, appearing to read "Lars Taenzer".

**Dr. Lars Taenzer**

Head of BU Direct Fastening  
Business Unit Direct Fastening







Hilti Corporation  
LI-9494 Schaan  
Tel.: +423 234 21 11  
Fax: +423 234 29 65  
[www.hilti.group](http://www.hilti.group)



2164701



Hilti Connect