

# HILTI

**C 4/36-MC4**

Hrvatski





## 1 Podaci o dokumentaciji



### 1.1 Uz ovu dokumentaciju

- Prije početka rada pročitajte ovu dokumentaciju. To je preduvjet za siguran rad i neometano rukovanje.
- Pridržavajte se sigurnosnih napomena i upozoravajućih naputaka u ovoj dokumentaciji i na proizvodu.
- Ove upute za uporabu uvijek čuvajte u blizini proizvoda i prosljedite ga drugim osobama samo zajedno s uputama za uporabu.

### 1.2 Objašnjenje znakova



#### 1.2.1 Upozoravajući naputci

Upozoravajući naputci upozoravaju na opasnost prilikom rukovanja proizvodom. Koriste se sljedeće signalne riječi u kombinaciji sa simbolom:

	<b>OPASNOST!</b> Znači moguću neposrednu opasnu situaciju koja može prouzročiti tjelesne ozljede ili smrt.
	<b>UPOZORENJE!</b> Ova riječ skreće pozornost na moguću opasnu situaciju koja može uzrokovati teške tjelesne ozljede ili smrt.
	<b>OPREZ!</b> Ova riječ skreće pozornost na moguću opasnu situaciju koja može uzrokovati lakše tjelesne ozljede ili materijalne štete.



#### 1.2.2 Simboli u dokumentaciji

U ovoj dokumentaciji koriste se sljedeći simboli:

	Prije uporabe pročitajte uputu za uporabu
	Napomene o primjeni i druge korisne informacije

#### 1.2.3 Simboli na slikama

Koriste se sljedeći simboli na slikama:

	Ovi brojevi odnose se na određene slike na početku ove upute.
3	Numeriranjem na slikama se navodi redosljed radnih koraka i može odstupati od radnih koraka u tekstu.
	Brojevi položaja koriste se na slici <b>Pregled</b> i odnose se na brojeve legende u odlomku <b>Pregled proizvoda</b> .
	Ovaj znak upućuje da trebate biti posebno pažljivi prilikom rukovanja proizvodom.

### 1.3 Simboli ovisno o proizvodu

#### 1.3.1 Simboli na proizvodu

Koriste se sljedeći simboli na proizvodu:

	Samo za uporabu u prostorijama
---	--------------------------------

## 1.4 Informacije o proizvodu

Hilti proizvodi su namijenjeni profesionalnom korisniku i smije ih posluživati, održavati i servisirati samo ovlašteno kvalificirano osoblje. To osoblje mora biti posebno podučeno o mogućim opasnostima. Proizvod i njemu pripadajuća pomoćna sredstva mogu biti opasna ako ih nepropisno i neispravno upotrebljava neosposobljeno osoblje.

Oznaka tipa i serijski broj navedeni su na označnoj pločici.

- ▶ Prepišite serijski broj u sljedeću tablicu. Podaci o proizvodu potrebni su vam prilikom kontaktiranja našeg zastupništva ili servisa.

### Podaci o proizvodu

Multi punjač	C4/36-MC4
Generacija	01
Serijski br.	

## 1.5 Izjava o sukladnosti

Pod vlastitom odgovornošću izjavljujemo da je ovdje opisani proizvod sukladan s važećim smjernicama i normama. Sliku izjave o sukladnosti naći ćete na kraju ove dokumentacije.

Tehnička dokumentacija kod:

Hilti Entwicklungsgesellschaft mbH | Zulassung Geräte | Hiltistraße 6 | 86916 Kaufering, DE

## 2 Sigurnost

### 2.1 Opće sigurnosne napomene za električne alate

⚠ **UPOZORENJE Pročitajte sve sigurnosne napomene i naputke.** Propusti u pridržavanju napomena i naputaka mogu dovesti do električnog udara, požara i/ili teških ozljeda.

Molimo sačuvajte sve sigurnosne napomene i upute za ubuduće.

#### Sigurnost na radnom mjestu

- ▶ **Područje rada održavajte čistim i osvijetljenim.** Nered i neosvijetljeno područje rada mogu dovesti do nezgoda.
- ▶ **S električnim alatom ne radite u okolini ugroženoj eksplozijom u kojoj se nalaze zapaljive tekućine, plinovi ili prašine.** Električni alati proizvode iskre koje mogu zapaliti prašinu ili pare.
- ▶ **Djecu i ostale osobe tijekom korištenja električnog alata udaljite iz područja rada.** Ako niste usredotočeni na rad, mogli biste izgubiti kontrolu nad uređajem.

#### Električna sigurnost

- ▶ **Priklučni utikač električnog alata mora odgovarati utičnici. Na utikaču se ni u kojem slučaju ne smiju izvoditi izmjene. Ne koristite**

**adapterske utikače zajedno sa zaštitno uzemljenim električnim alatom.** Nepromijenjeni utikači i odgovarajuće utičnice smanjuju opasnost od električnog udara.

- ▶ **Izbjegavajte dodir tijela s uzemljenim površinama kao što su cijevi, radijatori, štednjaci i hladnjaci.** Postoji povećana opasnost od električnog udara ako je vaše tijelo uzemljeno.
- ▶ **Električni alat držite dalje od kiše ili vlage.** Prodiranje vode u električni alat povećava opasnost od električnog udara.
- ▶ **Kabel ne upotrebljavajte za nošenje ili vješanje električnog alata odnosno za izvlačenje utikača iz utičnice.** Kabel držite dalje od izvora topline, ulja, oštih rubova ili pokretljivih dijelova uređaja. Oštećeni ili zapleteni kabeli povećavaju opasnost od električnog udara.
- ▶ **Ako s električnim alatom radite na otvorenom, upotrebljavajte samo produžne kabele odobrene za uporabu na otvorenom.** Primjena produžnog kabela prikladnog za uporabu na otvorenom smanjuje opasnost od električnog udara.
- ▶ **Ako ne možete izbjeći rad električnog alata u vlažnom okruženju, koristite zaštitnu strujnu sklopku.** Uporaba zaštitne strujne sklopke smanjuje opasnost od električnog udara.

### **Sigurnost ljudi**

- ▶ **Budite pažljivi, pazite što činite i kod rada s električnim alatom postupajte razumno.** Električni alat ne koristite ako ste umorni ili pod utjecajem opojnih sredstava, alkohola ili lijekova. Trenutak nepažnje prilikom uporabe električnog alata može dovesti do ozbiljnih tjelesnih ozljeda.
- ▶ **Nosite zaštitnu opremu i uvijek nosite zaštitne naočale.** Nošenje zaštitne opreme, kao što su zaštitna maska, protuklizne zaštitne cipele, zaštitna kaciga ili zaštitne slušalice, ovisno o vrsti i primjeni električnog alata, smanjuje opasnost od ozljeda.
- ▶ **Izbjegavajte nehотиčno stavljanje u pogon. Uvjerite se da je električni alat isključen prije nego što ga priključite na napajanje strujom, ili ga primite ili nosite.** Ako kod nošenja električnog alata prst držite na prekidaču ili ako je uređaj uključen i priključen na električnu mrežu, to može dovesti do nezgoda.
- ▶ **Prije nego što uključite električni alat, uklonite alate za podešavanje ili vijčane ključeve.** Alat ili ključ, koji se nalazi u rotirajućem dijelu uređaja, može uzrokovati nezgode.
- ▶ **Izbjegavajte nenormalan položaj tijela. Zauzmite siguran i stabilan položaj tijela i u svakom trenutku održavajte ravnotežu.** Na taj način možete električni alat bolje kontrolirati u neočekivanim situacijama.
- ▶ **Nosite prikladnu odjeću. Ne nosite široku odjeću ili nakit. Neka vaša kosa, odjeća i rukavice budu što dalje od pomičnih dijelova.** Široku odjeću, nakit ili dugu kosu mogu zahvatiti pomični dijelovi.

- ▶ **Ako se mogu montirati uređaji za usisavanje i skupljanje prašine, provjerite jesu li isti priključeni i rabe li se pravilno.** Uporaba usisavača može smanjiti opasnost.

### **Uporaba i rukovanje električnim alatom**

- ▶ **Ne preopterećujte uređaj. Za vaše radove koristite za to predviđen električni alat.** S odgovarajućim električnim alatom radit ćete bolje i sigurnije u navedenom području snage.
- ▶ **Ne upotrebljavajte električni alat s neispravnim prekidačem.** Električni alat, koji se više ne može uključiti ili isključiti, opasan je i treba se popraviti.
- ▶ **Utikač izvucite iz utičnice prije namještanja uređaja, zamjene dijelova pribora ili odlaganja uređaja.** Ovim mjerama opreza spriječit će se nehotično pokretanje električnog alata.
- ▶ **Električne alate, koji se ne koriste, spremite izvan dosega djece. Nemojte dopustiti da uređaj koriste osobe koje s njim nisu upoznate ili koje nisu pročitale upute za uporabu.** Električni alati su opasni ako ih koriste neiskusne osobe.
- ▶ **Električne alate održavajte pažljivo. Kontrolirajte rade li pokretljivi dijelovi alata besprijekorno i nisu li zaglavljani, te jesu li dijelovi polomljeni ili tako oštećeni da negativno djeluju na funkciju električnog alata. Oštećene dijelove popravite prije uporabe uređaja.** Mnoge nezgode uzrokovane su lošim održavanjem električnih alata.
- ▶ **Rezne alate održavajte oštrim i čistim.** Brižljivo održavani rezni alati s oštrim reznim rubovima neće se zaglaviti i lakši su za vođenje.
- ▶ **Koristite električni alat, pribor, nastavke itd. sukladno ovim uputama. Pritom uzmite u obzir radne uvjete i izvođene radove.** Uporaba električnih alata za neke druge primjene različite od predviđenih može dovesti do opasnih situacija.

### **Servisiranje**

- ▶ **Popravak električnih alata prepustite samo kvalificiranom stručnom osoblju i samo s originalnim rezervnim dijelovima.** Na taj način će se postići održavanje sigurnosti električnog alata.

## **2.2 Pažljivo rukovanje i uporaba punjača**

- ▶ Punjačem punite samo dozvoljene **Hilti** litij-ionske akumulatorske baterije kako biste spriječili ozljede.
- ▶ Punjač valja smjestiti na čisto i hladno mjesto koje se ne smrzava.
- ▶ Tijekom procesa punjenja punjaču treba omogućiti davanje topline, stoga prorezi za prozračivanje moraju biti slobodni. U tu svrhu izvadite punjač iz kovčega uređaja. Uređaj ne punite u zatvorenoj posudi.
- ▶ Uređaj održavajte pažljivo. Provjerite jesu li dijelovi slomljeni ili tako oštećeni da ometaju rad uređaja. Oštećene dijelove popravite prije uporabe uređaja.
- ▶ Punjače i pripadajuće akumulatorske baterije rabite sukladno ovim uputama i na način koji je propisan za ovu posebnu vrstu uređaja. Uporaba

punjača za neke druge primjene različite od predviđenih može dovesti do opasnih situacija.

- ▶ Akumulatorske baterije puniti samo u punjačima koje preporučuje proizvođač. Kod punjača, koji je prikladan za određenu vrstu akumulatorskih baterija, postoji opasnost od požara ako se upotrebljava s drugim akumulatorskim baterijama.
- ▶ Akumulatorsku bateriju ili punjač, koji ne koristite, držite dalje od spajalica, kovanica, ključeva, čavala, vijaka ili drugih sitnih metalnih predmeta koji bi mogli uzrokovati premošćenje akumulatorske baterije ili kontakata punjača. Kratki spoj između kontakata akumulatorske baterije ili punjača može za posljedicu imati opekline ili požar.
- ▶ Kod pogrešne uporabe može iz akumulatorske baterije iscuriti tekućina. Izbjegavajte doticaj s ovom tekućinom. Kod slučajnog doticaja odmah isperite vodom. Ako tekućina dođe u dodir s očima, odmah zatražite liječničku pomoć. Tekućina, koja curi iz akumulatorske baterije, može dovesti do nadražaja kože ili opekline.
- ▶ **Pobrinite se da se akumulatorske baterije mehanički ne oštete.**
- ▶ Ne smiju se puniti niti upotrebljavati oštećene akumulatorske baterije (primjerice akumulatorske baterije s napuklinama, polomljenim dijelovima, savinutim, izbijenim i/ili izvučenim kontaktima).

### 2.3 Pažljivo rukovanje i uporaba akumulatorskih baterija

- ▶ Poštujte posebne smjernice za transport, skladištenje i rad litij-ionskih akumulatorskih baterija.
- ▶ Akumulatorske baterije držite dalje od visokih temperatura, izravne sunčeve svjetlosti i vatre.
- ▶ Akumulatorske baterije se ne smiju rastavljati, gnječiti, zagrijavati iznad 80°C ili spaljivati.
- ▶ Oštećene akumulatorske baterije ne smiju se puniti niti dalje koristiti.
- ▶ Ako je akumulatorska baterija toliko vruća da je ne možete primiti rukom, onda je moguće da je u kvaru. Postavite uređaj na nezapaljivo mjesto s dovoljnim razmakom od zapaljivih materijala na kojem ga možete promatrati i ostaviti ga da se ohladi. Kontaktirajte **Hilti** servis nakon što se akumulatorska baterija ohladi.

#### 3.1 Pregled proizvoda

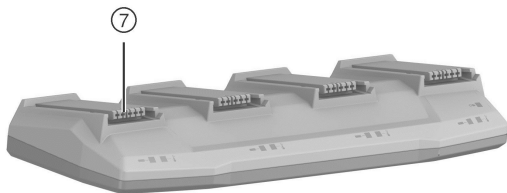
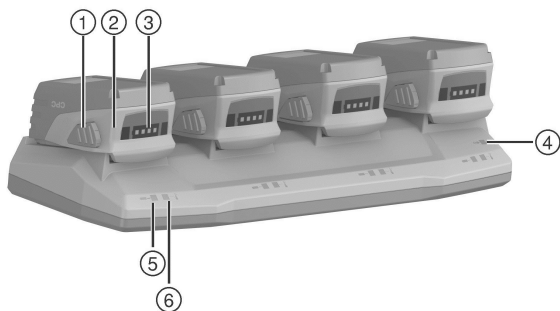

- |  |   |
|--|---|
| ① Tipka za deblokadu s dodatnom funkcijom aktiviranja indikatora stanja napunjenosti | ④ LED dioda za mrežni napon                       |
| ② Akumulatorska baterija   | ⑤ LED dioda za stanje napunjenosti                |
| ③ LED indikator stanja napunjenosti akumulatorske baterije                           | ⑥ LED dioda za temperaturu akumulatorske baterije |
|  | ⑦ Sučelje akumulatorske baterije                  |

1



### 3.2 Namjenska uporaba

Opisani proizvod je punjač za Hilti litij-ionske akumulatorske baterije s nazivnim naponom od 7,2 do 36 V. Namijenjen je za priključivanje u utičnice s izmjeničnim naponom od 100 V do 240 V (ovisno o izvedbi za pojedinačnu zemlju).

Akumulatorske baterije dopuštene za ovaj proizvod naći ćete na kraju ove dokumentacije.

### 3.3 Elementi za prikaz

#### 3.3.1 Elementi za prikaz na punjaču i akumulatorskoj bateriji

Kada je punjač priključen i spreman za rad, onda svijetli LED dioda za mrežni napon.

LED indikator stanja napunjenosti akumulatorske baterije	LED dioda za stanje napunjenosti	LED dioda za temperaturu akumulatorske baterije	Opis
-	isključeno	isključeno	Akumulatorska baterija nije umetnuta.
isključeno	isključeno	isključeno	Akumulatorska baterija je umetnuta i spremna za punjenje.
najprije trepere, zatim svijetle LED diode 1 do 4 prema stanju napunjenosti akumulatorske baterije	treperi	isključeno	Akumulatorska baterija se puni.
isključeno	svijetli	isključeno	Akumulatorska baterija je potpuno napunjena.
isključeno	isključeno	treperi	Temperatura akumulatorske baterije je izvan dozvoljenog područja (prevruće, prehladno).
isključeno	isključeno	svijetli	Smetnja na akumulatorskoj bateriji, smetnja na punjaču

### 3.3.2 Indikator stanja napunjenosti litij-ionske akumulatorske baterije

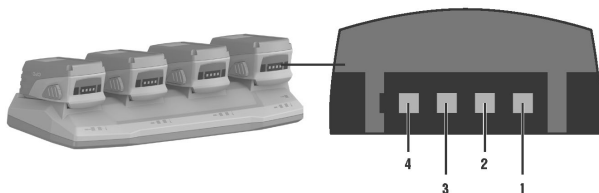

Stanje	Značenje
3 LED diode svijetle, 1 LED dioda treperi.	• Stanje napunjenosti: 75 % do 100%
2 LED diode svijetle, 1 LED dioda treperi.	• Stanje napunjenosti: 50 % do 75 %
1 LED dioda svijetla, 1 LED dioda treperi.	• Stanje napunjenosti: 25 % do 50 %
1 LED dioda treperi.	• Stanje napunjenosti: < 25 %

### 3.4 Sadržaj isporuke

Punjač, upute za uporabu.

## 4 Tehnički podaci

		C 4/36-MC4
Izlazni napon		7,2 V ...36 V
Težina		1,7 kg
Izlazna snaga	100...127 V	90 W
	220...240 V	90 W

## 5 Rukovanje

### 5.1 Uključivanje punjača

- ▶ Utaknite mrežni utikač u utičnicu.
  - ◁ Zelena LED dioda za mrežni napon na punjaču svijetli.



### Napomena

Akumulatorske baterije se pune prema redosljedu umetanja, osim u slučaju prekida napajanja strujom. Čim se ponovno uspostavi napajanje strujom, najprije se puni lijeva akumulatorska baterija (sučelje 1), a zatim se redom pune akumulatorske baterije od sučelja 2 do 4.

Iz sigurnosnih razloga se preporučuje da nakon završetka punjenja akumulatorsku bateriju izvadite iz punjača.

Indikator stanja napunjenosti na akumulatorskoj bateriji se ugasi nakon punjenja, a LED dioda za stanje napunjenosti na punjaču svijetli.

Litij-ionske akumulatorske baterije su u svako doba spremne za uporabu, čak i u djelomično napunjenom stanju. Napredak punjenja prikazan je putem LED indikator stanja napunjenosti na akumulatorskoj bateriji.

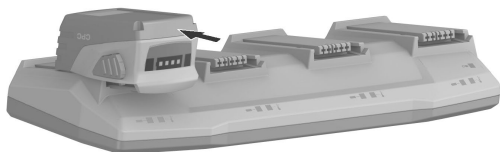

1. Prije umetanja akumulatorske baterije provjerite jesu li kontakti čisti i bez ostataka masti.
2. Akumulatorsku bateriju umetnite u odgovarajuće sučelje.
3. Pritom pazite da se geometrija/kôd akumulatorske baterije podudara sa sučeljem.
  - ◁ Punjač prepoznaje akumulatorsku bateriju nakon što akumulatorska baterija uskoči u punjač. Budući da se akumulatorske baterije pune redom, punjenje akumulatorske baterije počinje automatski čim je ista na redu.

## 5.3 Vađenje akumulatorske baterije

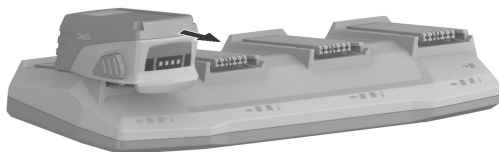

1. Pritisnite mehanizam za deblokadu akumulatorske baterije.
2. Izvucite akumulatorsku bateriju iz punjača.

## 6 Pomoć u slučaju smetnji

U slučaju smetnji koje nisu navedene u ovoj tablici ili koje ne možete sami ukloniti, obratite se našem **Hilti** servisu.

Smetnja	Mogući uzrok	Rješenje
Akumulatorska baterija se nalazi u punjaču: LED indikator stanja napunjenosti na akumulatorskoj bateriji je isključen i LED dioda za stanje napunjenosti je isključena.	Punjenje još nije počelo jer akumulatorska baterija još nije na redu.	▶ Izvadite ostale akumulatorske baterije iz punjača. Ako punjenje sada ne započne, onda je akumulatorska baterija neispravna. Provjeru akumulatorske baterije prepustite <b>Hilti</b> servisu.
	Akumulatorska baterija je možda neispravna.	▶ Izvucite akumulatorsku bateriju iz punjača. Ako se LED diode nakon aktiviranja indikatora stanja napunjenosti na akumulatorskoj bateriji ne uključe, onda je akumulatorska baterija neispravna. Provjeru akumulatorske baterije prepustite <b>Hilti</b> servisu.

Smetnja	Mogući uzrok	Rješenje
LED dioda za temperaturu akumulatorske baterije treperi na punjaču.	Akumulatorska baterija je prevruća ili prehladna; ne puni se.	► Kada akumulatorska baterija postigne potrebnu temperaturu, punjač se automatski prebacuje na punjenje.
LED dioda za mrežni napon na punjaču je isključena.	Smetnja na punjaču.	► Punjač izvucite iz utičnice i ponovno ga utaknite. Ukoliko je indikator još uvijek isključen, punjač odnesite u <b>Hilti</b> servis.

## 7 Čišćenje i održavanje



### UPOZORENJE

**Opasnost uslijed električnog udara!** Čišćenje i održavanje s utaknutim mrežnim utikačem može dovesti do teških ozljeda ili opekline.

- Prije svih radova čišćenja i održavanja uvijek izvucite mrežni utikač!

### Čišćenje

- Oprezno uklonite čvrsto prljanu prljavštinu.
- Proreze za prozračivanje pažljivo očistite suhom četkom.
- Kućište čistite samo lagano navlaženom krpom. Ne upotrebljavajte silikonska sredstva za čišćenje jer mogu nagristi plastične dijelove.

### Održavanje



### UPOZORENJE

**Opasnost uslijed električnog udara!** Nestručni popravci na električnim sastavnim dijelovima mogu uzrokovati teške ozljede i opekline.

- Popravke električnih dijelova smije obavljati samo električar.
- Redovito provjeravajte je li na svim vidljivim dijelovima došlo do oštećenja i funkcioniraju li besprijekorno svi upravljački elementi.
- U slučaju oštećenja i/ili smetnji u radu ne radite s električnim uređajem. Odmah ga odnesite na popravak u **Hilti** servis.
- Nakon čišćenja i održavanja postavite sve zaštitne uređaje i provjerite funkcioniraju li.

### UPOZORENJE

**Opasnost od ozljede.** Opasnost uslijed nestručnog zbrinjavanja.

- ▶ Kod nestručnog zbrinjavanja opreme može doći do sljedećih događaja: Pri spaljivanju plastičnih dijelova nastaju otrovni plinovi koji su opasni po zdravlje ljudi. Ako se baterije oštete ili jako zagriju, mogu eksplodirati i pritom uzrokovati trovanja, opekline, koroziju ili onečišćenje okoliša. Nepromišljeno zbrinjavanje omogućuje neovlaštenim osobama nepropisnu uporabu opreme. Pri tome mogu teško ozlijediti sebe i druge osobe kao i zagađiti okoliš.
- ▶ Odmah zbrinite neispravne akumulatorske baterije. Držite ih dalje od djece. Nemojte rastavljati i spaljivati akumulatorske baterije.
- ▶ Akumulatorske baterije zbrinite sukladno nacionalnim propisima ili istrošene akumulatorske baterije vratite tvrtki **Hilti**.

 **Hilti** Uređaji su većim dijelom izrađeni od materijala koji se mogu ponovno preraditi. Pretpostavka za to je njihovo stručno razvrstavanje. U mnogim zemljama **Hilti** preuzima vaš stari uređaj na recikliranje. Raspitajte se u **Hilti** servisnoj službi ili kod vašeg prodajnog savjetnika.

Prema Europskoj direktivi o starim električnim i elektroničkim uređajima i preuzimanju u nacionalno pravo moraju se istrošeni električni i elektronički uređaji skupljati odvojeno i predati za ekološki ispravnu ponovnu preradu.



- ▶ Električne i elektroničke uređajte ne bacajte u kućni otpad!

## 9 Jamstvo proizvođača

- ▶ Ukoliko imate pitanja glede jamstvenih uvjeta, obratite se Vašem lokalnom **Hilti** partneru.



**Hilti Aktiengesellschaft**  
Feldkircherstraße 100  
9494 Schaan | Liechtenstein

**C 4/36-MC4 (01)**

[2015]

2004/108/EG

EN ISO 12100

2006/95/EG

EN 60335-1

2011/65/EU

EN 60335-2-29

2014/30/EU

Schaan, 09/2015

**Paolo Luccini**

Head of BA Quality and Process Management  
BA Electric Tools & Accessories

**Tassilo Deinzer**

Head of BU Power Tools  
& Accessories



B12/2.6 (01)  
CA-B12  
B14/1.6 (01)  
B14/3.3 (01)

B22/1.6 (01)  
B22/2.6 (02)  
B22/3.0 (01)  
B22/3.3 (01)  
B22/5.2 (01)

B18/2.6 (01)  
B18/1.6 (01)  
B18/3.3 (01)  
B18/2.6 (02)  
B18/5.2 (01)

B36/3.0 (01)  
B36/3.9 (01)  
B36/2.6 (01)  
B36/5.2 (01)  
B36/6.0 (01)







Hilti Corporation

LI-9494 Schaan

Tel.: +423/234 21 11

Fax: +423/234 29 65

[www.hilti.com](http://www.hilti.com)

Hilti = registered trademark of Hilti Corp., Schaan

Printed: 20.07.2017 | Doc-Nr: PUB / 5253135 / 000 / 04



20170323