

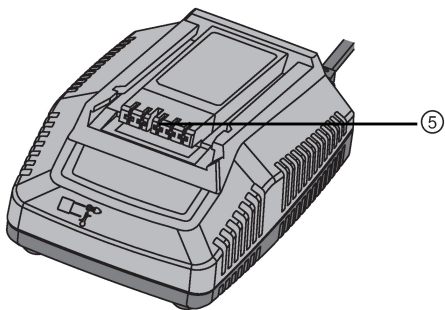

C 4/36-90
C 4/36-350
C 4/36-DC

Deutsch	1
English	11
Français	21
Italiano	32
Español	43
Português	54
Nederlands	64
Ελληνικά	75
Magyar	86
Polski	97
Русский	108
Česky	120
Slovenčina	130
Hrvatski	141
Slovenščina	151
Srpski	161
Türkçe	171
Українська	181

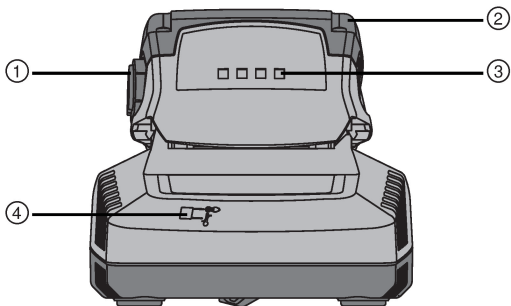

2

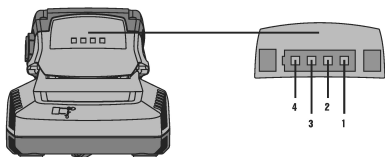

3

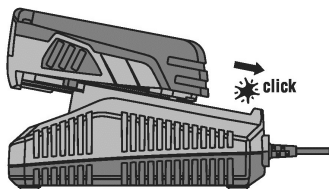

4

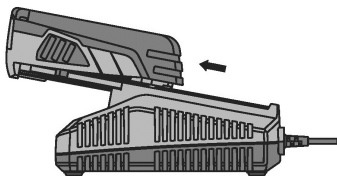

C 4/36-90

C 4/36-350

C 4/36-DC

de	Original-Bedienungsanleitung	1
en	Original operating instructions	11
fr	Mode d'emploi original	21
it	Istruzioni originali	32
es	Manual de instrucciones original	43
pt	Manual de instruções original	54
nl	Originele handleiding	64
el	Πρωτότυπες οδηγίες χρήσης	75
hu	Eredeti használati utasítás	86
pl	Oryginalna instrukcja obsługi	97
ru	Перевод оригинального руководства по эксплуатации	108
cs	Originální návod k obsluze	120
sk	Originálny návod na obsluhu	130
hr	Originalne upute za uporabu	141
sl	Originalna navodila za uporabo	151
sr	Originalno uputstvo za upotrebu	161
tr	Orijinal kullanım kılavuzu	171
uk	Оригінальна інструкція з експлуатації	181

Original-Bedienungsanleitung

1 Angaben zur Bedienungsanleitung

1.1 Zu dieser Bedienungsanleitung

- Lesen Sie vor Inbetriebnahme diese Bedienungsanleitung durch. Dies ist Voraussetzung für sicheres Arbeiten und störungsfreie Handhabung.
- Beachten Sie die Sicherheits- und Warnhinweise in dieser Bedienungsanleitung und auf dem Produkt.
- Bewahren Sie die Bedienungsanleitung immer am Produkt auf und geben Sie das Produkt nur mit dieser Bedienungsanleitung an andere Personen weiter.

1.2 Zeichenerklärung

1.2.1 Warnhinweise

Warnhinweise warnen vor Gefahren im Umgang mit dem Produkt. Folgende Signalwörter werden verwendet:

GEFAHR

GEFAHR !

- ▶ Für eine unmittelbar drohende Gefahr, die zu schweren Körperverletzungen oder zum Tod führt.

WARNUNG

WARNUNG !

- ▶ Für eine möglicherweise drohende Gefahr, die zu schweren Körperverletzungen oder zum Tod führen kann.





VORSICHT

VORSICHT !

- ▶ Für eine möglicherweise gefährliche Situation, die zu Körperverletzungen oder zu Sachschäden führen kann.

1.2.2 Symbole in der Dokumentation

Folgende Symbole werden in dieser Dokumentation verwendet:

	Vor Benutzung Bedienungsanleitung lesen
	Anwendungshinweise und andere nützliche Informationen
	Umgang mit wiederverwertbaren Materialien
	Elektrogeräte und Akkus nicht in den Hausmüll werfen

1.2.3 Symbole in Abbildungen

Folgende Symbole werden in Abbildungen verwendet:



2024461

Deutsch

1

2	Diese Zahlen verweisen auf die jeweilige Abbildung am Anfang dieser Anleitung
3	Die Nummerierung gibt eine Abfolge der Arbeitsschritte im Bild wieder und kann von den Arbeitsschritten im Text abweichen
11	Positionsnummern werden in der Abbildung Übersicht verwendet und verweisen auf die Nummern der Legende im Abschnitt Produktübersicht
	Dieses Zeichen soll ihre besondere Aufmerksamkeit beim Umgang mit dem Produkt wecken.

1.3 Produktabhängige Symbole

1.3.1 Symbole am Produkt

Folgende Symbole werden am Produkt verwendet:

	Nur zur Verwendung in Räumen
	Doppelt isoliert

1.4 Produktinformationen

Hilti Produkte sind für den professionellen Benutzer bestimmt und dürfen nur von autorisiertem, eingewiesenem Personal bedient, gewartet und instand gehalten werden. Dieses Personal muss speziell über die auftretenden Gefahren unterrichtet sein. Vom Produkt und seinen Hilfsmitteln können Gefahren ausgehen, wenn sie von unausgebildetem Personal unsachgemäß behandelt oder nicht bestimmungsgemäß verwendet werden.

Typenbezeichnung und Seriennummer sind auf dem Typenschild angegeben.

- ▶ Übertragen Sie die Seriennummer in die nachfolgende Tabelle. Die Produktangaben benötigen Sie bei Anfragen an unsere Vertretung oder Servicestelle.

Produktangaben

Ladegerät	C4/36-90 C4/36-350 C4/36-DC
Generation	01
Serien-Nr.	

1.5 Konformitätserklärung

Wir erklären in alleiniger Verantwortung, dass das hier beschriebene Produkt mit den geltenden Richtlinien und Normen übereinstimmt. Ein Abbild der Konformitätserklärung finden Sie am Ende dieser Dokumentation.

Die Technischen Dokumentationen sind hier hinterlegt:



2 Sicherheit

2.1 Allgemeine Sicherheitshinweise für Elektrowerkzeuge

⚠️ WARNUNG Lesen Sie alle Sicherheitshinweise und Anweisungen. Versäumnisse bei der Einhaltung der Sicherheitshinweise und Anweisungen können elektrischen Schlag, Brand und/oder schwere Verletzungen verursachen.

Bewahren Sie alle Sicherheitshinweise und Anweisungen für die Zukunft auf.

Arbeitsplatzsicherheit

- ▶ **Halten Sie Ihren Arbeitsbereich sauber und gut beleuchtet.** Unordnung oder unbeleuchtete Arbeitsbereiche können zu Unfällen führen.
- ▶ **Arbeiten Sie mit dem Elektrowerkzeug nicht in explosionsgefährdeter Umgebung, in der sich brennbare Flüssigkeiten, Gase oder Stäube befinden.** Elektrowerkzeuge erzeugen Funken, die den Staub oder die Dämpfe entzünden können.
- ▶ **Halten Sie Kinder und andere Personen während der Benutzung des Elektrowerkzeugs fern.** Bei Ablenkung können Sie die Kontrolle über das Gerät verlieren.

Elektrische Sicherheit

- ▶ **Der Anschlussstecker des Elektrowerkzeugs muss in die Steckdose passen. Der Stecker darf in keiner Weise verändert werden. Verwenden Sie keine Adapterstecker gemeinsam mit schutzgeerdeten Elektrowerkzeugen.** Unveränderte Stecker und passende Steckdosen verringern das Risiko eines elektrischen Schlages.
- ▶ **Vermeiden Sie Körperkontakt mit geerdeten Oberflächen wie von Rohren, Heizungen, Herden und Kühlschränken.** Es besteht ein erhöhtes Risiko durch elektrischen Schlag, wenn Ihr Körper geerdet ist.
- ▶ **Halten Sie Elektrowerkzeuge von Regen oder Nässe fern.** Das Eindringen von Wasser in ein Elektrowerkzeug erhöht das Risiko eines elektrischen Schlages.
- ▶ **Zweckentfremden Sie das Kabel nicht, um das Elektrowerkzeug zu tragen, aufzuhängen oder um den Stecker aus der Steckdose zu ziehen. Halten Sie das Kabel fern von Hitze, Öl, scharfen Kanten oder sich bewegendem Geräteteilen.** Beschädigte oder verwickelte Kabel erhöhen das Risiko eines elektrischen Schlages.
- ▶ **Wenn Sie mit einem Elektrowerkzeug im Freien arbeiten, verwenden Sie nur Verlängerungskabel, die auch für den Außenbereich geeignet sind.** Die Anwendung eines für den Außenbereich geeigneten Verlängerungskabels vermindert das Risiko eines elektrischen Schlages.
- ▶ **Wenn der Betrieb des Elektrowerkzeugs in feuchter Umgebung nicht vermeidbar ist, verwenden Sie einen Fehlerstromschutzschalter.** Der



Einsatz eines Fehlerstromschutzschalters vermindert das Risiko eines elektrischen Schlages.

Sicherheit von Personen

- ▶ **Seien Sie aufmerksam, achten Sie darauf, was Sie tun, und gehen Sie mit Vernunft an die Arbeit mit einem Elektrowerkzeug. Benutzen Sie kein Elektrowerkzeug, wenn Sie müde sind oder unter dem Einfluss von Drogen, Alkohol oder Medikamenten stehen.** Ein Moment der Unachtsamkeit beim Gebrauch des Elektrowerkzeugs kann zu ernsthaften Verletzungen führen.
- ▶ **Tragen Sie persönliche Schutzausrüstung und immer eine Schutzbrille.** Das Tragen persönlicher Schutzausrüstung, wie Staubmaske, rutschfeste Sicherheitsschuhe, Schutzhelm oder Gehörschutz, je nach Art und Einsatz des Elektrowerkzeugs, verringert das Risiko von Verletzungen.
- ▶ **Vermeiden Sie eine unbeabsichtigte Inbetriebnahme. Vergewissern Sie sich, dass das Elektrowerkzeug ausgeschaltet ist, bevor Sie es an die Stromversorgung anschließen, es aufnehmen oder tragen.** Wenn Sie beim Tragen des Elektrowerkzeugs den Finger am Schalter haben oder das Gerät eingeschaltet an der Stromversorgung anschließen, kann dies zu Unfällen führen.
- ▶ **Entfernen Sie Einstellwerkzeuge oder Schraubenschlüssel, bevor Sie das Elektrowerkzeug einschalten.** Ein Werkzeug oder Schlüssel, der sich in einem drehenden Geräteteil befindet, kann zu Verletzungen führen.
- ▶ **Vermeiden Sie eine abnormale Körperhaltung. Sorgen Sie für einen sicheren Stand und halten Sie jederzeit das Gleichgewicht.** Dadurch können Sie das Elektrowerkzeug in unerwarteten Situationen besser kontrollieren.
- ▶ **Tragen Sie geeignete Kleidung. Tragen Sie keine weite Kleidung oder Schmuck. Halten Sie Haare, Kleidung und Handschuhe fern von sich bewegenden Teilen.** Lockere Kleidung, Schmuck oder lange Haare können von sich bewegenden Teilen erfasst werden.
- ▶ **Wenn Staubabsaug- und -auffangeinrichtungen montiert werden können, vergewissern Sie sich, dass diese angeschlossen sind und richtig verwendet werden.** Verwendung einer Staubabsaugung kann Gefährdungen durch Staub verringern.

Verwendung und Behandlung des Elektrowerkzeugs

- ▶ **Überlasten Sie das Gerät nicht. Verwenden Sie für Ihre Arbeit das dafür bestimmte Elektrowerkzeug.** Mit dem passenden Elektrowerkzeug arbeiten Sie besser und sicherer im angegebenen Leistungsbereich.
- ▶ **Benutzen Sie kein Elektrowerkzeug, dessen Schalter defekt ist.** Ein Elektrowerkzeug, das sich nicht mehr ein- oder ausschalten lässt, ist gefährlich und muss repariert werden.



- ▶ **Ziehen Sie den Stecker aus der Steckdose, bevor Sie Geräteeinstellungen vornehmen, Zubehörteile wechseln oder das Gerät weglegen.** Diese Vorsichtsmaßnahme verhindert den unbeabsichtigten Start des Elektrowerkzeugs.
- ▶ **Bewahren Sie unbenutzte Elektrowerkzeuge außerhalb der Reichweite von Kindern auf. Lassen Sie Personen das Gerät nicht benutzen, die mit diesem nicht vertraut sind oder diese Anweisungen nicht gelesen haben.** Elektrowerkzeuge sind gefährlich, wenn Sie von unerfahrenen Personen benutzt werden.
- ▶ **Pflegen Sie Elektrowerkzeuge mit Sorgfalt. Kontrollieren Sie, ob bewegliche Teile einwandfrei funktionieren und nicht klemmen, ob Teile gebrochen oder so beschädigt sind, dass die Funktion des Elektrowerkzeugs beeinträchtigt ist. Lassen Sie beschädigte Teile vor dem Einsatz des Gerätes reparieren.** Viele Unfälle haben ihre Ursache in schlecht gewarteten Elektrowerkzeugen.
- ▶ **Halten Sie Schneidwerkzeuge scharf und sauber.** Sorgfältig gepflegte Schneidwerkzeuge mit scharfen Schneidkanten verklemmen sich weniger und sind leichter zu führen.
- ▶ **Verwenden Sie Elektrowerkzeug, Zubehör, Einsatzwerkzeuge usw. entsprechend diesen Anweisungen. Berücksichtigen Sie dabei die Arbeitsbedingungen und die auszuführende Tätigkeit.** Der Gebrauch von Elektrowerkzeugen für andere als die vorgesehenen Anwendungen kann zu gefährlichen Situationen führen.

Service

- ▶ **Lassen Sie Ihr Elektrowerkzeug nur von qualifiziertem Fachpersonal und nur mit Original- Ersatzteilen reparieren.** Damit wird sichergestellt, dass die Sicherheit des Elektrowerkzeugs erhalten bleibt.

2.2 Sorgfältiger Umgang und Gebrauch von Ladegeräten

- ▶ Laden Sie mit dem Ladegerät nur zugelassene **Hilti** Li-Ion-Akkus, um Verletzungen zu vermeiden.
- ▶ Der Standort des Ladegerätes soll sauber, kühl, trocken und frostfrei sein.
- ▶ Während des Ladevorgangs muss das Ladegerät Wärme abgeben können, deshalb müssen die Lüftungsschlitze frei sein. Laden Sie nicht in einem geschlossenen Behälter.
- ▶ Pflegen Sie das Produkt mit Sorgfalt. Stellen Sie sicher, dass keine Teile gebrochen oder so beschädigt sind, dass das Produkt nicht mehr richtig funktioniert. Wenn Teile beschädigt oder gebrochen sind, lassen Sie das Produkt reparieren, bevor Sie es weiter verwenden.
- ▶ Verwenden Sie Ladegeräte und zugehörige Akkus entsprechend diesen Anweisungen und so, wie es für diesen speziellen Gerätetyp vorgeschrieben ist. Der Gebrauch von Ladegeräten für andere als die vorgesehenen Anwendungen kann zu gefährlichen Situationen führen.



- ▶ Laden Sie Akkus nur in Ladegeräten auf, die vom Hersteller empfohlen werden. Für ein Ladegerät, das für eine bestimmte Art von Akkus geeignet ist, besteht Brandgefahr, wenn es mit anderen Akkus verwendet wird.
- ▶ Halten Sie den nicht benutzten Akku oder das Ladegerät fern von Büroklammern, Münzen, Schlüsseln, Nägeln, Schrauben oder anderen kleinen Metallgegenständen, die eine Überbrückung der Akku- oder Ladekontakte verursachen könnten. Ein Kurzschluss zwischen Akku- oder Ladekontakten kann Verbrennungen und Feuer zur Folge haben.
- ▶ Lagern Sie den Akku nicht auf dem Ladegerät. Nehmen Sie den Akku nach dem Ladevorgang immer vom Ladegerät ab.

2.3 Sorgfältiger Umgang und Gebrauch von Akkus

- ▶ Beachten Sie die besonderen Richtlinien für Transport, Lagerung und Betrieb von Li-Ion-Akkus.
- ▶ Halten Sie Akkus von hohen Temperaturen, direkter Sonneneinstrahlung und Feuer fern.
- ▶ Die Akkus dürfen nicht zerlegt, gequetscht, über 80°C (176°F) erhitzt oder verbrannt werden.
- ▶ Verwenden oder laden Sie keine Akkus, die einen Schlag erhalten haben, aus über einem Meter fallen gelassen worden oder anderweitig beschädigt sind. Kontaktieren Sie in diesem Fall immer ihren **Hilti Service**.
- ▶ Wenn der Akku zu heiß zum Anfassen ist, kann er defekt sein. Stellen Sie den Akku an einen einsehbaren, nicht brennbaren Ort mit ausreichender Entfernung zu brennbaren Materialien. Lassen Sie den Akku abkühlen. Wenn der Akku nach einer Stunde immer noch zu heiß zum Anfassen ist, dann ist er defekt. Kontaktieren Sie den **Hilti Service**.

3 Beschreibung

3.1 Produktübersicht

- | | | | |
|---|---|---|-------------------------|
| ① | Entriegelungstaste mit Zusatzfunktion Aktivierung der Ladezustandsanzeige | ③ | LED-Ladezustandsanzeige |
| | | ④ | Anzeige-Lampe |
| ② | Akku | ⑤ | Akku-Schnittstelle |

3.2 Bestimmungsgemäße Verwendung

Das beschriebene Produkt ist ein Ladegerät für **Hilti** Li-Ion-Akkus mit einer Nennspannung von 7,2 bis 36 Volt. Es ist, je nach nationaler Ausführung, für den Anschluss an Steckdosen mit 100 bis 127 Volt oder 220 bis 240 Volt Wechselspannung bestimmt.

Das Ladegerät C4-36-DC kann an eine Autosteckdose mit 12 Volt bzw. 24 Volt Gleichstrom angeschlossen werden.



Die für dieses Produkt zugelassenen Akkus finden Sie am Ende dieser Dokumentation.

Nicht alle Akkus sind in allen Märkten verfügbar.

3.3 Anzeigeelemente

3.3.1 Anzeigeelemente an Ladegerät und Akku

Anzeige	Bedeutung beim Akku	Bedeutung beim Ladegerät
Dauerlicht	Anzeige des Ladezustands	Ladegerät angeschlossen und funktionsbereit.
Blinkend	Ladevorgang aktiv	Akku zu heiß oder zu kalt.
Licht aus	Grüne Lampe am Ladegerät leuchtet als Dauerlicht, alle Lampen am Akku sind aus: Störung am Akku.	Störung am Ladegerät.

3.3.2 Ladezustandsanzeige des Li-Ion-Akkus

Zustand	Bedeutung
4 LED leuchten.	Ladezustand: 100 %
3 LED leuchten, 1 LED blinkt.	Ladezustand: 75 % bis 100 %
2 LED leuchten, 1 LED blinkt.	Ladezustand: 50 % bis 75 %
1 LED leuchtet, 1 LED blinkt.	Ladezustand: 25 % bis 50 %
1 LED blinkt.	Ladezustand: < 25 %

3.4 Lieferumfang

Ladegerät, Bedienungsanleitung.

Weitere, für Ihr Produkt zugelassene Systemprodukte finden Sie in Ihrem **Hilti Store** oder unter: www.hilti.group | USA: www.hilti.com

4 Technische Daten

	C 4/36-90	C 4/36-350	C 4/36-DC
Gewicht	0,6 kg	1,1 kg	0,6 kg
Ausgangsspannung	7,2 V ... 36 V	7,2 V ... 36 V	7,2 V ... 36 V
Ausgangsleistung	110 V	90 W	350 W
	230 V	90 W	365 W
	12 V	•/•	•/•
	24 V	•/•	•/•
			60 W
			60 W



5 Bedienung

5.1 Ladegerät C 4/36-90 und C 4/36-350 einschalten

C 4/36-90
C 4/36-350

- ▶ Stecken Sie den Netzstecker in die Steckdose.
 - ▶ Die grüne Lampe am Ladegerät leuchtet.

5.2 Ladegerät C 4/36-DC einschalten

C 4/36-DC

i Beim Laden der **Hilti** Akkus mit dem C 4/36-DC Ladegerät kann die Starterbatterie des Fahrzeugs soweit entladen werden, dass sie ihre Funktion verliert.

Je nachdem wie das Fahrzeug arbeitet, wird das Ladegerät entweder sofort versorgt oder nachdem die Zündung eingeschaltet ist.

- ▶ Stecken Sie den Netzstecker in die Zigarettenanzündersteckdose.
 - ▶ Bei korrekter Eingangsspannung leuchtet die grüne Lampe am Ladegerät dauerhaft.

5.3 Akku einsetzen und laden

i Der Akku nimmt keinen Schaden, auch wenn es über eine lange Zeit im Ladegerät verbleibt. In diesem Fall ist es erforderlich, dass sich das Ladegerät im Betriebszustand befindet (grüne LED des Ladegerätes leuchtet). Nach einiger Zeit erlischt die Ladezustandsanzeige des Akkus, obwohl der Akku voll geladen ist und kann auch nicht zur nochmaligen Anzeige aktiviert werden. Aus Sicherheitsgründen wird aber empfohlen, nach Beendigung eines Ladevorgangs den Akku aus dem Ladegerät zu entnehmen.

Li-Ion-Akkus sind zu jeder Zeit einsatzbereit, auch im teilgeladenen Zustand. Der Ladefortschritt wird ihnen durch die LED's angezeigt.

1. Stellen Sie vor dem Einsetzen des Akkus sicher, dass die Kontakte sauber und fettfrei sind.
2. Schieben Sie den Akku in die vorgesehene Schnittstelle.
3. Achten Sie darauf, dass die Geometrie/Kodierung von Akku und Schnittstelle übereinstimmen.
 - ▶ Nach Einrasten des Akkus im Ladegerät startet der Ladevorgang automatisch.

5.4 Akku entfernen

1. Betätigen Sie den Entriegelungsmechanismus des Akkus.



2. Ziehen Sie den Akku aus dem Ladegerät.

6 Hilfe bei Störungen

Störung	Mögliche Ursache	Lösung
Licht am Akku aus, Akku befindet sich im Ladegerät.	Akku evtl. defekt.	▶ Ziehen Sie den Akku aus dem Ladegerät. Bleiben die Lampen nach Aktivierung der Ladezustandsanzeige am Akku aus, ist der Akku defekt. Lassen Sie den Akku beim Hilti Service prüfen.
Lampen blinken am Ladegerät.	Akku zu heiß oder zu kalt; es erfolgt keine Ladung.	▶ Sobald der Akku die erforderliche Temperatur erreicht hat, schaltet das Ladegerät automatisch auf den Ladevorgang um.
Licht aus am Ladegerät.	Störung am Ladegerät.	▶ Stecken Sie das Gerät aus und wieder ein. Sollte das Licht immer noch aus sein, bringen Sie das Gerät bitte zum Hilti Service .

7 Pflege und Instandhaltung

WARNUNG

Gefahr durch elektrischen Schlag! Pflege und Instandhaltung mit eingestecktem Netzstecker können zu schweren Verletzungen und Verbrennungen führen.

- ▶ Vor allen Pflege- und Instandhaltungsarbeiten immer den Netzstecker ziehen!

Pflege

- Fest anhaftenden Schmutz vorsichtig entfernen.
- Lüftungsschlitze vorsichtig mit einer trockenen Bürste reinigen.
- Gehäuse nur mit einem leicht angefeuchteten Tuch reinigen. Keine silikonhaltigen Pflegemittel verwenden, da diese die Kunststoffteile angreifen können.



Instandhaltung

WARNUNG

Gefahr durch Stromschlag! Unsachgemäße Reparaturen an elektrischen Bauteilen können zu schweren Verletzungen und Verbrennungen führen.

- ▶ Reparaturen an elektrischen Teilen dürfen nur durch eine Elektrofachkraft ausgeführt werden.

- Regelmäßig alle sichtbaren Teile auf Beschädigungen und die Bedienelemente auf einwandfreie Funktion prüfen.
- Bei Beschädigungen und/oder Funktionsstörungen das Produkt nicht betreiben. Sofort vom **Hilti Service** reparieren lassen.
- Nach Pflege- und Instandhaltungsarbeiten alle Schutzeinrichtungen anbringen und auf Funktion prüfen.



Verwenden Sie für einen sicheren Betrieb nur original Ersatzteile und Verbrauchsmaterialien. Von uns freigegebene Ersatzteile, Verbrauchsmaterialien und Zubehör für Ihr Produkt finden Sie in Ihrem **Hilti Store** oder unter: **www.hilti.group**.

8 Entsorgung

WARNUNG

Verletzungsgefahr durch unsachgemäße Entsorgung! Gesundheitsgefährdungen durch austretende Gase oder Flüssigkeiten.

- ▶ Versenden oder verschicken Sie keine beschädigten Akkus!
- ▶ Decken Sie die Anschlüsse mit einem nicht leitfähigen Material ab, um Kurzschlüsse zu vermeiden.
- ▶ Entsorgen Sie Akkus so, dass sie nicht in die Hände von Kindern gelangen können.
- ▶ Entsorgen Sie den Akku in Ihrem **Hilti Store** oder wenden Sie sich an ihr zuständiges Entsorgungsunternehmen.

 **Hilti** Geräte sind zu einem hohen Anteil aus wiederverwertbaren Materialien hergestellt. Voraussetzung für eine Wiederverwertung ist eine sachgemäße Stofftrennung. In vielen Ländern nimmt **Hilti** Ihr Altgerät zur Verwertung zurück. Fragen Sie den **Hilti Kundenservice** oder Ihren Verkaufsberater. Gemäß Europäischer Richtlinie über Elektro- und Elektronik-Altgeräte und Umsetzung in nationales Recht müssen verbrauchte Elektro- und Elektronikgeräte getrennt gesammelt und einer umweltgerechten Wiederverwertung zugeführt werden.



- ▶ Werfen Sie Elektro- und Elektronikgeräte nicht in den Hausmüll!



9 RoHS (Richtlinie zur Beschränkung der Verwendung gefährlicher Stoffe)

Unter folgenden Links finden Sie die Tabelle gefährlicher Stoffe:

- Für C 4/36-90, 230 V, China: qr.hilti.com/2034530
- Für C 4/36-90, 110 V, Taiwan: qr.hilti.com/2026281
- Für C 4/36-350, 230 V, China: qr.hilti.com/2028875
- Für C 4/36-350, 110 V, Taiwan: qr.hilti.com/2028992

Einen Link zur RoHS-Tabelle finden Sie am Ende dieser Dokumentation als QR-Code.

10 Herstellergewährleistung

- ▶ Bitte wenden Sie sich bei Fragen zu den Gewährleistungsbedingungen an Ihren lokalen **Hilti** Partner.

Original operating instructions

1 Information about the operating instructions

1.1 About these operating instructions

- Read these operating instructions before the product is used or operated for the first time. This is a prerequisite for safe, trouble-free handling and use of the product.
- Observe the safety instructions and warnings in these operating instructions and on the product.
- Always keep the operating instructions with the product and make sure that the product is accompanied by these operating instructions only, when the product is given to other persons.

1.2 Explanation of symbols used

1.2.1 Warnings

Warnings alert persons to hazards that occur when handling or using the product. The following signal words are used:

 **DANGER**

DANGER !

- ▶ Draws attention to imminent danger that will lead to serious personal injury or fatality.



⚠ WARNING

WARNING !

- ▶ Draws attention to a potential threat of danger that can lead to serious injury or fatality.

⚠ CAUTION

CAUTION !

- ▶ Draws attention to a potentially dangerous situation that could lead to personal injury or damage to the equipment or other property.

1.2.2 Symbols in the documentation

The following symbols are used in this document:

	Read the operating instructions before use.
	Instructions for use and other useful information
	Dealing with recyclable materials
	Do not dispose of electric equipment and batteries as household waste

1.2.3 Symbols in the illustrations

The following symbols are used in illustrations:

2	These numbers refer to the corresponding illustrations found at the beginning of these operating instructions
3	The numbering reflects the sequence of operations shown in the illustrations and may deviate from the steps described in the text
⑪	Item reference numbers are used in the overview illustrations and refer to the numbers used in the product overview section
	This symbol is intended to draw special attention to certain points when handling the product.

1.3 Product-dependent symbols

1.3.1 Symbols on the product

The following symbols are used:

	For indoor use only
	Double insulated

1.4 Product information

Hilti products are designed for professional use and may be operated, serviced and maintained only by trained, authorized personnel. This personnel must be specifically informed about the possible hazards. The



product and its ancillary equipment can present hazards if used incorrectly by untrained personnel or if used not in accordance with the intended use. The type designation and serial number are printed on the rating plate.

- ▶ Write down the serial number in the table below. You will be required to state the product details when contacting Hilti Service or your local Hilti organization to inquire about the product.

Product information

Charger	C4/36-90 C4/36-350 C4/36-DC
Generation	01
Serial no.	

1.5 Declaration of conformity

We declare, on our sole responsibility, that the product described here complies with the applicable directives and standards. A copy of the declaration of conformity can be found at the end of this documentation.

The technical documentation is filed here:

Hilti Entwicklungsgesellschaft mbH | Tool Certification | Hiltistrasse 6 | 86916 Kaufering, Germany

2 Safety

2.1 General power tool safety warnings

 WARNING

Read all safety warnings and all instructions. Failure to follow the warnings and instructions may result in electric shock, fire and/or serious injury.

Save all warnings and instructions for future reference.

Work area safety

- ▶ **Keep work area clean and well lit.** Cluttered or dark areas invite accidents.
- ▶ **Do not operate power tools in explosive atmospheres, such as in the presence of flammable liquids, gases or dust.** Power tools create sparks which may ignite the dust or fumes.
- ▶ **Keep children and bystanders away while operating a power tool.** Distractions can cause you to lose control.

Electrical safety

- ▶ **Power tool plugs must match the outlet. Never modify the plug in any way. Do not use any adapter plugs with earthed (grounded) power tools.** Unmodified plugs and matching outlets will reduce risk of electric shock.



- ▶ **Avoid body contact with earthed or grounded surfaces, such as pipes, radiators, ranges and refrigerators.** There is an increased risk of electric shock if your body is earthed or grounded.
- ▶ **Do not expose power tools to rain or wet conditions.** Water entering a power tool will increase the risk of electric shock.
- ▶ **Do not abuse the cord. Never use the cord for carrying, pulling or unplugging the power tool. Keep cord away from heat, oil, sharp edges or moving parts.** Damaged or entangled cords increase the risk of electric shock.
- ▶ **When operating a power tool outdoors, use an extension cord suitable for outdoor use.** Use of a cord suitable for outdoor use reduces the risk of electric shock.
- ▶ **If operating a power tool in a damp location is unavoidable, use a residual current device (RCD) protected supply.** Use of an RCD reduces the risk of electric shock.

Personal safety

- ▶ **Stay alert, watch what you are doing and use common sense when operating a power tool. Do not use a power tool while you are tired or under the influence of drugs, alcohol or medication.** A moment of inattention while operating power tools may result in serious personal injury.
- ▶ **Use personal protective equipment. Always wear eye protection.** Protective equipment such as dust mask, non-skid safety shoes, hard hat, or hearing protection used for appropriate conditions will reduce personal injuries.
- ▶ **Prevent unintentional starting. Ensure the switch is in the off-position before connecting to power source, picking up or carrying the tool.** Carrying power tools with your finger on the switch or energising power tools that have the switch on invites accidents.
- ▶ **Remove any adjusting key or wrench before turning the power tool on.** A wrench or a key left attached to a rotating part of the power tool may result in personal injury.
- ▶ **Do not overreach. Keep proper footing and balance at all times.** This enables better control of the power tool in unexpected situations.
- ▶ **Dress properly. Do not wear loose clothing or jewellery. Keep your hair, clothing and gloves away from moving parts.** Loose clothes, jewellery or long hair can be caught in moving parts.
- ▶ **If devices are provided for the connection of dust extraction and collection facilities, ensure these are connected and properly used.** Use of dust collection can reduce dust-related hazards.

Power tool use and care

- ▶ **Do not force the power tool. Use the correct power tool for your application.** The correct power tool will do the job better and safer at the rate for which it was designed.



- ▶ **Do not use the power tool if the switch does not turn it on and off.** Any power tool that cannot be controlled with the switch is dangerous and must be repaired.
- ▶ **Disconnect the plug from the power source from the power tool before making any adjustments, changing accessories, or storing power tools.** Such preventive safety measures reduce the risk of starting the power tool accidentally.
- ▶ **Store idle power tools out of the reach of children and do not allow persons unfamiliar with the power tool or these instructions to operate the power tool.** Power tools are dangerous in the hands of untrained users.
- ▶ **Maintain power tools. Check for misalignment or binding of moving parts, breakage of parts and any other condition that may affect the power tool's operation. If damaged, have the power tool repaired before use.** Many accidents are caused by poorly maintained power tools.
- ▶ **Keep cutting tools sharp and clean.** Properly maintained cutting tools with sharp cutting edges are less likely to bind and are easier to control.
- ▶ **Use the power tool, accessories and tool bits etc. in accordance with these instructions, taking into account the working conditions and the work to be performed.** Use of the power tool for operations different from those intended could result in a hazardous situation.

2.2 Battery charger use and care

- ▶ To avoid injury, use the charger only to charge **Hilti** Li-ion batteries approved for use with this charger.
- ▶ The location at which the charger is used should be clean, cool, dry and protected from frost.
- ▶ The charger must be able to emit heat while in operation. The air vents must therefore remain unobstructed. Do not operate the charger inside a closed container.
- ▶ Maintain the product carefully. Make sure that no parts are broken or damaged in such a way that the product no longer functions correctly. If parts are damaged or broken, have the product repaired prior to further use.
- ▶ Use chargers and the corresponding batteries in accordance with these instructions and as is specified for this particular model. Use of chargers for applications different from those intended could result in hazardous situations.
- ▶ Recharge the batteries only with the chargers specified by the manufacturer. A charger that is suitable for a certain type of battery may present a risk of fire when used with other types of battery.
- ▶ When not in use, keep the battery and the charger away from paper clips, coins, keys, nails, screws or other small metal objects that could



cause a short circuit at the battery terminals or the charging contacts. A short circuit between the battery terminals or charging contacts may cause injuries (burns) and result in fire.

- ▶ Do not store the battery on the charger. Always remove the battery from the charger when the charging operation has completed.

2.3 Careful handling and use of batteries

- ▶ Observe the special guidelines applicable to the transport, storage and use of lithium-ion batteries.
- ▶ Do not expose batteries to high temperatures, direct sunlight or fire.
- ▶ Do not disassemble, crush or incinerate batteries and do not subject them to temperatures over 80 °C (176 °F).
- ▶ Do not use or charge batteries that have suffered mechanical impact, have been dropped from a height or show signs of damage. In this case, always contact your **Hilti Service**.
- ▶ If the battery is too hot to touch it may be defective. Put the battery in a place where it is clearly visible and where there is no risk of fire, at an adequate distance from flammable materials. Allow the battery to cool down. If it is still too hot to touch after an hour, the battery is faulty. Contact **Hilti Service**.

3 Description

3.1 Product overview

- | | |
|---|--|
| <ul style="list-style-type: none"> ① Release button with additional function (state of charge display activation) ② Battery | <ul style="list-style-type: none"> ③ Battery state of charge LED indicators ④ Indicator LED ⑤ Battery interface |
|---|--|

3.2 Intended use

The product described is a battery charger for **Hilti** Li-Ion batteries with a rated voltage of 7.2 to 36 volts. It is designed to be connected to power outlets providing an AC (alternating current) voltage of 100 to 127 volts or 220 to 240 volts (depending on country-specific version).

The C4-36-DC charger can be connected to a 12 volt or 24 volt DC electric supply socket in a motor vehicle.

The batteries approved for use with this product are listed at the end of this document.

Not all batteries are available in all markets.

3.3 Information displayed

3.3.1 Information displayed by the charger and battery

Display	On the battery	On the charger
---------	----------------	----------------



LED lights constantly.	Indication of state of charge.	The charger is connected and ready for operation.
Blinking.	Charging is in progress.	The battery is too hot or too cold.
LED doesn't light.	Green LED on the charger lights constantly , no LEDs light on the battery: Battery malfunction.	Charger malfunction.

3.3.2 Li-ion battery state of charge display

Status	Meaning
4 LEDs light.	State of charge: 100 %
3 LEDs light, 1 LED blinks.	State of charge: 75 % to 100 %
2 LEDs light, 1 LED blinks.	State of charge: 50 % to 75 %
1 LED lights, 1 LED blinks.	State of charge: 25 % to 50 %
1 LED blinks.	State of charge: < 25 %

3.4 Items supplied

Charger, operating instructions.

Other system products approved for use with this product can be found at your local **Hilti Store** or at: www.hilti.group | USA: www.hilti.com

4 Technical data

		C 4/36-90	C 4/36-350	C 4/36-DC
Weight		0.6 kg	1.1 kg	0.6 kg
Output voltage		7.2 V ... 36 V	7.2 V ... 36 V	7.2 V ... 36 V
Output power	110 V	90 W	350 W	•/•
	230 V	90 W	365 W	•/•
	12 V	•/•	•/•	60 W
	24 V	•/•	•/•	60 W



5 Operation

5.1 Switching on the C 4/36-90 and C 4/36-350 charger

C 4/36-90
C 4/36-350

- ▶ Plug the supply cord into the power outlet.
 - ▶ The green LED on the charger lights.

5.2 Switching the C 4/36-DC charger on

C 4/36-DC

i When charging a **Hilti** battery with the C 4/36-DC charger, the motor vehicle's starter battery may discharge to such an extent that the battery is no longer capable of fulfilling its purpose. Depending on how the motor vehicle's electrical system is configured, the charger will either receive power immediately or only after the ignition is switched on.

- ▶ Plug the supply cord into the motor vehicle's cigarette lighter socket.
 - ▶ The green LED on the charger lights constantly when the input voltage is correct.

5.3 Inserting and charging the battery **3**

i The battery will suffer no damage even when left in the charger for long periods. In this case it is necessary that the charger is operating (green LED on the charger must be lit). The battery state of charge LED goes out after some time, even though the battery is fully charged, and cannot be subsequently reactivated to indicate the state of charge. For safety reasons, it is recommended that the battery is removed from the charger after completion of the charging cycle. Li-ion batteries are ready for use at any time, even when only partly charged. Charging progress is indicated by the LEDs.

1. Before inserting the battery, check that the contacts are clean and free from grease.
2. Push the battery into the interface provided.
3. Check that the battery and charger interfaces match (keyed fit).
 - ▶ Charging begins automatically after insertion of the battery in the charger.

5.4 Removing the battery **4**

1. Press the catch to release the battery.
2. Pull the battery out of the charger.



6 Troubleshooting

Malfunction	Possible cause	Action to be taken
LEDs on the battery don't light, battery is in the charger.	The battery may be defective.	▶ Remove the battery from the charger. If no LED lights on the battery after activation of the state of charge indicator, the battery is defective. Have the battery checked by Hilti Service .
LEDs on the charger blink.	The battery is too hot or too cold: the battery doesn't charge.	▶ The charger switches automatically to charging mode as soon as the battery reaches the required temperature.
LEDs on the charger don't light.	Charger malfunction.	▶ Unplug the appliance and then plug it back in. If the LED still doesn't light, please bring the charger to Hilti Service .

7 Care and maintenance

WARNING

Electric shock hazard! Attempting care and maintenance with the supply cord connected to a power outlet can lead to severe injury and burns.

- ▶ Always unplug the supply cord before carrying out care and maintenance tasks.

Care

- Carefully remove stubborn dirt from the tool.
- Clean the air vents carefully with a dry brush.
- Use only a slightly damp cloth to clean the casing. Do not use cleaning agents containing silicone as they can attack the plastic parts.

Maintenance

WARNING

Danger of electric shock! Improper repairs to electrical components may lead to serious injuries including burns.

- ▶ Repairs to the electrical section of the tool or appliance may be carried out only by trained electrical specialists.



- Check all visible parts and controls for signs of damage at regular intervals and make sure that they all function correctly.
- Do not operate the product if signs of damage are found or if parts malfunction. Have it repaired immediately by **Hilti Service**.
- After cleaning and maintenance, fit all guards or protective devices and check that they function correctly.



To help ensure safe and reliable operation, use only genuine Hilti spare parts and consumables. Spare parts, consumables and accessories approved by Hilti for use with the product can be found at your local **Hilti Store** or online at: **www.hilti.group**.

8 Disposal

WARNING

Risk of injury due to incorrect disposal! Health hazards due to escaping gases or liquids.

- ▶ DO NOT send batteries through the mail!
- ▶ Cover the terminals with a non-conductive material (such as electrical tape) to prevent short circuiting.
- ▶ Dispose of your battery out of the reach of children.
- ▶ Dispose of the battery at your **Hilti Store**, or consult your local governmental garbage disposal or public health and safety resources for disposal instructions.



Most of the materials from which **Hilti** tools and appliances are manufactured can be recycled. The materials must be correctly separated before they can be recycled. In many countries, your old tools, machines or appliances can be returned to **Hilti** for recycling. Ask **Hilti Service** or your Hilti representative for further information.

In accordance with the European Directive on waste electrical and electronic appliances and its implementation in conformance with national law, electrical and electronic appliances that have reached the end of their life must be collected separately and returned to an environmentally compatible recycling facility.



- ▶ Do not dispose of electrical and electronic appliances together with household waste!

9 RoHS (Restriction of Hazardous Substances)

Click on the links to go to the table of hazardous substances:

- For C 4/36-90, 230 V, China: qr.hilti.com/2034530
- For C 4/36-90, 110 V, Taiwan: qr.hilti.com/2026281
- For C 4/36-350, 230 V, China: qr.hilti.com/2028875



- For C 4/36-350, 110 V, Taiwan: qr.hilti.com/2028992

There is a link to the RoHS table, in the form of a QR code, at the end of this document.

10 Manufacturer's warranty

- ▶ Please contact your local **Hilti** representative if you have questions about the warranty conditions.

Mode d'emploi original

1 Indications relatives au mode d'emploi

1.1 À propos de ce mode d'emploi

- Avant de mettre l'appareil en marche, lire impérativement ce mode d'emploi. C'est la condition préalablement requise pour assurer la sécurité du travail et un maniement sans perturbations.
- Bien respecter les consignes de sécurité et les avertissements du présent mode d'emploi ainsi que celles figurant sur le produit.
- Toujours conserver le mode d'emploi à proximité du produit et uniquement transmettre le produit à des tiers accompagné de ce mode d'emploi.

1.2 Explication des symboles

1.2.1 Avertissements

Les avertissements attirent l'attention sur des dangers liés à l'utilisation du produit. Les termes de signalisation suivants sont utilisés :

DANGER

DANGER !

- ▶ Pour un danger imminent qui peut entraîner de graves blessures corporelles ou la mort.

AVERTISSEMENT

AVERTISSEMENT !

- ▶ Pour un danger potentiel qui peut entraîner de graves blessures corporelles ou la mort.

ATTENTION

ATTENTION !

- ▶ Pour une situation potentiellement dangereuse pouvant entraîner des blessures corporelles ou des dégâts matériels.



1.2.2 Symboles dans la documentation

Les symboles suivants sont utilisés dans la présente documentation :

	Lire le mode d'emploi avant d'utiliser l'appareil
	Pour des conseils d'utilisation et autres informations utiles
	Maniement des matériaux recyclables
	Ne pas jeter les appareils électriques et les accus dans les ordures ménagères

1.2.3 Symboles dans les illustrations

Les symboles suivants sont utilisés dans les illustrations :

	Ces chiffres renvoient à l'illustration correspondante au début du présent mode d'emploi
	La numérotation détermine la séquence des étapes de travail dans l'image et peut se différencier de celles des étapes de travail dans le texte
	Les numéros de position sont utilisés dans l'illustration Vue d'ensemble et renvoient aux numéros des légendes dans la section Vue d'ensemble du produit
	Ce signe doit inviter à manier le produit en faisant particulièrement attention.

1.3 Symboles spécifiques au produit

1.3.1 Symboles sur le produit

Les symboles suivants sont utilisés sur le produit :

	Uniquement destiné à une utilisation à l'intérieur
	Double isolation

1.4 Informations produit

Les produits **Hilti** sont destinés aux professionnels et ne doivent être utilisés, entretenus et réparés que par un personnel autorisé et formé. Ce personnel doit être au courant des dangers inhérents à l'utilisation de l'appareil. Le produit et ses accessoires peuvent s'avérer dangereux s'ils sont utilisés de manière incorrecte par un personnel non qualifié ou de manière non conforme à l'usage prévu.

La désignation du modèle et le numéro de série figurent sur sa plaque signalétique.



- ▶ Inscrivez le numéro de série dans le tableau suivant. Les informations produit vous sont demandées lorsque vous contactez nos revendeurs ou services après-vente.

Caractéristiques produit

Chargeur	C4/36-90 C4/36-350 C4/36-DC
Génération	01
N° de série	

1.5 Déclaration de conformité

Nous déclarons sous notre seule et unique responsabilité que le produit décrit ici est conforme aux directives et normes en vigueur. Une copie de la Déclaration de conformité se trouve en fin de la présente documentation.

Pour obtenir les documentations techniques, s'adresser à :

Hilti Entwicklungsgesellschaft mbH | Zulassung Geräte | Hiltistraße 6 | 86916 Kaufering, DE

2 Sécurité

2.1 Indications générales de sécurité pour les appareils électriques

⚠ AVERTISSEMENT Lire et comprendre toutes les consignes de sécurité et instructions. Tout manquement à l'observation des consignes de sécurité et instructions risque de provoquer une électrocution, un incendie et/ou de graves blessures.

Les consignes de sécurité et instructions doivent être intégralement conservées pour les utilisations futures.

Sécurité sur le lieu de travail

- ▶ **Conserver la zone de travail propre et bien éclairée.** Un lieu de travail en désordre ou mal éclairé augmente le risque d'accidents.
- ▶ **Ne pas faire fonctionner les outils électriques en atmosphère explosive et où se trouvent des liquides, des gaz ou poussières inflammables.** Les outils électriques produisent des étincelles qui peuvent enflammer les poussières ou les fumées.
- ▶ **Tenir les enfants et autres personnes à l'écart pendant l'utilisation de l'outil électrique.** Si l'appareil dévie, il y a risque de perte de contrôle de l'appareil.

Sécurité relative au système électrique

- ▶ **La fiche de secteur de l'outil électroportatif doit être adaptée à la prise de courant. Ne jamais modifier la fiche de quelque façon que ce soit. Ne pas utiliser d'adaptateurs avec des outils électriques à branchement de terre.** Des fiches non modifiées et des prises de courant adaptées réduiront le risque de choc électrique.



- ▶ **Éviter le contact physique avec des surfaces mises à la terre tels que tuyaux, radiateurs, cuisinières et réfrigérateurs.** Il y a un risque élevé de choc électrique au cas où votre corps serait relié à la terre.
- ▶ **Ne pas exposer les outils électroportatifs à la pluie ou à l'humidité.** La pénétration d'eau à l'intérieur d'un outil électroportatif augmentera le risque d'un choc électrique.
- ▶ **Ne jamais utiliser le cordon à d'autres fins que celles prévues, telles que pour porter, accrocher ou débrancher l'outil électroportatif de la prise de courant. Maintenir le cordon à l'écart de la chaleur, des parties grasses, des bords tranchants ou des parties de l'appareil en mouvement.** Des cordons endommagés ou emmêlés augmentent le risque de choc électrique.
- ▶ **Si l'outil électroportatif est utilisé à l'extérieur, utiliser uniquement une rallonge homologuée pour les applications extérieures.** L'utilisation d'une rallonge électrique homologuée pour les applications extérieures diminue le risque d'un choc électrique.
- ▶ **Si l'utilisation de l'outil électrique dans un environnement humide ne peut pas être évitée, utiliser un interrupteur de protection contre les courants de court-circuit.** L'utilisation d'un tel interrupteur de protection réduit le risque d'une décharge électrique.

Sécurité des personnes

- ▶ **Rester vigilant, surveiller ce que l'on fait. Faire preuve de bon sens en utilisant l'outil électroportatif. Ne pas utiliser l'outil électroportatif en étant fatigué ou sous l'emprise de l'alcool, de drogues ou de médicaments.** Un moment d'inattention lors de l'utilisation de l'outil électroportatif peut entraîner des blessures graves.
- ▶ **Utiliser un équipement de protection individuelle et toujours porter une protection pour les yeux.** Les équipements de protection individuelle tels que masque antipoussière, chaussures de sécurité antidérapantes, casque de protection ou protection acoustique suivant l'utilisation de l'outil électroportatif, réduiront le risque de blessures des personnes.
- ▶ **Éviter une mise en service par mégarde. S'assurer que l'outil électrique est arrêté avant de le brancher à l'alimentation électrique, de le prendre ou de le porter.** Le fait de porter l'outil électroportatif avec le doigt sur l'interrupteur ou de brancher l'appareil sur la source de courant lorsque l'interrupteur est en position de fonctionnement peut entraîner des accidents.
- ▶ **Retirer tout outil de réglage ou toute clé avant de mettre l'outil électroportatif en fonctionnement.** Une clé ou un outil se trouvant sur une partie en rotation peut causer des blessures.
- ▶ **Adopter une bonne posture. Veiller à toujours garder une position stable et équilibrée.** Cela permet un meilleur contrôle de l'outil électroportatif dans des situations inattendues.



- ▶ **S'habiller de manière adaptée. Ne pas porter de vêtements amples ni de bijoux. Garder les cheveux, les vêtements et les gants à distance des parties en mouvement.** Des vêtements amples, des bijoux ou des cheveux longs peuvent être happés par des parties en mouvement.
- ▶ **Si des dispositifs servant à aspirer ou à recueillir les poussières doivent être utilisés, s'assurer qu'ils sont effectivement raccordés et correctement utilisés.** L'utilisation d'un dispositif d'aspiration de la poussière peut réduire les risques dus aux poussières.

Utilisation et manieiment de l'outil électroportatif

- ▶ **Ne pas forcer l'appareil. Utiliser l'outil électroportatif adapté au travail à effectuer.** Un outil électroportatif approprié réalisera mieux le travail et de manière plus sûre au régime pour lequel il a été conçu.
- ▶ **Ne pas utiliser d'outil électroportatif dont l'interrupteur est défectueux.** Tout outil électroportatif qui ne peut plus être mis en ou hors fonctionnement est dangereux et doit être réparé.
- ▶ **Retirez la fiche de la prise de courant avant d'effectuer des réglages sur l'appareil, de changer les accessoires, ou de ranger l'appareil.** Cette mesure de précaution empêche une mise en fonctionnement par mégarde de l'outil électroportatif.
- ▶ **Conserver les outils électroportatifs non utilisés hors de portée des enfants. Ne pas permettre l'utilisation de l'appareil à des personnes qui ne se sont pas familiarisées avec celui-ci ou qui n'ont pas lu ces instructions.** Les outils électroportatifs sont dangereux lorsqu'ils sont entre les mains de personnes non initiées.
- ▶ **Prendre soin des outils électroportatifs. Vérifier que les parties en mouvement fonctionnent correctement et qu'elles ne sont pas coincées, et contrôler si des parties sont cassées ou endommagées de sorte que le bon fonctionnement de l'outil électroportatif s'en trouve entravé. Faire réparer les parties endommagées avant d'utiliser l'appareil.** De nombreux accidents sont dus à des outils électroportatifs mal entretenus.
- ▶ **Garder les outils de coupe affûtés et propres.** Des outils destinés à couper correctement entretenus avec des pièces coupantes tranchantes sont moins susceptibles de bloquer et sont plus faciles à contrôler.
- ▶ **L'outil électroportatif, les accessoires, les outils amovibles, etc. doivent être utilisés conformément à ces instructions. Tenir également compte des conditions de travail et du travail à réaliser.** L'utilisation des outils électroportatifs à d'autres fins que celles prévues peut entraîner des situations dangereuses.

Service

- ▶ **L'outil électroportatif doit uniquement être réparé par un personnel qualifié, utilisant exclusivement des pièces de rechange d'origine.** Ceci permet d'assurer la sécurité de l'outil électroportatif.



2.2 Utilisation et emploi soigneux des chargeurs

- ▶ Pour éviter tout risque de blessure, le chargeur doit exclusivement servir à charger les accus Li-Ion **Hilti** autorisés.
- ▶ L'endroit où se trouve le chargeur doit être propre, frais et à l'abri du gel.
- ▶ Pendant le processus de charge, le chargeur doit pouvoir libérer de la chaleur, c'est la raison pour laquelle les ouïes d'aération doivent être dégagées. Ne pas charger dans un récipient fermé.
- ▶ Entretenir soigneusement le produit. Vérifier qu'aucune pièce n'est cassée ou endommagée de telle sorte que le produit ne fonctionne plus correctement. Si des pièces sont endommagées ou cassées, faire réparer le produit avant de continuer à l'utiliser.
- ▶ Utiliser les chargeurs et les accus correspondants conformément aux présentes instructions et comme indiqué pour ce type d'appareil spécifique. L'utilisation des chargeurs à d'autres fins que celles prévues peut entraîner des situations dangereuses.
- ▶ Ne charger les accus que dans des chargeurs recommandés par le fabricant. Si un chargeur approprié à un type spécifique d'accus est utilisé avec des accus non recommandés pour celui-ci, il y a risque d'incendie.
- ▶ Tenir l'accu ou le chargeur non utilisé à l'écart de tous objets métalliques tels que les agrafes, pièces de monnaie, clés, clous, vis ou autres, qui peuvent provoquer un pontage des contacts de l'accu ou du chargeur ou un court-circuit. Un court-circuit entre les contacts d'accu et de charge peut provoquer des brûlures et un incendie.
- ▶ Ne pas stocker l'accu sur le chargeur. Retirer toujours l'accu du chargeur après la charge.

2.3 Utilisation et emploi soigneux des accus

- ▶ Respecter les directives spécifiques relatives au transport, au stockage et à l'utilisation des accus Li-Ion.
- ▶ Ne pas exposer les accus à des températures élevées, ni au rayonnement direct du soleil ni au feu.
- ▶ Les accus ne doivent pas être démontés, écrasés, chauffés à une température supérieure à 80 °C (176 °F) ou jetés au feu.
- ▶ Ne jamais utiliser ni charger d'accus qui ont subi un choc électrique, qui sont tombés de plus d'un mètre ou qui ont été endommagés d'une manière quelconque. Si tel est le cas, il convient de contacter le **S.A.V Hilti**.
- ▶ Si l'accu est trop chaud pour être touché, il est probablement défectueux. Placer l'accu dans un endroit bien visible, non inflammable et suffisamment éloigné de matériaux inflammables. Laisser l'accu refroidir. Si, après une heure, l'accu est toujours trop chaud pour être saisi, c'est qu'il est défectueux. Contacter le **S.A.V. Hilti**.



3 Description

3.1 Vue d'ensemble du produit 1

- ① Bouton de déverrouillage avec fonction supplémentaire d'activation de l'indicateur de l'état de charge
- ③ Indicateur de l'état de charge à LED
- ② Accu
- ④ Témoin lumineux
- ⑤ Interface d'accu

3.2 Utilisation conforme à l'usage prévu

Le produit décrit est un chargeur pour accu Li-Ion **Hilti** d'une tension nominale de 7,2 à 36 V. Selon la version nationale, il est destiné au branchement à des prises de 100 à 127 V ou de 220 à 240 V en courant alternatif.

Le chargeur C4-36-DC peut être branché à une prise de 12 V ou 24 V de courant continu.

Les accus homologués pour ce produit se trouvent à la fin de cette documentation.

Les accus ne sont pas tous disponibles sur tous les marchés.

3.3 Éléments d'affichage

3.3.1 Éléments d'affichage sur le chargeur et l'accu 2

Affichages	Signification dans le cas de l'accu	Signification dans le cas du chargeur
Illuminé en continu	Affichage de l'état de charge	Le chargeur est branché et prêt à fonctionner.
Clignotante	Processus de charge actif	Accu trop chaud ou trop froid.
Témoin éteint	Le témoin vert sur le chargeur est allumé en continu, tous les témoins sur l'accu sont éteints : défaillance de l'accu.	Défaillance du chargeur.

3.3.2 Indicateur de l'état de charge de l'accu Li-Ion 2

État	Signification
4 LED allumées.	État de charge : 100 %
3 LED sont allumées, 1 LED clignote.	État de charge : 75 % à 100 %



État	Signification
2 LED sont allumées, 1 LED clignote.	État de charge : 50 % à 75 %
1 LED est allumée, 1 LED clignote.	État de charge : 25 % à 50 %
1 LED clignote.	État de charge : < 25 %

3.4 Éléments livrés

Chargeur, mode d'emploi.

D'autres produits système autorisés pour votre produit peuvent être obtenus auprès de **Hilti Store** ou sous : www.hilti.group | États-Unis : www.hilti.com

4 Caractéristiques techniques

		C 4/36-90	C 4/36-350	C 4/36-DC
Poids		0,6 kg	1,1 kg	0,6 kg
Tension de sortie		7,2 V ... 36 V	7,2 V ... 36 V	7,2 V ... 36 V
Puissance de sortie	110 V	90 W	350 W	•/•
	230 V	90 W	365 W	•/•
	12 V	•/•	•/•	60 W
	24 V	•/•	•/•	60 W

5 Utilisation

5.1 Mise en marche du chargeur C 4/36-90 resp. C 4/36-350

C 4/36-90
C 4/36-350

- ▶ Brancher la fiche dans la prise.
 - ▶ Le témoin vert du chargeur s'allume.

5.2 Mise en marche du chargeur C 4/36-DC

C 4/36-DC

Lorsque l'accu **Hilti** est chargé avec le chargeur C 4/36-DC, la batterie du démarreur du véhicule peut être déchargée au point de ne plus être fonctionnelle.

Selon le mode de fonctionnement du véhicule, le chargeur est alimenté, soit immédiatement, soit après l'allumage seulement.



- ▶ Brancher la fiche d'alimentation dans la prise de l'allume-cigare.
 - ▶ Si la tension d'entrée est correcte, le témoin vert sur le chargeur est allumé en continu.

5.3 Insertion et charge de l'accu 3

i L'accu ne s'abîme pas, même s'il reste longtemps dans le chargeur. Dans ce cas, il est nécessaire que le chargeur se trouve en état de marche (LED verte du chargeur allumée). Après un certain temps, l'indicateur de l'état de charge de l'accu s'éteint bien que l'accu soit complètement chargé et ne peut plus être activé pas même pour réafficher. Pour des raisons de sécurité, il est cependant recommandé de sortir l'accu du chargeur une fois le processus de charge terminé. Les accus Li-Ion sont toujours prêts à l'emploi, même lorsqu'ils sont partiellement chargés. La progression du processus de charge est indiquée par le biais de LED.

1. Avant d'insérer l'accu, vérifier que les contacts sont propres et exempts de graisse.
2. Faire glisser l'accu dans l'interface prévue à cet effet.
3. Veiller à ce que la forme/le codage de l'accu et du logement correspondent.
 - ▶ Une fois l'accu encliqueté dans le chargeur, le processus de charge démarre automatiquement.

5.4 Retrait de l'accu 4

1. Valider le mécanisme de déverrouillage de l'accu.
2. Retirer l'accu hors du chargeur.

6 Aide au dépannage

Défaillance	Causes possibles	Solution
Témoin éteint sur l'accu, l'accu se trouve dans le chargeur.	Accu éventuellement défectueux.	▶ Retirer l'accu hors du chargeur. Si les témoins restent éteints après activation de l'indicateur de l'état de charge sur l'accu, l'accu est défectueux. Faire contrôler l'accu par le S.A.V. Hilti .



Défaillance	Causes possibles	Solution
Témoins clignotant sur le chargeur.	Accu trop chaud ou trop froid ; il ne se recharge pas.	▶ Dès qu'il a atteint la température nécessaire, le chargeur commute automatiquement sur le processus de charge.
Témoin éteint sur le chargeur.	Défaillance du chargeur.	▶ Débrancher et rebrancher l'appareil. Si le témoin ne s'allume toujours pas, apporter l'appareil au S.A.V. Hilti.

7 Nettoyage et entretien

AVERTISSEMENT

Danger d'électrocution ! Les travaux de nettoyage et d'entretien effectués avec fiche branchée à la prise peuvent entraîner de graves blessures ou brûlures.

- ▶ Toujours retirer la fiche de la prise avant tous travaux de nettoyage et d'entretien !

Nettoyage

- Éliminer prudemment les saletés récalcitrantes.
- Nettoyer les ouïes d'aération avec précaution au moyen d'une brosse sèche.
- Nettoyer le boîtier uniquement avec un chiffon légèrement humidifié. Ne pas utiliser de nettoyeurs à base de silicone, ceci pourrait attaquer les pièces en plastique.

Entretien

AVERTISSEMENT

Risque d'électrocution ! Des réparations inappropriées sur des composants électriques peuvent entraîner de graves blessures corporelles et brûlures.

- ▶ Toute réparation des pièces électriques ne doit être effectuée que par un électricien qualifié.
-
- Vérifier régulièrement qu'aucune pièce visible n'est endommagée et que les organes de commande sont parfaitement opérationnels.
 - En cas d'endommagements et/ou de dysfonctionnements, ne pas utiliser le produit. Le faire immédiatement réparer par le S.A.V. **Hilti.**
 - Après des travaux de nettoyage et d'entretien, vérifier si tous les équipements de protection sont bien en place et fonctionnent parfaitement.





Pour une utilisation en toute sécurité, utiliser uniquement des pièces de rechange et consommables d'origine. Vous trouverez les pièces de rechange, consommables et accessoires autorisés convenant pour votre produit dans le centre **Hilti Store** ou sous : www.hilti.group.

8 Recyclage



AVERTISSEMENT

Risque de blessures en cas d'élimination incorrecte ! Émanations possibles de gaz et de liquides nocives pour la santé.

- ▶ Ne pas envoyer ni expédier d'accus endommagés !
- ▶ Recouvrir les raccordements avec un matériau non conducteur pour éviter tout court-circuit.
- ▶ Éliminer les accus en veillant à ce qu'ils soient hors de la portée des enfants.
- ▶ Éliminer l'accu en le déposant auprès du **Hilti Store** local ou s'adresser à l'entreprise de collecte des déchets compétente.



Les appareils **Hilti** sont fabriqués pour une grande partie en matériaux recyclables. Le recyclage présuppose un tri adéquat des matériaux. **Hilti** reprend les appareils usagés dans de nombreux pays en vue de leur recyclage. Consulter le service clients **Hilti** ou un conseiller commercial.

Conformément à la directive européenne concernant les appareils électriques et électroniques anciens et sa transposition au niveau national, les appareils électriques et électroniques usagés doivent être collectés séparément et recyclés de manière non polluante.



- ▶ Ne pas jeter les appareils électriques et électroniques dans les ordures ménagères !

9 RoHS (directive relative à la limitation d'utilisation des substances dangereuses)

Vous trouverez sous les liens ci-dessous le tableau des substances dangereuses :

- Pour C 4/36-90, 230 V, Chine : qr.hilti.com/2034530
- Pour C 4/36-90, 110 V, Taïwan : qr.hilti.com/2026281
- Pour C 4/36-350, 230 V, Chine : qr.hilti.com/2028875
- Pour C 4/36-350, 110 V, Taïwan : qr.hilti.com/2028992

Vous trouverez à la fin de la présente documentation un lien vers le tableau RoHS sous forme de code QR.



10 Garanzia costruttore

- ▶ En cas de questions sur les conditions de garantie, veuillez vous adresser à votre partenaire **Hilti** local.

Istruzioni originali

1 Indicazioni relative al manuale d'istruzioni

1.1 A questo manuale d'istruzioni

- Leggere attentamente il presente manuale d'istruzioni prima della messa in funzione. Ciò costituisce un presupposto fondamentale per un lavoro sicuro ed un utilizzo dell'utensile privo di disturbi.
- Rispettare le avvertenze per la sicurezza e i segnali di avvertimento riportati nel presente manuale d'istruzioni.
- Conservare sempre il manuale d'istruzioni con il prodotto e consegnare il prodotto a terze persone solo unitamente al presente manuale.

1.2 Spiegazioni del disegno

1.2.1 Avvertenze

Le avvertenze avvisano della presenza di pericoli nell'uso dei prodotti. Vengono utilizzate le seguenti parole segnaletiche:

PERICOLO **PERICOLO !**

- ▶ Prestare attenzione ad un pericolo imminente, che può essere causa di lesioni gravi o mortali.
-

AVVERTIMENTO **AVVERTIMENTO !**

- ▶ Per un pericolo potenzialmente imminente, che può essere causa di lesioni gravi o mortali per le persone.
-

PRUDENZA **PRUDENZA !**

- ▶ Situazione potenzialmente pericolosa, che potrebbe causare lesioni alle persone o danni materiali.
-

1.2.2 Simboli nella documentazione

Nella presente documentazione vengono utilizzati i seguenti simboli:



Prima dell'utilizzo leggere il manuale d'istruzioni



Indicazioni sull'utilizzo ed altre informazioni utili





Smaltimento dei materiali riciclabili



Non gettare gli attrezzi elettrici e le batterie tra i rifiuti domestici

1.2.3 Simboli nelle figure

Vengono utilizzati i seguenti simboli nelle figure:

2	Questi numeri rimandano alle figure corrispondenti all'inizio delle presenti istruzioni
3	La numerazione indica una sequenza delle fasi di lavoro nell'immagine e può discostarsi dalle fasi di lavoro nel testo
11	I numeri di posizione vengono utilizzati nella figura Panoramica e fanno riferimento ai numeri della legenda nel paragrafo Panoramica prodotto
	Questo simbolo dovrebbe attirare in particolare la vostra attenzione in caso di utilizzo del prodotto.

1.3 Simboli in funzione del prodotto

1.3.1 Simboli presenti sul prodotto

Sul prodotto vengono utilizzati i seguenti simboli:



Per esclusivo uso in ambienti chiusi



Doppio isolamento

1.4 Informazioni relative al prodotto

I prodotti **Hilti** sono destinati ad un uso di tipo professionale e devono essere utilizzati, sottoposti a manutenzione e riparati esclusivamente da personale autorizzato ed opportunamente istruito. Questo personale deve essere istruito specificamente sui pericoli che possono presentarsi. Il prodotto ed i suoi accessori possono essere fonte di pericolo se maneggiati in modo non idoneo da personale non opportunamente istruito o utilizzati in modo non conforme alle disposizioni.

La denominazione del modello ed il numero di serie sono riportati sulla targhetta dell'attrezzo.

- ▶ Riportare il numero di serie nella tabella seguente. I dati relativi al prodotto sono necessari in caso di richieste al nostro referente o al Centro Riparazioni.

Dati prodotto

Caricabatteria	C4/36-90 C4/36-350 C4/36-DC
Generazione	01
N. di serie	



1.5 Dichiarazione di conformità

Sotto nostra unica responsabilità, dichiariamo che il prodotto qui descritto è stato realizzato in conformità alle direttive e norme vigenti. L'immagine della dichiarazione di conformità è riportata alla fine della presente documentazione.

La documentazione tecnica è depositata qui:

Hilti Entwicklungsgesellschaft mbH | Zulassung Geräte | Hiltistraße 6 | 86916 Kaufering, DE

2 Sicurezza

2.1 Indicazioni generali di sicurezza per attrezzi elettrici

⚠ AVVERTENZA Leggere tutte le indicazioni di sicurezza e le istruzioni. La mancata osservanza delle indicazioni di sicurezza e delle istruzioni può provocare scosse elettriche, incendi e/o lesioni gravi.

Si raccomanda di conservare tutte le indicazioni di sicurezza e le istruzioni per gli utilizzi futuri.

Sicurezza sul posto di lavoro

- ▶ **Mantenere pulita e ben illuminata la zona di lavoro.** Il disordine o le zone di lavoro non illuminate possono essere fonte di incidenti.
- ▶ **Evitare di lavorare con l'attrezzo elettrico in ambienti soggetti a rischio di esplosioni nei quali si trovino liquidi, gas o polveri infiammabili.** Gli attrezzi elettrici producono scintille che possono far infiammare la polvere o i gas.
- ▶ **Tenere lontani i bambini e le altre persone durante l'uso dell'attrezzo elettrico.** In caso di distrazione, si rischia di perdere il controllo dell'attrezzo.

Sicurezza elettrica

- ▶ **La spina di collegamento dell'attrezzo deve essere adatta alla presa. Evitare assolutamente di apportare modifiche alla spina. Non utilizzare adattatori con gli attrezzi elettrici dotati di messa a terra di protezione.** Le spine non modificate e le prese adatte allo scopo riducono il rischio di scosse elettriche.
- ▶ **Evitare il contatto del corpo con superfici con messa a terra, come tubi, radiatori, fornelli e frigoriferi.** Sussiste un maggior rischio di scosse elettriche nel momento in cui il corpo è collegato a terra.
- ▶ **Tenere gli attrezzi elettrici al riparo dalla pioggia o dall'umidità.** L'eventuale infiltrazione di acqua in un attrezzo elettrico aumenta il rischio di scosse elettriche.
- ▶ **Non usare il cavo per scopi diversi da quelli previsti, per trasportare o appendere l'attrezzo elettrico, né per estrarre la spina dalla presa di corrente. Tenere il cavo al riparo da fonti di calore, dall'olio, dagli**



spigoli o da parti dell'attrezzo in movimento. I cavi danneggiati o aggrovigliati aumentano il rischio di scosse elettriche.

- ▶ **Qualora si voglia usare l'attrezzo elettrico all'aperto, impiegare esclusivamente cavi di prolunga adatti anche per l'impiego all'esterno.** L'uso di un cavo di prolunga omologato per l'impiego all'esterno riduce il rischio di scosse elettriche.
- ▶ **Se non è possibile evitare l'uso dell'attrezzo elettrico in un ambiente umido, utilizzare un circuito di sicurezza per correnti di guasto.** L'utilizzo di un circuito di sicurezza per correnti di guasto evita il rischio di scosse elettriche.

Sicurezza delle persone

- ▶ **È importante concentrarsi su ciò che si sta facendo e maneggiare con attenzione l'attrezzo elettrico durante le operazioni di lavoro. Non utilizzare attrezzi elettrici quando si è stanchi o sotto l'effetto di stupefacenti, alcol o farmaci.** Un attimo di disattenzione durante l'uso dell'attrezzo elettrico può provocare gravi lesioni.
- ▶ **Indossare sempre l'equipaggiamento di protezione personale e gli occhiali protettivi.** Se si avrà cura d'indossare l'equipaggiamento di protezione personale come la mascherina antipolvere, le calzature antinfortunistiche antiscivolo, l'elmetto di protezione o le protezioni acustiche, a seconda dell'impiego previsto per l'attrezzo, si potrà ridurre il rischio di lesioni.
- ▶ **Evitare l'accensione involontaria dell'attrezzo. Accertarsi che l'attrezzo elettrico sia spento prima di collegarlo all'alimentazione di corrente, prenderlo o trasportarlo.** Comportamenti come tenere il dito sopra l'interruttore durante il trasporto o collegare l'attrezzo acceso all'alimentazione di corrente possono essere causa di incidenti.
- ▶ **Rimuovere gli strumenti di regolazione o la chiave inglese prima di accendere l'attrezzo elettrico.** Un utensile o una chiave che si trovano in una parte in rotazione dell'attrezzo possono causare lesioni.
- ▶ **Evitare di assumere posture anomale. Cercare di tenere una posizione stabile e di mantenere sempre l'equilibrio.** In questo modo sarà possibile controllare meglio l'attrezzo elettrico in situazioni inaspettate.
- ▶ **Indossare un abbigliamento adeguato. Evitare di indossare vestiti larghi o gioielli. Tenere i capelli, i vestiti e i guanti lontani da parti in movimento.** I vestiti larghi, i gioielli o i capelli lunghi possono impigliarsi nelle parti in movimento.
- ▶ **Se è possibile montare dispositivi di aspirazione o di raccolta della polvere, assicurarsi che questi siano collegati e vengano utilizzati in modo corretto.** L'impiego di un dispositivo di aspirazione della polvere può diminuire il pericolo rappresentato dalla polvere.

Utilizzo e manovra dell'attrezzo elettrico

- ▶ **Non sovraccaricare l'attrezzo. Impiegare l'attrezzo elettrico adatto per eseguire il lavoro.** Utilizzando l'attrezzo elettrico adatto, si potrà



lavorare meglio e con maggior sicurezza nell'ambito della gamma di potenza indicata.

- ▶ **Non utilizzare attrezzi elettrici con interruttori difettosi.** Un attrezzo elettrico che non si possa più accendere o spegnere è pericoloso e deve essere riparato.
- ▶ **Staccare la spina dalla presa di corrente prima di regolare l'attrezzo, di sostituire pezzi di ricambio e accessori o di riporre l'attrezzo.** Tale precauzione eviterà che l'attrezzo elettrico possa essere messo in funzione inavvertitamente.
- ▶ **Custodire gli attrezzi elettrici non utilizzati al di fuori della portata dei bambini. Non fare usare l'utensile a persone che non sono abituate ad usarlo o che non abbiano letto le presenti istruzioni.** Gli attrezzi elettrici sono pericolosi se utilizzati da persone inesperte.
- ▶ **Effettuare accuratamente la manutenzione degli attrezzi elettrici. Verificare che le parti mobili funzionino perfettamente senza incepparsi, che non ci siano pezzi rotti o danneggiati al punto tale da limitare la funzione dell'attrezzo elettrico stesso. Far riparare le parti danneggiate prima d'impiegare l'attrezzo.** Molti incidenti sono provocati da una manutenzione scorretta degli attrezzi elettrici.
- ▶ **Mantenere affilati e puliti gli utensili da taglio.** Gli utensili da taglio conservati con cura ed affilati tendono meno ad incastrarsi e sono più facili da guidare.
- ▶ **Seguire attentamente le presenti istruzioni durante l'utilizzo dell'attrezzo elettrico, degli accessori, degli utensili, ecc. A tale scopo, valutare le condizioni di lavoro e il lavoro da eseguire.** L'impiego di attrezzi elettrici per usi diversi da quelli consentiti potrà dar luogo a situazioni di pericolo.

Assistenza

- ▶ **Fare riparare l'attrezzo elettrico esclusivamente da personale specializzato qualificato e solo impiegando pezzi di ricambio originali.** In questo modo potrà essere salvaguardata la sicurezza dell'attrezzo elettrico.

2.2 Utilizzo conforme e cura dei caricabatteria

- ▶ Per evitare lesioni, con il caricabatteria ricaricare solo le batterie al litio **Hilti** ammesse.
- ▶ Il luogo di utilizzo del caricabatteria deve essere pulito, fresco, asciutto e non soggetto a gelo.
- ▶ Durante il processo di carica, il caricabatteria deve poter cedere calore, quindi le feritoie di ventilazione devono essere libere. Non effettuare la ricarica in un contenitore chiuso.
- ▶ Effettuare accuratamente la manutenzione dell'attrezzo. Accertarsi che non vi siano pezzi rotti o danneggiati al punto da non consentire al



prodotto di funzionare correttamente. Qualora si riscontrino componenti danneggiati o rotti, fare riparare il prodotto, prima di utilizzarlo.

- ▶ Utilizzare i caricabatteria e le rispettive batterie in conformità con le presenti istruzioni e secondo quanto previsto per questo tipo specifico di attrezzo. L'impiego di caricabatteria per usi diversi da quelli consentiti può dar luogo a situazioni pericolose.
- ▶ Caricare le batterie esclusivamente nei caricabatteria consigliati dal produttore. Se un caricabatteria previsto per un determinato tipo di batteria viene utilizzato con altri tipi di batterie, sussiste il pericolo di incendio.
- ▶ Tenere la batteria non utilizzata o il caricabatteria lontani da graffette, monete, chiavi, chiodi, viti o da altri oggetti di metallo di piccole dimensioni che potrebbero causare un collegamento tra i contatti della batteria o del caricabatteria. Un eventuale cortocircuito tra i contatti della batteria o di carica potrà dare origine a ustioni e ad incendi.
- ▶ Non conservare la batteria sul caricabatteria. Rimuovere sempre la batteria dal caricabatteria dopo il processo di carica.

2.3 Utilizzo conforme e cura delle batterie

- ▶ Rispettare le particolari direttive per il trasporto, la conservazione e l'azionamento delle batterie al litio.
- ▶ Tenere le batterie lontane dalle alte temperature, dall'irraggiamento diretto del sole e dalle fiamme.
- ▶ Le batterie non devono essere smontate, schiacciate, riscaldate a temperature superiori a 80 °C (176 °F) o bruciate.
- ▶ Non utilizzare o caricare batterie che hanno ricevuto un colpo, che sono cadute da oltre un metro o che si sono danneggiate in altro modo. In questo caso contattate sempre il vostro **Centro riparazioni Hilti**.
- ▶ Quando la batteria è troppo calda al tatto, è possibile che sia difettosa. Collocare la batteria in un luogo visibile e non infiammabile ad una distanza sufficiente dai materiali infiammabili. Fare raffreddare la batteria. Se la batteria dopo un'ora è ancora troppo calda al tatto, è possibile che sia difettosa. Contattare il **Centro Riparazioni Hilti**.

3 Descrizione

3.1 Panoramica del prodotto

- | | |
|--|--------------------------------------|
| ① Tasto di sbloccaggio con funzione supplementare di attivazione dell'indicatore del livello di carica | ③ Indicatore livello di carica a LED |
| ② Batteria | ④ Spia |
| | ⑤ Attacco per la batteria |



3.2 Utilizzo conforme

Il prodotto descritto è un caricabatteria per batterie al litio **Hilti** con tensione nominale compresa tra 7,2 e 36 volt. A seconda della versione nazionale, è ideato per il collegamento alle prese da 100 a 127 Volt o da 220 a 240 Volt in tensione alternata.

Il caricabatteria C4-36-DC può essere collegato alla presa di un veicolo da 12 volt o da 24 volt a corrente continua.

Le batterie ammesse per questo prodotto sono riportate alla fine della presente documentazione.

Non tutte le batterie sono disponibili in tutti i paesi.

3.3 Elementi di visualizzazione

3.3.1 Elementi di visualizzazione su caricabatteria e batteria

Display	Significato di batteria	Significato di carica-batteria
Luce fissa	Visualizzazione del livello di carica	Caricabatteria collegato e pronto all'uso.
Lampeggiante	Processo di carica attivo	Batteria troppo calda o troppo fredda.
Luce spenta	La spia verde sul caricabatteria si accende con luce fissa, tutte le spie della batteria sono spente: anomalia nella batteria.	Guasto al caricabatteria.

3.3.2 Indicatore della batteria al litio

Stato	Significato
4 LED sono accesi.	Stato di carica: 100 %
3 LED accesi, 1 LED lampeggia.	Stato di carica: da 75% a 100%
2 LED accesi, 1 LED lampeggia.	Stato di carica: da 50% a 75%
1 LED acceso, 1 LED lampeggia.	Stato di carica: da 25% a 50%
1 Il LED lampeggia.	Stato di carica: < 25%

3.4 Dotazione

Caricabatteria, manuale d'istruzioni.

Altri prodotti di sistema, omologati per il vostro prodotto, sono reperibili presso il vostro **Hilti Store** oppure all'indirizzo: www.hilti.group | USA: www.hilti.com



4 Dati tecnici

		C 4/36-90	C 4/36-350	C 4/36-DC
Peso		0,6 kg	1,1 kg	0,6 kg
Tensione in uscita		7,2 V ... 36 V	7,2 V ... 36 V	7,2 V ... 36 V
Potenza d'uscita	110 V	90 W	350 W	•/•
	230 V	90 W	365 W	•/•
	12 V	•/•	•/•	60 W
	24 V	•/•	•/•	60 W

5 Utilizzo

5.1 Inserire i caricabatteria C 4/36-90 e C 4/36-350

C 4/36-90
C 4/36-350

- ▶ Inserire la spina di rete nella presa.
 - ▶ La spia verde sul caricabatteria si accende.

5.2 Inserire il caricabatteria C 4/36-DC

C 4/36-DC

i Durante la carica delle batterie Hilti **Hilti** con caricabatteria C 4/36-DC, la batteria dello starter del veicolo può scaricarsi a tale punto da perdere il funzionamento.

A seconda della modalità di funzionamento del veicolo, il caricabatteria viene alimentato subito oppure dopo aver attivato l'accensione.

- ▶ Inserire la spina nella presa della tensione di rete dell'accendisigari.
 - ▶ In caso di tensione d'ingresso corretta, la spia verde sul caricabatteria si accende con luce fissa.

5.3 Inserimento e ricarica della batteria **3**

i La batteria non si danneggia in alcun modo, anche se rimane per un lungo periodo nel caricabatteria. In questo caso è opportuno che il caricabatteria si trovi in stato di esercizio (LED verde del caricabatteria acceso). Dopo un po' di tempo si spegne la spia sullo stato di carica della batteria, benché la batteria sia piena. Inoltre, non può essere attivata per ripetere la visualizzazione. Per motivi di sicurezza, si consiglia di estrarre la batteria dal caricabatteria al termine del processo di ricarica. Le batterie al litio sono pronte in qualsiasi momento, anche se solo parzialmente cariche. Il livello di carica viene visualizzato mediante i LED.



1. Accertarsi che prima di inserire le batterie i contatti siano puliti e privi di grasso.
2. Inserire la batteria nell'attacco previsto.
3. Accertarsi che la geometria/codifica della batteria e dell'interfaccia coincidano.
 - ▶ Dopo l'inserimento della batteria nel caricabatteria, il processo di carica si avvia automaticamente.

5.4 Rimozione della batteria

1. Azionare il meccanismo di sblocco della batteria.
2. Estrarre la batteria dal caricabatteria.

6 Supporto in caso di anomalie

Anomalia	Possibile causa	Soluzione
Spia sulla batteria spenta, la batteria è nel caricabatteria.	Batteria eventualmente difettosa.	▶ Estrarre la batteria dal caricabatteria. Se le spie restano spente dopo l'attivazione dell'indicatore del livello di carica della batteria, la batteria è difettosa. Far controllare la batteria presso il Centro Riparazioni Hilti .
Spie lampeggianti sul caricabatteria.	Batteria troppo calda o troppo fredda; non è possibile effettuare la ricarica.	▶ Non appena la batteria raggiungerà la temperatura ideale, il caricabatteria passerà automaticamente al processo di ricarica.
Luce spenta sul caricabatteria.	Guasto al caricabatteria.	▶ Estrarre la spina dalla presa e reinserirla. Se la luce continua ad essere spenta, portare il caricabatteria presso Centro Riparazioni Hilti .



7 Cura e manutenzione

AVVERTIMENTO

Pericolo di scossa elettrica! Qualora si eseguano interventi di cura e manutenzione a connettore di alimentazione inserito, vi è rischio di lesioni ed ustioni di grave entità.

- ▶ Prima di qualsiasi intervento di cura e manutenzione, estrarre sempre il connettore di alimentazione!
-

Cura

- Rimuovere con cautela lo sporco tenace attaccato all'attrezzo.
- Pulire con cautela le feritoie di ventilazione utilizzando una spazzola asciutta.
- Pulire la carcassa utilizzando solo un panno leggermente inumidito. Non utilizzare prodotti detergenti contenenti silicone, poiché potrebbero risultare aggressivi per le parti in plastica.

Manutenzione

AVVERTIMENTO

Pericolo di scossa elettrica! Riparazioni incaute su componenti elettrici possono provocare gravi lesioni e bruciature.

- ▶ Tutte le riparazioni inerenti alle parti elettriche devono essere eseguite solo da elettricisti specializzati.
 - Controllare regolarmente che tutte le parti visibili non presentino danneggiamenti e che gli elementi di comando funzionino perfettamente.
 - In caso di danneggiamenti e/o di malfunzionamenti non mettere in funzione il prodotto. Fare riparare immediatamente l'attrezzo da un Centro Riparazioni **Hilti**.
 - In seguito ad eventuali lavori di cura e manutenzione dell'attrezzo ripristinare tutti i dispositivi di protezione e verificarne il corretto funzionamento.
-



Per un sicuro funzionamento dell'attrezzo utilizzare solamente ricambi e materiali di consumo originali. Le parti di ricambio, i materiali di consumo e gli accessori per il vostro prodotto sono disponibili presso il vostro **Hilti Store** di fiducia o all'indirizzo internet **www.hilti.group**.



8 Smaltimento

AVVERTIMENTO

Pericolo di lesioni a causa di uno smaltimento non conforme! Pericoli per la salute imputabili alla fuoriuscita di gas o liquidi.

- ▶ Non spedire né inviare le batterie danneggiate!
 - ▶ Coprire i collegamenti con materiale non conduttivo per evitare cortocircuiti.
 - ▶ Smaltire le batterie in modo che non possano finire in mano ai bambini.
 - ▶ Smaltire la batteria presso l'**Hilti Store** di fiducia oppure rivolgersi alla propria azienda di smaltimento competente.
-

 Gli strumenti e gli attrezzi **Hilti** sono in gran parte realizzati con materiali riciclabili. Condizione essenziale per il riciclaggio è che i materiali vengano accuratamente separati. In molte nazioni, **Hilti** provvede al ritiro dei vecchi attrezzi ed al loro riciclaggio. Per informazioni al riguardo, contattare il Servizio Clienti **Hilti** oppure il proprio referente Hilti.

Secondo la Direttiva Europea sui rifiuti di apparecchiature elettriche ed elettroniche e la sua attuazione in conformità alle norme nazionali, le apparecchiature elettriche ed elettroniche esauste devono essere raccolte separatamente, al fine di essere reimpiegate in modo ecocompatibile.



- ▶ Non gettare le apparecchiature elettriche ed elettroniche nei rifiuti domestici!
-

9 RoHS (direttiva per la restrizione dell'uso di sostanze pericolose)

Ai link seguenti trovate la tabella delle sostanze pericolose:

- Per C 4/36-90, 230 V, Cina: qr.hilti.com/2034530
- Per C 4/36-90, 110 V, Taiwan: qr.hilti.com/2026281
- Per C 4/36-350, 230 V, Cina: qr.hilti.com/2028875
- Per C 4/36-350, 110 V, Taiwan: qr.hilti.com/2028992

Alla fine di questa documentazione trovate un codice QR che consente di accedere alla tabella RoHS.

10 Garanzia del costruttore

- ▶ In caso di domande sulle condizioni di garanzia, rivolgersi al partner locale **Hilti**.



Manual de instrucciones original

1 Información sobre el manual de instrucciones

1.1 Acerca de este manual de instrucciones

- Lea detenidamente este manual de instrucciones antes de la puesta en servicio. Ello es imprescindible para un trabajo seguro y un manejo sin problemas.
- Observe las indicaciones y advertencias de seguridad en este manual de instrucciones y en el producto.
- Conserve este manual de instrucciones siempre junto con el producto y entregue el producto a otras personas siempre acompañado de este manual de instrucciones.

1.2 Explicación de símbolos

1.2.1 Avisos

Las advertencias de seguridad advierten de peligros derivados del manejo del producto. Se utilizan las siguientes palabras de peligro:

PELIGRO

PELIGRO !

- ▶ Término utilizado para un peligro inminente que puede ocasionar lesiones graves o incluso la muerte.

ADVERTENCIA

ADVERTENCIA !

- ▶ Término utilizado para un posible peligro que puede ocasionar lesiones graves o incluso la muerte.





PRECAUCIÓN

PRECAUCIÓN !

- ▶ Término utilizado para una posible situación peligrosa que puede ocasionar lesiones o daños materiales.

1.2.2 Símbolos en la documentación

En esta documentación se utilizan los siguientes símbolos:

	Leer el manual de instrucciones antes del uso
	Indicaciones de uso y demás información de interés
	Manejo con materiales reutilizables
	No tirar las herramientas eléctricas y las baterías junto con los desperdicios domésticos



1.2.3 Símbolos en las figuras

En las figuras se utilizan los siguientes símbolos:

2	Estos números hacen referencia a la figura correspondiente incluida al principio de este manual
3	La numeración describe el orden de los pasos de trabajo en la imagen y puede ser diferente de los pasos descritos en el texto
⑪	Los números de posición se utilizan en la figura Vista general y los números de la leyenda están explicados en el apartado Vista general del producto
!	Preste especial atención a este símbolo cuando utilice el producto.

1.3 Símbolos de productos

1.3.1 Símbolos en el producto

En el producto se utilizan los siguientes símbolos:

	Utilizar solo en interiores
	Aislamiento doble

1.4 Información del producto

Los productos **Hilti** están diseñados para usuarios profesionales y solo deben ser manejados, conservados y reparados por personal autorizado y debidamente formado. Este personal debe estar especialmente instruido en lo referente a los riesgos de uso. La utilización del producto y sus dispositivos auxiliares puede conllevar riesgos para el usuario en caso de manejarse de forma inadecuada por personal no cualificado o utilizarse para usos diferentes a los que están destinados.

La denominación del modelo y el número de serie están indicados en la placa de identificación.

- Copie el número de serie en la siguiente tabla. Necesitará los datos del producto para realizar consultas a nuestros representantes o al Departamento de Servicio Técnico.

Datos del producto

Cargador	C4/36-90 C4/36-350 C4/36-DC
Generación	01
N.º de serie	



1.5 Declaración de conformidad

Bajo nuestra exclusiva responsabilidad, declaramos que el producto aquí descrito cumple con las directivas y normas vigentes. Encontrará una reproducción de la declaración de conformidad al final de esta documentación.

La documentación técnica se encuentra depositada aquí:

Hilti Entwicklungsgesellschaft mbH | Zulassung Geräte | Hiltistraße 6 | 86916 Kaufering, DE

2 Seguridad

2.1 Indicaciones generales de seguridad para herramientas eléctricas

⚠ ADVERTENCIA Lea con atención todas las instrucciones e indicaciones de seguridad. Si no se tienen en cuenta las instrucciones e indicaciones de seguridad, podrían producirse descargas eléctricas, incendios o lesiones graves.

Conserve todas las instrucciones e indicaciones de seguridad para futuras consultas.

Seguridad en el puesto de trabajo

- ▶ **Mantenga su área de trabajo limpia y bien iluminada.** El desorden o una iluminación deficiente de las zonas de trabajo pueden provocar accidentes.
- ▶ **No utilice la herramienta eléctrica en un entorno con peligro de explosión en el que se encuentren combustibles líquidos, gases o material en polvo.** Las herramientas eléctricas producen chispas que pueden llegar a inflamar los materiales en polvo o vapores.
- ▶ **Mantenga alejados a los niños y a otras personas mientras emplea la herramienta eléctrica,** pues es posible que una distracción provoque la pérdida del control sobre esta.

Seguridad eléctrica

- ▶ **El enchufe de la herramienta eléctrica debe corresponder a la toma de corriente utilizada. No se deberá modificar el enchufe en forma alguna. No utilice enchufes adaptadores para las herramientas eléctricas con puesta a tierra.** Los enchufes sin modificar adecuados a las respectivas tomas de corriente reducen el riesgo de descarga eléctrica.
- ▶ **Evite el contacto corporal con superficies que tengan puesta a tierra, como pueden ser tubos, calefacciones, cocinas y frigoríficos.** El riesgo a quedar expuesto a una sacudida eléctrica es mayor si su cuerpo tiene contacto con tierra.
- ▶ **No exponga las herramientas eléctricas a la lluvia y evite que penetren líquidos en su interior.** El riesgo de recibir descargas eléctricas aumenta si penetra agua en la herramienta eléctrica.



- ▶ **No utilice el cable de red para transportar o colgar la herramienta eléctrica ni tire de él para extraer el enchufe de la toma de corriente. Mantenga el cable de red alejado de fuentes de calor, aceite, aristas afiladas o piezas móviles de la herramienta.** Los cables de red dañados o enredados pueden provocar descargas eléctricas.
- ▶ **Cuando trabaje al aire libre con una herramienta eléctrica, utilice exclusivamente un alargador adecuado para exteriores.** La utilización de un alargador adecuado para su uso en exteriores evita el riesgo de una descarga eléctrica.
- ▶ **Cuando no pueda evitarse el uso de la herramienta eléctrica en un entorno húmedo, utilice un interruptor de corriente de defecto.** La utilización de un interruptor de corriente de defecto evita el riesgo de una descarga eléctrica.

Seguridad de las personas

- ▶ **Permanezca atento, preste atención durante el trabajo y utilice la herramienta eléctrica con prudencia. No utilice una herramienta eléctrica si está cansado, ni tampoco después de haber consumido alcohol, drogas o medicamentos.** Un momento de descuido al utilizar la herramienta eléctrica podría producir graves lesiones.
- ▶ **Utilice el equipo de seguridad personal adecuado y lleve siempre gafas protectoras.** El riesgo de lesiones se reduce considerablemente si, según el tipo y la aplicación de la herramienta eléctrica empleada, se utiliza un equipo de seguridad personal adecuado como una mascarilla antipolvo, zapatos de seguridad con suela antideslizante, casco de protección o protección para los oídos.
- ▶ **Evite una puesta en servicio fortuita de la herramienta. Asegúrese de que la herramienta eléctrica esté apagada antes de alzarla, transportarla o conectarla a la alimentación de tensión.** Si transporta la herramienta eléctrica sujetándola por el interruptor de conexión/desconexión o si introduce el enchufe en la toma de corriente con la herramienta conectada, podría producirse un accidente.
- ▶ **Retire las herramientas de ajuste o llaves fijas antes de conectar la herramienta eléctrica.** Una herramienta o llave colocada en una pieza giratoria puede producir lesiones al ponerse en funcionamiento.
- ▶ **Evite adoptar posturas forzadas. Procure que la postura sea estable y manténgase siempre en equilibrio.** De esta forma podrá controlar mejor la herramienta eléctrica en caso de presentarse una situación inesperada.
- ▶ **Utilice ropa adecuada. No utilice vestimenta amplia ni joyas. Mantenga su pelo, vestimenta y guantes alejados de las piezas móviles.** La vestimenta suelta, las joyas y el pelo largo se pueden enganchar con las piezas en movimiento.
- ▶ **Siempre que sea posible utilizar equipos de aspiración o captación de polvo, asegúrese de que están conectados y de que se utilizan**



correctamente. El uso de un sistema de aspiración reduce los riesgos derivados del polvo.

Uso y manejo de la herramienta eléctrica

- ▶ **No sobrecargue la herramienta. Utilice la herramienta eléctrica adecuada para el trabajo que se dispone a realizar.** Con la herramienta eléctrica apropiada podrá trabajar mejor y de modo más seguro dentro del margen de potencia indicado.
- ▶ **No utilice herramientas eléctricas con el interruptor defectuoso.** Las herramientas eléctricas que no se puedan conectar o desconectar son peligrosas y deben repararse.
- ▶ **Extraiga el enchufe de la toma de corriente antes de realizar cualquier ajuste, cambiar de accesorio o al guardar la herramienta.** Esta medida preventiva evita el riesgo de arranque accidental de la herramienta eléctrica.
- ▶ **Guarde las herramientas eléctricas que no utilice fuera del alcance de los niños. No permita utilizar la herramienta a ninguna persona que no esté familiarizada con ella o no haya leído este manual de instrucciones.** Las herramientas eléctricas utilizadas por personas inexpertas son peligrosas.
- ▶ **Cuide su herramienta eléctrica adecuadamente. Compruebe si las piezas móviles de la herramienta funcionan correctamente y sin atascarse, y si existen piezas rotas o deterioradas que pudieran afectar al funcionamiento de la herramienta eléctrica. Encargue la reparación de las piezas defectuosas antes de usar la herramienta eléctrica.** Muchos accidentes son consecuencia de un mantenimiento inadecuado de la herramienta eléctrica.
- ▶ **Mantenga los útiles limpios y afilados.** Las herramientas de corte bien cuidadas y con aristas afiladas se atascan menos y se guían con más facilidad.
- ▶ **Utilice la herramienta eléctrica, los accesorios, útiles de inserción, etc., de acuerdo con estas instrucciones. Para ello, tenga en cuenta las condiciones de trabajo y la tarea que se va a realizar.** El uso de herramientas eléctricas para trabajos diferentes de aquellos para los que han sido concebidas puede resultar peligroso.

Servicio Técnico

- ▶ **Solicite que un profesional lleve a cabo la reparación de su herramienta eléctrica y que utilice exclusivamente piezas de repuesto originales.** Solamente así se garantiza la seguridad de la herramienta eléctrica.

2.2 Manipulación y utilización segura de los cargadores

- ▶ A fin de evitar lesiones, el cargador debe emplearse exclusivamente para cargar baterías de Ion-Litio de Hilti autorizadas.



- ▶ El cargador debe mantenerse en un lugar limpio, fresco, seco y protegido de las heladas.
- ▶ Durante el proceso de carga, el cargador debe poder desprender calor. Por esta razón es necesario que las rejillas de ventilación estén libres. No cargue baterías en un recipiente cerrado.
- ▶ Cuide el producto adecuadamente. Asegúrese de que no haya piezas rotas ni dañadas que puedan impedir el correcto funcionamiento del producto. Si hay piezas dañadas o rotas, haga reparar el producto antes de seguir utilizándolo.
- ▶ Utilice los cargadores y las baterías correspondientes de acuerdo con estas instrucciones y de la forma indicada específicamente para este tipo de herramienta. El uso de cargadores para aplicaciones distintas a las previstas puede resultar peligroso.
- ▶ Cargue las baterías únicamente con los cargadores recomendados por el fabricante. Existe riesgo de incendio al intentar cargar baterías de un tipo diferente al previsto para el cargador.
- ▶ Cuando no utilice la batería o el cargador, guárdelos separados de clips, monedas, llaves, clavos, tornillos o demás objetos metálicos que pudieran puentear los contactos de la batería o del cargador. El cortocircuito de los contactos de la batería o del cargador puede causar quemaduras o incendios.
- ▶ No almacene la batería en el cargador. Extraiga siempre la batería del cargador después del proceso de carga.

2.3 Manipulación y utilización segura de las baterías

- ▶ Tenga en cuenta las directivas especiales en materia de transporte, almacenamiento y manejo de las baterías de Ion-Litio.
- ▶ Mantenga las baterías alejadas de altas temperaturas, radiación solar directa y fuego.
- ▶ Las baterías no se deben destruir, comprimir, calentar por encima de 80 °C (176 °F) o quemar.
- ▶ No utilice ni cargue baterías que hayan recibido algún golpe, que hayan caído desde una altura superior a un metro o que estén dañadas de alguna otra forma. En este caso, póngase siempre en contacto con el **Hilti Servicio Técnico**.
- ▶ Si al tocar la batería detecta que está muy caliente, puede deberse a una avería en la misma. Coloque la batería en un lugar visible, no inflamable, a suficiente distancia de otros materiales inflamables. Deje que la batería se enfríe. Si, después de una hora, la herramienta sigue estando demasiado caliente para tocarla significa que está averiada. Póngase en contacto con el **Servicio Técnico de Hilti**.



3 Descripción

3.1 Vista general del producto 1

- ① Tecla de desbloqueo con función adicional de activación del indicador del estado de carga
- ② Batería
- ③ Indicador LED de estado de carga
- ④ Diodo indicador
- ⑤ Ranura de inserción de la batería

3.2 Uso conforme a las prescripciones

El producto descrito es un cargador para baterías de Ion-Litio de **Hilti** con una tensión nominal de 7,2 a 36 V. Está indicado para conectarse a tomas de corriente con tensión alterna de 100 a 127 voltios o de 220 a 240 voltios, en función de la versión de cada país.

El cargador C4-36-DC se puede conectar a una toma de corriente de coche con una corriente continua de 12 V o 24 V.

Al final de esta documentación encontrará una relación de las baterías permitidas para este producto.

No todas las baterías están disponibles en todos los mercados.

3.3 Elementos de indicación

3.3.1 Elementos de indicación en el cargador y la batería 2

Indicación	Significado en la batería	Significado en el cargador
Luz continua	Indicación del estado de carga	Cargador conectado y listo para funcionar.
Parpadeando	Proceso de carga activo	La batería está demasiado caliente o fría.
Luz apagada	La luz verde del cargador está encendida con una luz continua y todas las luces de la batería están apagadas: batería averiada.	Cargador averiado.

3.3.2 Indicador del estado de carga de la batería de Ion-Litio 2

Estado	Significado
4 LED encendidos.	Estado de carga: 100 %
3 LED están encendidos y 1 LED parpadea.	Estado de carga: 75 % a 100 %
2 LED están encendidos y 1 LED parpadea.	Estado de carga: 50 % a 75 %



Estado	Significado
1 LED está encendido y 1 LED parpadea.	Estado de carga: 25 % a 50 %
1 LED parpadea.	Estado de carga: < 25 %

3.4 Suministro

Cargador y manual de instrucciones.

Encontrará otros productos del sistema autorizados para su producto en su **Hilti Store** o en Internet, en: www.hilti.group | EE. UU.: www.hilti.com

4 Datos técnicos

	C 4/36-90	C 4/36-350	C 4/36-DC
Peso	0,6 kg	1,1 kg	0,6 kg
Tensión de salida	7,2 V ... 36 V	7,2 V ... 36 V	7,2 V ... 36 V
Potencia de salida	110 V	90 W	350 W
	230 V	90 W	365 W
	12 V	/	/
	24 V	/	/
			60 W
			60 W

5 Manejo

5.1 Encendido del cargador C 4/36-90 y C 4/36-350

C 4/36-90
C 4/36-350

- ▶ Inserte el conector en la toma de corriente.
 - ▶ La luz verde del cargador se enciende.

5.2 Encendido del cargador C 4/36-DC

C 4/36-DC

i Mientras se cargan las baterías **Hilti** con el cargador C 4/36-DC, la batería de arranque del vehículo puede descargarse hasta el punto de quedar inoperativa.

Dependiendo del funcionamiento del vehículo, el cargador puede recibir alimentación de inmediato o bien activarse tras el encendido del vehículo.

- ▶ Inserte el conector en la toma para encendedor de cigarrillos.
 - ▶ Si la tensión de entrada es la adecuada, se enciende permanentemente la luz verde del cargador.



5.3 Colocación y carga de la batería 3

i La batería no se daña aunque permanezca durante un periodo prolongado en el cargador. En tal caso es necesario que el cargador se encuentre en estado de funcionamiento (LED verde del cargador encendido). Después de un tiempo se apaga el indicador del estado de carga de la batería aunque la batería esté cargada por completo. No se puede activar para que dé una indicación repetida. Por motivos de seguridad, se recomienda retirar la batería del cargador una vez finalizado el proceso de carga.

Las baterías de Ion-Litio están listas para funcionar en cualquier momento, incluso si no están completamente cargadas. El progreso de carga se indica por medio de los LED.

1. Antes de utilizar la batería, asegúrese de que los contactos estén limpios y libres de grasa.
2. Introduzca la batería en la ranura de inserción prevista para tal fin.
3. Asegúrese de que la geometría/codificación de la batería coincida con la ranura de inserción.
 - ▶ Una vez que haya encajado la batería en el cargador, el proceso de carga se inicia automáticamente.

5.4 Extracción de la batería 4

1. Accione el mecanismo de desbloqueo de la batería.
2. Retire la batería del cargador.

6 Ayuda sobre averías

Anomalía	Posible causa	Solución
La luz de la batería está apagada, la batería se encuentra en el cargador.	Batería posiblemente defectuosa.	<ul style="list-style-type: none"> ▶ Retire la batería del cargador. Si las luces continúan apagadas después de activar el indicador del estado de carga de la batería, entonces la batería está defectuosa. Encargue al Servicio Técnico de Hilti que compruebe la batería.



Anomalía	Posible causa	Solución
Los diodos parpadean en el cargador.	La batería está demasiado caliente o fría; no se produce la carga.	► Cuando la batería alcanza la temperatura requerida, el cargador conmuta automáticamente al proceso de carga.
La luz del cargador está apagada.	Cargador averiado.	► Desenchufe la herramienta y enchúfela de nuevo. Si la luz todavía está apagada, envíe la herramienta al Servicio Técnico de Hilti .

7 Cuidado y mantenimiento

ADVERTENCIA

Peligro de descarga eléctrica. La realización de tareas de cuidado y mantenimiento con el enchufe conectado a la toma de corriente de puede provocar lesiones y quemaduras graves.

- Extraiga siempre el enchufe de la toma de corriente antes de realizar cualquier tarea de cuidado y mantenimiento.

Cuidado

- Retire con cuidado la suciedad fuertemente adherida.
- Limpie cuidadosamente las rejillas de ventilación con un cepillo seco.
- Limpie la carcasa utilizando únicamente un paño ligeramente humedecido. No utilice limpiadores que contengan silicona, ya que podría afectar a las piezas de plástico.

Mantenimiento

ADVERTENCIA

Riesgo de descarga eléctrica. Las reparaciones indebidas en componentes eléctricos pueden producir lesiones graves y quemaduras.

- Las reparaciones de la parte eléctrica sólo puede llevarlas a cabo un técnico electricista cualificado.
- Compruebe con regularidad si las piezas visibles están dañadas o si los elementos de manejo funcionan correctamente.
- No utilice el producto si presenta daños o fallos que afecten al funcionamiento. Llévela de inmediato al Servicio Técnico de **Hilti** para que la reparen.
- Coloque todos los dispositivos de protección después de las tareas de cuidado y mantenimiento y compruebe su correcto funcionamiento.





Para garantizar un correcto funcionamiento, utilice exclusivamente piezas de repuesto y material de consumo originales. Puede encontrar piezas de repuesto, consumibles y accesorios para su producto que nosotros mismos comercializamos en **Hilti Store** o en: www.hilti.group.

8 Reciclaje



ADVERTENCIA

Riesgo de lesiones por un reciclaje indebido. Riesgo para la salud debido a escapes de gases o líquidos.

- ▶ No envíe baterías dañadas bajo ningún concepto.
- ▶ Cubra las conexiones con un material no conductor para evitar cortocircuitos.
- ▶ Deshágase de las baterías de tal forma que no terminen en manos de niños.
- ▶ Elimine la batería en su **Hilti Store** o diríjase a su empresa de desechos.

Las herramientas  **Hilti** están fabricadas en su mayor parte con materiales reutilizables. La condición para dicha reutilización es una separación adecuada de los materiales. En muchos países, **Hilti** recoge las herramientas usadas para su recuperación. Pregunte en el Servicio de Atención al Cliente de **Hilti** o a su asesor de ventas.

De acuerdo con la directiva europea sobre residuos de aparatos eléctricos y electrónicos, así como su transposición a la legislación nacional, las herramientas eléctricas y electrónicas usadas se someterán a una recogida selectiva y a una reutilización respetuosa con el medio ambiente.



- ▶ No deseche las herramientas eléctricas y electrónicas junto con los residuos domésticos.

9 RoHS (Directiva sobre restricciones a la utilización de sustancias peligrosas)

Puede ver la tabla de sustancias peligrosas en los siguientes enlaces:

- Para C 4/36-90, 230 V, China: qr.hilti.com/2034530
- Para C 4/36-90, 110 V, Taiwán: qr.hilti.com/2026281
- Para C 4/36-350, 230 V, China: qr.hilti.com/2028875
- Para C 4/36-350, 110 V, Taiwán: qr.hilti.com/2028992

Al final de esta documentación encontrará, en forma de código QR, un enlace a la tabla sobre la directiva RoHS.

10 Garantía del fabricante

- ▶ Si tiene alguna consulta acerca de las condiciones de la garantía, póngase en contacto con su sucursal local de **Hilti**.



Manual de instruções original

1 Indicações sobre o Manual de instruções

1.1 Relativamente a este Manual de instruções

- Antes da colocação em funcionamento, leia este manual de instruções. Esta é a condição para um trabalho seguro e um manuseamento sem problemas.
- Tenha em atenção as instruções de segurança e as advertências neste Manual de instruções e no produto.
- Guarde o manual de instruções sempre junto do produto e entregue-o a outras pessoas apenas juntamente com este manual de instruções.

1.2 Explicação dos símbolos

1.2.1 Advertências

As advertências alertam para perigos durante a utilização do produto. São utilizadas as seguintes palavras de aviso:

PERIGO

PERIGO !

- ▶ Indica perigo iminente que pode originar acidentes pessoais graves ou até mesmo fatais.

AVISO

AVISO !

- ▶ Indica um possível perigo que pode causar graves ferimentos pessoais, até mesmo fatais.





CUIDADO

CUIDADO !

- ▶ Indica uma situação potencialmente perigosa que pode originar ferimentos corporais ou danos materiais.

1.2.2 Símbolos na documentação

Nesta documentação são utilizados os seguintes símbolos:

	Leia o manual de instruções antes da utilização
	Instruções de utilização e outras informações úteis
	Manuseamento com materiais recicláveis
	Não deitar as ferramentas eléctricas e baterias no lixo doméstico

1.2.3 Símbolos nas figuras

Em figuras são utilizados os seguintes símbolos:



2	Estes números referem-se à respectiva imagem no início deste Manual
3	A numeração reproduz uma sequência dos passos de trabalho na imagem e pode divergir dos passos de trabalho no texto
11	Na figura Vista geral são utilizados números de posição que fazem referência aos números da legenda na secção Vista geral do produto
	Este símbolo pretende despertar a sua atenção durante o manuseamento do produto.

1.3 Símbolos dependentes do produto

1.3.1 Símbolos no produto

No produto são utilizados os seguintes símbolos:

	Apenas para utilização no interior de edifícios
	com duplo isolamento

1.4 Dados informativos sobre o produto

Os produtos **Hilti** foram concebidos para uso profissional e só devem ser utilizados, mantidos e reparados por pessoal autorizado e devidamente credenciado. Este pessoal deverá estar informado, em particular, sobre os potenciais perigos. O produto e seu equipamento auxiliar podem representar perigo se usados incorrectamente por pessoas não qualificadas ou se usados para fins diferentes daqueles para os quais foram concebidos.

A designação e o número de série são indicados na placa de características.

- ▶ Registe o número de série na tabela seguinte. Os dados do produto são necessários para colocar questões ao nosso representante ou posto de serviço de atendimento aos clientes.

Dados do produto

Carregador	C4/36-90 C4/36-350 C4/36-DC
Geração	01
N.º de série	

1.5 Declaração de conformidade

Declaramos sob nossa exclusiva responsabilidade que o produto aqui descrito está em conformidade com as directivas e normas em vigor. Na parte final desta documentação encontra uma reprodução da declaração de conformidade.

As documentações técnicas estão aqui guardadas:



2 Segurança

2.1 Normas de segurança gerais para ferramentas eléctricas

⚠ AVISO Leia todas as normas de segurança e instruções. O não cumprimento das normas de segurança e instruções pode resultar em choque eléctrico, incêndio e/ou lesões graves. Guarde bem todas as normas de segurança e instruções para futura referência.

Segurança no posto de trabalho

- ▶ **Mantenha a sua área de trabalho limpa e bem iluminada.** Locais desarrumados ou mal iluminados podem ocasionar acidentes.
- ▶ **Não utilize a ferramenta eléctrica em ambientes explosivos ou na proximidade de líquidos ou gases inflamáveis.** Ferramentas eléctricas produzem faíscas que podem provocar a ignição de pó e vapores.
- ▶ **Mantenha afastadas crianças e outras pessoas durante a utilização da ferramenta eléctrica.** Em caso de distração, poderá perder o controlo sobre a ferramenta.

Segurança eléctrica

- ▶ **A ficha da ferramenta eléctrica deve servir na tomada. A ficha não deve ser modificada de modo algum. Não utilize quaisquer adaptadores com ferramentas eléctricas com ligação terra.** Fichas originais (não modificadas) e tomadas adequadas reduzem o risco de choque eléctrico.
- ▶ **Evite o contacto do corpo com superfícies ligadas à terra, como, por exemplo, canos, radiadores, fogões e frigoríficos.** Existe um risco elevado de choque eléctrico se o corpo estiver com ligação à terra.
- ▶ **As ferramentas eléctricas não devem ser expostas à chuva nem à humidade.** A infiltração de água numa ferramenta eléctrica aumenta o risco de choque eléctrico.
- ▶ **Não use o cabo para transportar, arrastar ou desligar a ferramenta eléctrica da tomada. Mantenha o cabo afastado de calor, óleo, arestas vivas ou partes em movimento da ferramenta.** Cabos danificados ou emaranhados aumentam o risco de choque eléctrico.
- ▶ **Quando operar uma ferramenta eléctrica ao ar livre, utilize apenas cabos de extensão próprios para utilização no exterior.** O uso de um cabo apropriado para espaços exteriores, reduz o risco de choques eléctricos.
- ▶ **Utilize um disjuntor diferencial se não puder ser evitada a utilização da ferramenta eléctrica em ambiente húmido.** A utilização de um disjuntor diferencial reduz o risco de choque eléctrico.



Segurança física

- ▶ **Esteja alerta, observe o que está a fazer, e tenha prudência ao trabalhar com uma ferramenta eléctrica. Se estiver cansado ou sob influência de drogas, álcool ou medicamentos não efectue nenhum trabalho com ferramentas eléctricas.** Um momento de distração ao operar a ferramenta eléctrica pode causar ferimentos graves.
- ▶ **Use equipamento de segurança. Use sempre óculos de protecção.** Equipamento de segurança, como, por exemplo, máscara antipoeiras, sapatos de segurança antiderrapantes, capacete de segurança ou protecção auricular, de acordo com o tipo e aplicação da ferramenta eléctrica, reduzem o risco de lesões.
- ▶ **Evite um arranque involuntário. Certifique-se de que a ferramenta eléctrica está desligada antes de a ligar à corrente eléctrica, pegar nela ou a transportar.** Transportar a ferramenta eléctrica com o dedo no interruptor ou ligar uma ferramenta à tomada com o interruptor ligado (ON) pode resultar em acidentes.
- ▶ **Remova quaisquer chaves de ajuste (chaves de fenda), antes de ligar a ferramenta eléctrica.** Um acessório ou chave deixado preso numa parte rotativa da ferramenta pode causar ferimentos.
- ▶ **Evite posturas corporais desfavoráveis. Mantenha sempre uma posição correcta, em perfeito equilíbrio.** Desta forma será mais fácil manter o controlo sobre a ferramenta eléctrica em situações inesperadas.
- ▶ **Use roupa apropriada. Não use roupa larga ou jóias. Mantenha o cabelo, vestuário e luvas afastados das peças móveis.** Roupas largas, jóias ou cabelos compridos podem ficar presos nas peças móveis.
- ▶ **Se poderem ser montados sistemas de remoção e de recolha de pó, assegure-se de que estes estão ligados e são utilizados correctamente.** A utilização de um sistema de remoção de pó pode reduzir os perigos relacionados com a exposição ao mesmo.

Utilização e manuseamento da ferramenta eléctrica

- ▶ **Não sobrecarregue a ferramenta. Use para o seu trabalho a ferramenta eléctrica correcta.** Com a ferramenta eléctrica adequada obterá maior eficiência e segurança se respeitar os seus limites.
- ▶ **Não utilize a ferramenta eléctrica se o interruptor estiver defeituoso.** Uma ferramenta eléctrica que já não possa ser accionada pelo interruptor é perigosa e deve ser reparada.
- ▶ **Retire a ficha da tomada antes de efectuar ajustes no aparelho, substituir acessórios ou guardar o aparelho.** Esta medida preventiva evita o accionamento acidental da ferramenta eléctrica.
- ▶ **Guarde ferramentas eléctricas não utilizadas fora do alcance das crianças. Não permita que a ferramenta seja utilizada por pessoas não familiarizadas com a mesma ou que não tenham lido estas instruções.** Ferramentas eléctricas operadas por pessoas não treinadas são perigosas.



- ▶ **Faça uma manutenção regular das ferramentas eléctricas. Verifique se as partes móveis funcionam perfeitamente e não emperram ou se há peças quebradas ou danificadas que possam influenciar o funcionamento da ferramenta eléctrica. Peças danificadas devem ser reparadas antes da utilização da ferramenta.** Muitos acidentes são causados por ferramentas eléctricas com manutenção deficiente.
- ▶ **Mantenha as ferramentas de corte sempre afiadas e limpas.** Acessórios com gumes afiados tratados correctamente emperram menos e são mais fáceis de controlar.
- ▶ **Utilize a ferramenta eléctrica, acessórios, bits, etc., de acordo com estas instruções. Tome também em consideração as condições de trabalho e o trabalho a ser efectuado.** A utilização da ferramenta eléctrica para outros fins além dos previstos, pode ocasionar situações de perigo.

Manutenção

- ▶ **A sua ferramenta eléctrica só deve ser reparada por pessoal qualificado e só devem ser utilizadas peças sobressalentes originais.** Isto assegurará que a segurança da ferramenta eléctrica se mantenha.

2.2 Utilização e manutenção de carregadores

- ▶ Para evitar ferimentos, só devem ser carregadas com o carregador, baterias **Hilti** de iões de lítio aprovadas.
- ▶ Utilize o carregador num local limpo, fresco, seco e onde não haja perigo de geada.
- ▶ O carregador dissipa calor durante o processo de carregamento; por isso, as saídas de ar devem estar desobstruídas. Não utilize o carregador no interior de um contentor.
- ▶ Faça uma manutenção cuidadosa do produto. Certifique-se de que não há peças quebradas ou danificadas que impeçam o funcionamento correcto do produto. Se existirem peças danificadas ou quebradas, mande reparar o produto antes de continuar a utilizá-lo.
- ▶ Utilize carregadores e respectivas baterias de acordo com estas instruções e da forma prevista para este tipo especial de aparelho. A utilização de carregadores para outros fins além dos previstos, pode ocasionar situações de perigo.
- ▶ Apenas deverá carregar baterias em carregadores recomendados pelo fabricante. Num carregador adequado para um determinado tipo de baterias existe perigo de incêndio se for utilizado para outras baterias.
- ▶ Quando a bateria ou o carregador não estiver em uso, mantenha-os afastados de cliques, moedas, chaves, pregos, parafusos ou outros pequenos objectos metálicos que possam ligar em ponte os contactos da bateria ou do carregador. Um curto-circuito entre os contactos da bateria ou os contactos de carga pode causar queimaduras e um incêndio.



- ▶ Não guarde a bateria no carregador. Após o processo de carregamento, retire sempre a bateria do carregador.

2.3 Utilização e manutenção de baterias

- ▶ Observe as regras específicas sobre transporte, armazenamento e utilização de baterias de íões de lítio.
- ▶ Mantenha as baterias afastadas de temperaturas elevadas, radiação solar directa e fogo.
- ▶ As baterias não devem ser desmonteladas, esmagadas, aquecidas acima dos 80 °C (176 °F) ou incineradas.
- ▶ Não utilize ou carregue quaisquer baterias que tenham sofrido golpes, tenham caído de altura superior a um metro ou tenham sido danificadas de outra forma. Neste caso, contacte sempre o seu **Centro de Assistência Técnica Hilti**.
- ▶ Se a bateria estiver demasiado quente ao toque, poderá estar com defeito. Coloque a bateria num local com boa visibilidade que não constitua risco de incêndio, suficientemente afastado de materiais inflamáveis. Deixe a bateria arrefecer. Se, passado uma hora, a bateria ainda estiver demasiado quente ao toque, então está com defeito. Contacte o **Centro de Assistência Técnica Hilti**.

3 Descrição

3.1 Vista geral do produto

- | | |
|---|------------------------------------|
| ① Botão de destravamento com função adicional – activação do indicador do estado de carga | ③ LED Indicação do estado de carga |
| ② Bateria | ④ Lâmpada piloto |
| | ⑤ Interface da bateria |

3.2 Utilização correcta

O produto descrito é um carregador para baterias de íões de lítio da **Hilti**, com uma tensão nominal de 7,2 a 36 V. Consoante a versão nacional, destina-se à ligação a tomadas com 100 a 127 V ou 220 a 240 V de tensão alternada.

O carregador C4-36-DC pode ser ligado a uma tomada de isqueiro com 12 V ou 24 V de corrente contínua.

No final desta documentação encontrará as baterias aprovadas para este produto.

Nem todas as baterias estão disponíveis em todos os mercados.



3.3 Elementos de indicação

3.3.1 Elementos de indicação no carregador e na bateria 2

Apresentação	Significado na bateria	Significado no carregador
Luz permanente	Indicação do estado de carga	Carregador ligado e pronto a funcionar.
A piscar	Processo de carregamento ativo	Bateria demasiado quente ou demasiado fria.
Luz desligada	A lâmpada verde no carregador acende como luz permanente, todas as lâmpadas na bateria estão apagadas: Avaria na bateria.	Avaria no carregador.

3.3.2 Indicador do estado de carga da bateria de íões de lítio 2

Estado	Significado
4 LED acendem.	Estado de carga: 100 %
3 LED acendem, 1 LED pisca.	Estado de carga: 75% a 100%
2 LED acendem, 1 LED pisca.	Estado de carga: 50% a 75%
1 LED acende, 1 LED pisca.	Estado de carga: 25% a 50%
1 LED pisca.	Estado de carga: < 25%

3.4 Incluído no fornecimento

Carregador, manual de instruções.

Poderá encontrar outros produtos de sistema aprovados para o seu produto na sua **Hilti Store** ou em: www.hilti.group | EUA: www.hilti.com

4 Características técnicas

		C 4/36-90	C 4/36-350	C 4/36-DC
Peso		0,6 kg	1,1 kg	0,6 kg
Tensão de saída		7,2 V ... 36 V	7,2 V ... 36 V	7,2 V ... 36 V
Potência de saída	110 V	90 W	350 W	•/•
	230 V	90 W	365 W	•/•
	12 V	•/•	•/•	60 W
	24 V	•/•	•/•	60 W



5 Utilização

5.1 Ligar o carregador C 4/36-90 e C 4/36-350

C 4/36-90
C 4/36-350

- ▶ Ligue a ficha de rede à tomada.
 - ▶ A luz verde no carregador acende.

5.2 Ligar o carregador C 4/36-DC

C 4/36-DC

i Ao carregar as baterias **Hilti** com o carregador C 4/36-DC, a bateria de arranque do veículo pode ficar tão descarregada ao ponto de perder a sua função.

O carregador é alimentado imediatamente ou depois de a ignição estar ligada, consoante a maneira de funcionar do veículo.

- ▶ Ligue a ficha de rede à tomada de isqueiro.
 - ▶ Estando a tensão de entrada correcta, a luz verde no carregador acende de forma permanente.

5.3 Colocar e carregar a bateria

i A bateria não se danifica, mesmo que permaneça durante um longo período no carregador. Neste caso, é necessário que o carregador se encontre em estado de funcionamento (o LED verde do carregador acende). A indicação do estado de carga da bateria apaga-se passado algum tempo, embora a bateria esteja completamente carregada e também não pode ser activada para nova indicação. No entanto, por motivos de segurança, recomenda-se retirar a bateria do carregador depois de terminado o processo de carregamento.

As baterias de iões de lítio estão sempre operacionais, mesmo quando parcialmente carregadas. O progresso de carregamento é-lhe indicado pelos LED.

1. Antes de inserir a bateria, assegure-se de que os contactos estão limpos e isentos de gordura.
2. Empurre a bateria na interface prevista.
3. Preste atenção para que a geometria/codificação da bateria coincida com a da interface.
 - ▶ O processo de carregamento inicia automaticamente assim que a bateria é inserida no carregador.



5.4 Retirar a bateria

1. Accione o mecanismo de destravamento da bateria.
2. Puxe a bateria para fora do carregador.

6 Ajuda em caso de avarias

Avaria	Causa possível	Solução
Luz na bateria apagada, a bateria encontra-se no carregador.	Bateria eventualm. danificada.	▶ Puxe a bateria para fora do carregador. Se as luzes permanecerem apagadas após activação da indicação do estado de carga na bateria, a bateria está danificada. Mandar verificar a bateria no Serviço de Assistência Técnica Hilti .
As lâmpadas piscam no carregador.	Bateria demasiado quente ou fria; não se efectua nenhum carregamento.	▶ O carregamento iniciar-se-á automaticamente, assim que a bateria atingir a temperatura necessária.
Luz apagada no carregador.	Avaria no carregador.	▶ Desligue e volte a ligar o aparelho. Caso a luz continue apagada, deverá enviar o aparelho para um centro de Assistência Técnica da Hilti .

7 Conservação e manutenção

AVISO

Perigo devido a choque eléctrico! A conservação e manutenção com a ficha de ligação inserida pode originar ferimentos graves e queimaduras.

- ▶ Retirar sempre a ficha de ligação antes de todos os trabalhos de conservação e manutenção!

Conservação

- Remover a sujidade persistente com cuidado.
- Limpe as saídas de ar cuidadosamente com uma escova seca.



- Limpar a carcaça apenas com um pano ligeiramente humedecido. Não utilizar produtos de conservação que contenham silicone, uma vez que estes poderiam danificar os componentes de plástico.

Manutenção

AVISO

Perigo devido a choque eléctrico! Reparações incorrectas em peças eléctricas podem causar ferimentos e queimaduras graves.

- ▶ As reparações na parte eléctrica apenas podem ser executadas por um electricista especializado.
-
- Verificar, regularmente, todos os componentes visíveis quanto a danos e os comandos operativos quanto a funcionamento perfeito.
 - Em caso de danos e/ou perturbações de funcionamento, não operar o produto. Mandar reparar de imediato pelo Centro de Assistência Técnica **Hilti**.
 - Após os trabalhos de conservação e manutenção, aplicar todos os dispositivos de protecção e verificar o respectivo funcionamento.

 Para um funcionamento seguro, utilize apenas peças sobresselentes e consumíveis originais. Poderá encontrar peças sobresselentes, consumíveis e acessórios aprovados por nós para o seu produto no seu **Hilti Store** ou em: www.hilti.group.

8 Reciclagem

AVISO

Perigo de ferimentos devido a eliminação incorrecta! Riscos para a saúde devido à fuga de gases ou líquidos.

- ▶ Não envie quaisquer baterias danificadas!
- ▶ Para evitar curto-circuitos, cubra as conexões com um material não condutor.
- ▶ Elimine as baterias de modo a mantê-las longe do alcance das crianças.
- ▶ Efectue a reciclagem da bateria na sua **Hilti Store** ou entre em contacto com a empresa de recolha de lixo responsável.

 As ferramentas **Hilti** são, em grande parte, fabricadas com materiais recicláveis. Um pré-requisito para a reciclagem é que esses materiais sejam devidamente separados. Em muitos países, a **Hilti** aceita a sua ferramenta usada para reutilização. Para mais informações dirija-se ao Serviço de Clientes **Hilti** ou ao seu vendedor.

De acordo com a directiva europeia relativa aos resíduos de equipamentos eléctricos e electrónicos e a correspondente transposição para as leis nacionais, os aparelhos eléctricos e electrónicos usados devem ser recolhidos separadamente, sendo encaminhados para um reaproveitamento ecológico.





- Não coloque aparelhos eléctricos e electrónicos no lixo comum!

9 RoHS (directiva relativa à limitação de utilização de substâncias perigosas)

Nas seguintes hiperligações encontra a tabela Substâncias perigosas:

- Para C 4/36-90, 230 V, China: qr.hilti.com/2034530
- Para C 4/36-90, 110 V, Taiwan: qr.hilti.com/2026281
- Para C 4/36-350, 230 V, China: qr.hilti.com/2028875
- Para C 4/36-350, 110 V, Taiwan: qr.hilti.com/2028992

Na parte final desta documentação encontra sob a forma de código QR uma hiperligação para a tabela RoHS.

10 Garantia do fabricante

- Se tiver dúvidas em relação às condições de garantia, contacte o seu parceiro **Hilti** local.

Originele handleiding

1 Informatie over de handleiding

1.1 Bij deze handleiding

- Lees voor ingebruikname deze handleiding door. Dit is vereist voor veilig werken en storingsvrij gebruik.
- De veiligheidsinstructies en waarschuwingsaanwijzingen in deze handleiding en op het product in acht nemen.
- De handleiding altijd bij het product bewaren en het product alleen met deze handleiding aan andere personen doorgeven.

1.2 Verklaring van de tekens

1.2.1 Waarschuwingsaanwijzingen

Waarschuwingsaanwijzingen waarschuwen voor gevaren bij de omgang met het product. De volgende signaalwoorden worden gebruikt:

 **GEVAAR**

GEVAAR !

- Voor een direct dreigend gevaar dat tot ernstig letsel of tot de dood leidt.

 **WAARSCHUWING**

WAARSCHUWING !

- Voor een mogelijke gevaar dat tot ernstig letsel of tot de dood kan leiden.







⚠ ATTENTIE**ATTENTIE !**

- ▶ Voor een eventueel gevaarlijke situatie die tot letsel of tot materiële schade kan leiden.

1.2.2 Symbolen in de documentatie

De volgende symbolen worden in deze documentatie gebruikt:

	Handleiding vóór gebruik lezen
	Gebruikstips en andere nuttige informatie
	Omgang met recyclebare materialen
	Elektrisch gereedschap en accu 's niet met het huisvuil meegeven

1.2.3 Symbolen in afbeeldingen

De volgende symbolen worden in afbeeldingen gebruikt:

2	Deze nummers verwijzen naar de betreffende afbeelding aan het begin van deze handleiding
3	De nummering geeft een volgorde van de arbeidsstappen in de afbeelding weer en kan van de arbeidsstappen in de tekst afwijken
11	Positienummers worden in de afbeelding Overzicht gebruikt en verwijzen naar de nummers van de legenda in het hoofdstuk Productoverzicht
	Dit teken vraagt om uw bijzondere aandacht bij de omgang met het product.

1.3 Productafhankelijke symbolen**1.3.1 Symbolen op het product**

De volgende symbolen worden op het product gebruikt:

	Alleen voor gebruik binnen
	Dubbel geïsoleerd

1.4 Productinformatie

Hilti producten zijn bestemd voor de professionele gebruiker en mogen alleen door geautoriseerd, vakkundig geschoold personeel bediend, onderhouden en gerepareerd worden. Dit personeel moet speciaal op de hoogte zijn gesteld van de mogelijke gevaren. Het product en zijn hulpmiddelen kunnen gevaar opleveren als ze door ongeschoolde personen op ondeskundige wijze of niet volgens de voorschriften worden gebruikt.

De typeaanduiding en het serienummer staan op het typeplaatje.



- ▶ Voer het serienummer in de volgende tabel in. De productinformatie is nodig bij vragen aan onze dealers of service-centers.

Productinformatie

Acculader	C4/36-90 C4/36-350 C4/36-DC
Generatie	01
Serienr.	

1.5 Conformiteitsverklaring

Als de uitsluitend verantwoordelijken voor dit product verklaren wij dat het voldoet aan de geldende voorschriften en normen. Een afbeelding van de Conformiteitsverklaring vindt u aan het einde van deze documentatie.

De technische documentatie is hier te vinden:

Hilti Entwicklungsgesellschaft mbH | Zulassung Geräte | Hiltistraße 6 | 86916 Kaufering, DE

2 Veiligheid

2.1 Algemene veiligheidsaanwijzingen voor elektrische gereedschappen

⚠ WAARSCHUWING Lees alle aanwijzingen en veiligheidsvoorschriften. Wanneer de veiligheidsvoorschriften en aanwijzingen niet in acht worden genomen, kan dit een elektrische schok, brand en/of ernstig letsel tot gevolg hebben.

Bewaar alle veiligheidsinstructies en voorschriften goed.

Veiligheid op de werkplek

- ▶ **Houd uw werkgebied schoon en goed verlicht.** Een rommelig of onverlicht werkgebied kan tot ongevallen leiden.
- ▶ **Werk niet met het elektrisch gereedschap in een explosieve omgeving waarin zich brandbare vloeistoffen, gassen of stoffen bevinden.** Elektrische gereedschappen veroorzaken vonken die het stof of de dampen tot ontsteking kunnen brengen.
- ▶ **Houd kinderen en andere personen tijdens het gebruik van het elektrische gereedschap.** Als u wordt afgeleid, kunt u de controle over het apparaat verliezen.

Elektrische veiligheid

- ▶ **De aansluitstekker van het elektrisch gereedschap moet in het stopcontact passen. De stekker mag in geen geval worden veranderd. Gebruik geen adapterstekkers in combinatie met geaarde elektrische gereedschappen.** Onveranderde stekkers en passende stopcontacten beperken het risico van een elektrische schok.



- ▶ **Voorkom aanraking van het lichaam met geaarde oppervlakken, bijvoorbeeld van buizen, verwarmingen, fornuizen en koelkasten.** Er bestaat een verhoogd risico door een elektrische schok wanneer uw lichaam geaard is.
- ▶ **Houd het elektrisch gereedschap uit de buurt van regen en vocht.** Het binnendringen van water in het elektrisch gereedschap vergroot het risico van een elektrische schok.
- ▶ **Gebruik de kabel niet voor een verkeerd doel, om het elektrisch gereedschap te dragen of op te hangen of om de stekker uit het stopcontact te trekken. Houd de kabel uit de buurt van hitte, olie, scherpe randen en bewegende gereedschapsdelen.** Beschadigde of in de war geraakte kabels vergroten het risico van een elektrische schok.
- ▶ **Wanneer u buitenshuis met een elektrisch apparaat werkt, dient u alleen verlengsnoeren te gebruiken die geschikt zijn voor gebruik buitenshuis.** Het gebruik van een voor gebruik buitenshuis geschikt verlengsnoer beperkt het risico van een elektrische schok.
- ▶ **Als het gebruik van het elektrisch gereedschap in een vochtige omgeving absoluut noodzakelijk is, gebruik dan een lekstroomschakelaar.** Het gebruik van een lekstroomschakelaar verkleint het risico op stroomschokken.

Veiligheid van personen

- ▶ **Wees alert, let goed op wat u doet en ga met verstand te werk bij het gebruik van het elektrisch gereedschap. Gebruik het elektrisch gereedschap niet wanneer u moe bent of onder invloed bent van drugs, alcohol of medicijnen.** Een moment van onoplettendheid tijdens het gebruik van het elektrisch gereedschap kan tot ernstig letsel leiden.
- ▶ **Draag een persoonlijke veiligheidsuitrusting en altijd een veiligheidsbril.** Het dragen van een persoonlijke veiligheidsuitrusting, zoals een stofmasker, veiligheidsschoenen met anti-slip-zolen, een veiligheidshelm of gehoorbescherming, afhankelijk van de aard en het gebruik van het elektrisch gereedschap, vermindert het risico op letsel.
- ▶ **Voorkom per ongeluk inschakelen. Controleer of het elektrisch gereedschap is uitgeschakeld voordat u de stekker in het stopcontact steekt of het gereedschap optilt of draagt.** Wanneer u bij het dragen van het elektrisch gereedschap uw vinger aan de schakelaar hebt of wanneer u het apparaat ingeschakeld op de stroomvoorziening aansluit, kan dit tot ongevallen leiden.
- ▶ **Verwijder instelgereedschappen of schroefsleutels voordat u het elektrisch gereedschap inschakelt.** Instelgereedschap of een sleutel in een draaiend deel van het gereedschap kan tot letsel leiden.
- ▶ **Neem geen ongewone lichaamshouding aan. Zorg ervoor dat u stevig staat en steeds in evenwicht blijft.** Daardoor kunt u het elektrisch gereedschap in onverwachte situaties beter onder controle houden.



- ▶ **Draag geschikte werkkleding. Draag geen loshangende kleding of sieraden. Houd haren, kleding en handschoenen uit de buurt van bewegende delen.** Loshangende kleding, sieraden en lange haren kunnen door bewegende delen worden meegenomen.
- ▶ **Wanneer stofafzuig- of stofopvangvoorzieningen kunnen worden gemonteerd, dient u zich ervan te verzekeren dat deze zijn aangesloten en juist worden gebruikt.** Het gebruik van een stofafzuiging kan de gevaren door stof beperken.

Gebruik en hantering van het elektrisch gereedschap

- ▶ **Overbelast het apparaat niet. Gebruik voor uw werkzaamheden het daarvoor bestemde elektrisch gereedschap.** Met het passende elektrisch gereedschap werkt u beter en veiliger binnen het aangegeven vermogensbereik.
- ▶ **Gebruik geen elektrisch gereedschap waarvan de schakelaar defect is.** Elektrisch gereedschap dat niet meer kan worden in- of uitgeschakeld, is gevaarlijk en moet worden gerepareerd.
- ▶ **Trek de stekker uit het stopcontact voordat u het apparaat instelt, toebehoren wisselt of het apparaat weglegt.** Deze voorzorgsmaatregel voorkomt onbedoeld starten van het elektrisch gereedschap.
- ▶ **Bewaar niet-gebruikte elektrische gereedschappen buiten bereik van kinderen. Laat het apparaat niet gebruiken door personen die er niet mee vertrouwd zijn en deze aanwijzingen niet hebben gelezen.** Elektrische gereedschappen zijn gevaarlijk wanneer deze door onervaren personen worden gebruikt.
- ▶ **Ga zorgvuldig met het elektrisch apparaat om. Controleer of bewegende delen correct functioneren en niet vastklemmen en of onderdelen gebroken of zodanig beschadigd zijn dat de werking van het apparaat nadelig wordt beïnvloed. Laat beschadigde delen repareren voordat u het apparaat gebruikt.** Veel ongevallen hebben hun oorzaak in slecht onderhouden elektrische gereedschappen.
- ▶ **Houd snijgereedschappen scherp en schoon.** Zorgvuldig onderhouden snijgereedschappen met scherpe snijkanten klemmen minder snel vast en zijn gemakkelijker te geleiden.
- ▶ **Gebruik elektrisch gereedschap, toebehoren, inzetgereedschappen enz. uitsluitend conform deze aanwijzingen. Let daarbij op de arbeidsomstandigheden en de uit te voeren werkzaamheden.** Het gebruik van elektrische gereedschappen voor andere dan de voorziene toepassingen kan tot gevaarlijke situaties leiden.

Service

- ▶ **Laat het elektrisch gereedschap alleen repareren door gekwalificeerd en vakkundig personeel en alleen met originele vervangingsonderdelen.** Daarmee wordt gewaarborgd dat de veiligheid van het elektrisch gereedschap in stand blijft.



2.2 Gebruik en onderhoud van acculaders

- ▶ Laad met de acculader alleen goedgekeurde **Hilti** Li-ion-accu's op, om letsel te voorkomen.
- ▶ De plaats waar de acculader wordt gebruikt, dient koel, droog en vorstvrij te zijn.
- ▶ Tijdens het laden moet de acculader warmte kunnen afgeven, daarom dienen de ventilatiesleuven vrij te zijn. Niet opladen in een afgesloten omhulling.
- ▶ Ga zorgvuldig met het product om. Zorg ervoor dat geen defect gebroken of zodanig beschadigd zijn dat het product niet meer correct werkt. Als onderdelen ervan beschadigd of defect zijn, het product laten repareren voordat u het verder gebruikt.
- ▶ Gebruik de acculaders en daarbij behorende accu's conform deze aanwijzingen en zoals voor dit speciale apparaattype is voorgeschreven. Het gebruik van acculaders voor andere dan de voorziene toepassingen kan tot gevaarlijke situaties leiden.
- ▶ Laad accu's alleen op in acculaders die door de fabrikant worden geadviseerd. Voor een acculader dat voor een bepaald type accu geschikt is, bestaat het risico van brand wanneer dit met andere accu's wordt gebruikt.
- ▶ Houd de niet-gebruikte accu of de acculader uit de buurt van paperclips, munten, sleutels, spijkers, schroeven of andere kleine metalen voorwerpen, die een kortsluiting van de accu- of laadcontacten zouden kunnen veroorzaken. Kortsluiting tussen de accu- of laadcontacten kan brandwonden of brand tot gevolg hebben.
- ▶ De accu niet op de acculader bewaren. De accu na het opladen altijd van de acculader verwijderen.

2.3 Zorgvuldige omgang en gebruik van accu's

- ▶ Neem de bijzondere richtlijnen voor het transport, de opslag en het gebruik van lithium-ion accu's in acht.
- ▶ Stel de accu's niet bloot aan hoge temperaturen, directe zonne-instraling of vuur.
- ▶ De accu's mogen niet uit elkaar genomen, ineengedrukt, tot boven 80 °C (176 °F) worden verhit of verbrand.
- ▶ Gebruik of laad geen accu's die aan stootbelasting zijn blootgesteld, van hoger dan een meter gevallen zijn of op een andere manier beschadigd zijn. Neem in dit geval contact op met de **Hilti Service**.
- ▶ Als de accu zo heet is dat hij niet kan worden vastgepakt, kan deze defect zijn. Plaats de accu op een overzichtelijke, niet brandbare plaats met voldoende afstand tot brandbare materialen. Laat de accu afkoelen. Als de accu na een uur nog steeds te heet is om aan te raken, dan is hij defect. Neem contact op met de **Hilti Service**.



3 Beschrijving

3.1 Productoverzicht 1

- | | |
|---|-----------------------------|
| ① Ontgrendelingstoets met extra functie activering van de laadtoestandindicatie | ③ LED-laadtoestandindicatie |
| ② Accu | ④ Indicatie-lampje |
| | ⑤ Accu-interface |

3.2 Correct gebruik

Het beschreven product is een acculader voor **Hilti** Li-ion-accu's met een nominale spanning van 7,2 tot 36 V. De acculader is, afhankelijk van de landuitvoering, bestemd om te worden aangesloten op wandcontactdozen met 100 tot 127 V of 220 tot 240 V wisselspanning.

De acculader C4-36-DC kan op een autocontactdoos van 12 V resp. 24 V gelijkstroom worden aangesloten.

De voor dit product goedgekeurde accu 's vindt u aan het einde van deze documentatie.

Niet alle accu 's zijn in alle markten beschikbaar.

3.3 Weergave-elementen

3.3.1 Indicatie-elementen op de acculader en de accu 2

Display	Betekenis bij de accu	Betekenis bij de acculader
Brandt continu	Weergave van de laadtoestand	Acculader aangesloten en klaar voor gebruik.
Knippert	Bezig met laden	Accu te heet of te koud.
Licht uit	Groene lamp op de acculader brandt constant, alle lampen op de accu zijn gedoofd: Storing van de accu.	Storing van de acculader.

3.3.2 Laadtoestandsaanduiding van de lithium-ion-accu 2

Toestand	Betekenis
4 LED's branden.	Laadtoestand: 100%
3 LED's branden, 1 LED knippert.	Laadtoestand: 75% tot 100%
2 LED's branden, 1 LED knippert.	Laadtoestand: 50% tot 75%
1 LED brandt, 1 LED knippert.	Laadtoestand: 25% tot 50%
1 LED knippert.	Laadtoestand: < 25%



3.4 Standaard leveringsomvang

Acculader, handleiding.

Andere voor uw product vrijgegeven systeemproducten vindt u in uw **Hilti Store**, of onder: www.hilti.group | USA: www.hilti.com

4 Technische gegevens

		C 4/36-90	C 4/36-350	C 4/36-DC
Gewicht		0,6 kg	1,1 kg	0,6 kg
Uitgangsspanning		7,2 V ... 36 V	7,2 V ... 36 V	7,2 V ... 36 V
Uitgangsvermogen	110 V	90 W	350 W	•/•
	230 V	90 W	365 W	•/•
	12V	•/•	•/•	60 W
	24V	•/•	•/•	60 W

5 Bediening

5.1 De acculader C 4/36-90 en C 4/36-350 inschakelen

C 4/36-90
C 4/36-350

- ▶ Steek de stekker in het stopcontact.
 - ▶ De groene lamp op de acculader brandt.

5.2 De acculader C 4/36-DC inschakelen

C 4/36-DC

 Bij het opladen van de **Hilti** accu's met de C 4/36-DC acculader kan de startaccu van het voertuig zo ver worden ontladen, dat deze niet meer werkt.

Afhankelijk van de werking van het voertuig wordt de acculader direct verzorgd of nadat het contact is ingeschakeld.

- ▶ Steek de stekker in de sigarettenaanstekeraansluiting.
 - ▶ Bij een correcte ingangsspanning brandt de groene lamp op de acculader constant.



5.3 Accu aanbrengen en opladen 3

i De accu ondervindt geen schade, ook niet wanneer hij gedurende lange tijd in de acculader blijft. In dit geval dient de acculader zich in de bedrijfstoestand te bevinden (groene LED van de acculader brandt). Na enige tijd dooft de laadtoestandsaanduiding van de accu, hoewel de accu volledig opgeladen is, en kan ook niet opnieuw worden geactiveerd. Uit veiligheidsoverwegingen wordt echter aanbevolen om de accu uit de acculader te nemen nadat het laden is beëindigd. Li-ion-accu's zijn altijd gebruiksklaar, ook wanneer ze ten dele zijn opgeladen. De voortgang van het laden wordt op het apparaat aangegeven via de LED's.

1. Zorg dat de contacten schoon en vetvrij zijn, voordat u de accu aanbrengt.
2. Schuif de accu in de daarvoor bestemde aansluiting.
3. Let erop dat de geometrie/codering van de accu in overeenstemming is met de aansluiting.
 - ▶ Na het vergrendelen van de accu in de acculader start het laden automatisch.

5.4 Accu verwijderen 4

1. Bedien het ontgrendelingsmechanisme van de accu.
2. Trek de accu uit de acculader.

6 Hulp bij storingen

Storing	Mogelijke oorzaak	Remedie
Lamp op de accu uit, accu bevindt zich in de acculader.	Accu eventueel defect.	▶ Trek de accu uit de acculader. Blijven de lampjes na activering van de laadtoestand-indicatie op de accu uit, dan is de accu defect. Laat de accu bij de Hilti-service controleren.
Lampen knipperen op acculader.	Accu te heet of te koud; de accu wordt niet opgeladen.	▶ Zodra de accu de vereiste temperatuur heeft bereikt, schakelt de acculader automatisch over op het laden.



Storing	Mogelijke oorzaak	Remedie
Lamp op acculader uit.	Storing van de acculader.	► Haal de stekker van het apparaat uit het stopcontact en steek de stekker er opnieuw in. Als de lamp nog steeds uit blijft, breng het apparaat dan naar uw Hilti Service .

7 Verzorging en onderhoud

⚠ WAARSCHUWING

Gevaar door elektrische schok! Verzorging en onderhoud met aangesloten netsnoer kan leiden tot ernstige verwondingen en brandwonden.

- Voor alle verzorgings- en onderhoudswerkzaamheden altijd het netsnoer losmaken!

Verzorging

- Vastzittend vuil voorzichtig verwijderen.
- Reinig de ventilatiesleuven voorzichtig met een droge borstel.
- Het huis alleen reinigen met een licht vochtige reinigungsdoek. Geen siliconenhoudende reinigingsmiddelen gebruiken, omdat deze de kunststof delen kunnen aantasten.

Onderhoud

⚠ WAARSCHUWING

Gevaar voor elektrische schok! Ondeskundig uitgevoerde reparaties aan elektrische onderdelen kunnen tot zwaar letsel en brandwonden leiden.

- Reparaties aan elektrische onderdelen mogen alleen door een elektro-technicus worden uitgevoerd.
- Regelmatig alle zichtbare delen op beschadiging en de bedieningselementen op hun correcte werking controleren.
- Bij beschadigingen en/of functiestoringen het product niet gebruiken. Direct door **Hilti Service** laten repareren.
- Na verzorgings- en onderhoudswerkzaamheden alle afschermingen aanbrengen en hun werking controleren.



Voor een veilig gebruik alleen originele vervangingsonderdelen en verbruiksmaterialen gebruiken. Door ons vrijgegeven vervangingsonderdelen, verbruiksmaterialen en toebehoren voor uw product vindt u in uw **Hilti Store** of onder: www.hilti.group.



8 Recycling

WAARSCHUWING

Gevaar voor letsel door niet-vakkundige recycling! Gevaren voor de gezondheid als gevolg van uittrekkende gassen of vloeistoffen.

- ▶ Verzend of verstuur geen beschadigde accu's!
 - ▶ Dek de aansluitingen met een niet-geleidend materiaal af, om kortsluiting te vermijden.
 - ▶ Recycle defecte accu's zo, dat ze niet in handen van kinderen kunnen belanden.
 - ▶ Lever de accu in bij uw **Hilti Store** of neem contact op met een verantwoordelijk afvalverwerkingsbedrijf.
-

 **Hilti** apparaten zijn voor een groot deel vervaardigd uit materialen die kunnen worden gerecycled. Voor recycling is een juiste materiaalscheiding noodzakelijk. In een groot aantal landen neemt **Hilti** uw oude apparaat voor recycling terug. Vraag hiernaar bij de klantenservice van **Hilti** of bij uw verkoopadviseur.

Overeenkomstig de Europese richtlijn inzake oude elektrische en elektronische apparaten en de toepassing daarvan binnen de nationale wetgeving, dient gebruikt elektrisch gereedschap gescheiden te worden ingezameld en te worden afgevoerd naar een recyclingbedrijf dat voldoet aan de geldende milieu-eisen.



- ▶ Elektrische en elektronische apparaten niet met het huisvuil weggoien!
-

9 RoHS (richtlijn voor het beperken van het gebruik van gevaarlijke stoffen)

Onder de volgende links vindt u de tabel met gevaarlijke stoffen:

- Voor C 4/36-90, 230 V, China: qr.hilti.com/2034530
- Voor C 4/36-90, 110 V, Taiwan: qr.hilti.com/2026281
- Voor C 4/36-350, 230 V, China: qr.hilti.com/2028875
- Voor C 4/36-350, 110 V, Taiwan: qr.hilti.com/2028992

Aan het einde van deze documentatie vindt u een link naar de RoHS-tabel, als QR-code.

10 Fabrieksgarantie

- ▶ Neem bij vragen over de garantievoorzwaarden contact op met uw lokale **Hilti**-dealer.



Πρωτότυπες οδηγίες χρήσης

1 Στοιχεία για τις οδηγίες χρήσης

1.1 Σχετικά με τις παρούσες οδηγίες χρήσης

- Πριν από την πρώτη θέση σε λειτουργία διαβάστε αυτές τις οδηγίες χρήσης. Αποτελεί προϋπόθεση για ασφαλή εργασία και απρόσκοπτο χειρισμό.
- Προσέξτε τις υποδείξεις ασφαλείας και προειδοποίησης στις παρούσες οδηγίες χρήσης και στο προϊόν.
- Φυλάξτε τις οδηγίες χρήσης πάντα στο προϊόν και δίνετε το προϊόν σε άλλα πρόσωπα μόνο μαζί με αυτές τις οδηγίες.

1.2 Επεξήγηση συμβόλων

1.2.1 Υποδείξεις προειδοποίησης

Οι υποδείξεις προειδοποίησης προειδοποιούν από κινδύνους κατά την εργασία με το προϊόν. Χρησιμοποιούνται οι ακόλουθες λέξεις επισήμανσης:

ΚΙΝΔΥΝΟΣ

ΚΙΝΔΥΝΟΣ !

- ▶ Για μια άμεσα επικίνδυνη κατάσταση, που οδηγεί σε σοβαρό ή θανατηφόρο τραυματισμό.

ΠΡΟΕΙΔΟΠΟΙΗΣΗ

ΠΡΟΕΙΔΟΠΟΙΗΣΗ !

- ▶ Για μια πιθανά επικίνδυνη κατάσταση, που μπορεί να οδηγήσει σε σοβαρό ή θανατηφόρο τραυματισμό.





ΠΡΟΣΟΧΗ

ΠΡΟΣΟΧΗ !

- ▶ Για μια πιθανόν επικίνδυνη κατάσταση, που ενδέχεται να οδηγήσει σε τραυματισμούς ή υλικές ζημιές.

1.2.2 Σύμβολα στην τεκμηρίωση

Στην παρούσα τεκμηρίωση χρησιμοποιούνται τα ακόλουθα σύμβολα:

	Πριν από τη χρήση διαβάστε τις οδηγίες χρήσης
	Υποδείξεις χρήσης και άλλες χρήσιμες πληροφορίες
	Χειρισμός ανακυκλώσιμων υλικών
	Μην πετάτε τα ηλεκτρικά εργαλεία και τις μπαταρίες στον κάδο οικιακών απορριμμάτων



1.2.3 Σύμβολα σε εικόνες

Στις εικόνες χρησιμοποιούνται τα ακόλουθα σύμβολα:

	Αυτοί οι αριθμοί παραπέμπουν στην εκάστοτε εικόνα στην αρχή αυτών των οδηγιών
3	Η αρίθμηση δείχνει τη σειρά των βημάτων εργασίας στην εικόνα και ενδέχεται να διαφέρει από τα βήματα εργασίας στο κείμενο
	Οι αριθμοί θέσης χρησιμοποιούνται στην εικόνα Επισκόπηση και παραπέμπουν στους αριθμούς του υπομνήματος στην ενότητα Συνοπτική παρουσίαση προϊόντος
	Αυτό το σύμβολο έχει σκοπό να επιστήσει ιδιαίτερα την προσοχή σας κατά την εργασία με το προϊόν.

1.3 Σύμβολα ανάλογα με το προϊόν

1.3.1 Σύμβολα στο προϊόν

Στο προϊόν χρησιμοποιούνται τα ακόλουθα σύμβολα:

	Μόνο για χρήση σε εσωτερικούς χώρους
	διπλής μόνωσης

1.4 Πληροφορίες προϊόντος

Τα προϊόντα της **Hilti** προορίζονται για τον επαγγελματία χρήστη και ο χειρισμός, η συντήρηση και η επισκευή τους επιτρέπεται μόνο από εξουσιοδοτημένο, ενημερωμένο προσωπικό. Το προσωπικό αυτό πρέπει να έχει ενημερωθεί ειδικά για τους κινδύνους που ενδέχεται να παρουσιαστούν. Από το προϊόν και τα βοηθητικά του μέσα ενδέχεται να προκληθούν κίνδυνοι, όταν ο χειρισμός τους γίνεται με ακατάλληλο τρόπο από μη εκπαιδευμένο προσωπικό ή όταν δεν χρησιμοποιούνται με κατάλληλο τρόπο.

Η περιγραφή τύπου και ο αριθμός σειράς αναγράφονται στην πινακίδα τύπου.

- ▶ Αντιγράψτε τον αριθμό σειράς στον ακόλουθο πίνακα. Θα χρειαστείτε τα στοιχεία προϊόντος για ερωτήματα προς την αντιπροσωπεία μας ή το σέρβις μας.

Στοιχεία προϊόντος

Φορτιστής	C4/36-90 C4/36-350 C4/36-DC
Γενιά	01
Αρ. σειράς	



1.5 Δήλωση συμμόρφωσης

Δηλώνουμε ως μόνοι υπεύθυνοι, ότι το προϊόν που περιγράφεται εδώ συμφωνεί με τις ισχύουσες οδηγίες και τα ισχύοντα πρότυπα. Ένα αντίγραφο της δήλωσης συμμόρφωσης υπάρχει στο τέλος αυτής της τεκμηρίωσης.

Τα έγγραφα τεχνικής τεκμηρίωσης υπάρχουν εδώ:

Hilti Entwicklungsgesellschaft mbH | Zulassung Geräte | Hiltistraße 6 | 86916 Kaufering, DE

2 Ασφάλεια

2.1 Γενικές υποδείξεις για την ασφάλεια για ηλεκτρικά εργαλεία

⚠ ΠΡΟΕΙΔΟΠΟΙΗΣΗ Διαβάστε όλες τις υποδείξεις για την ασφάλεια και τις οδηγίες. Η παράβλεψη των υποδείξεων ασφαλείας και των οδηγιών μπορεί να προκαλέσει ηλεκτροπληξία, πυρκαγιά και/ή σοβαρούς τραυματισμούς.

Φυλάξτε όλες τις υποδείξεις για την ασφάλεια και τις οδηγίες για μελλοντική χρήση.

Ασφάλεια χώρου εργασίας

- ▶ **Διατηρείτε το χώρο εργασίας σας καθαρό και με καλό φωτισμό.** Η αταξία στο χώρο εργασίας και οι μη φωτισμένες περιοχές μπορεί να οδηγήσουν σε ατυχήματα.
- ▶ **Μην εργάζεστε με το ηλεκτρικό εργαλείο σε περιβάλλον επικίνδυνο για εκρήξεις, στο οποίο υπάρχουν εύφλεκτα υγρά, αέρια ή σκόνη.** Από τα ηλεκτρικά εργαλεία δημιουργούνται σπινθήρες, οι οποίοι μπορεί να αναφλέξουν τη σκόνη ή τις αναθυμιάσεις.
- ▶ **Κρατήστε μακριά τα παιδιά και άλλα πρόσωπα κατά τη χρήση του ηλεκτρικού εργαλείου.** Εάν σας αποσπάσουν την προσοχή, μπορεί να χάσετε τον έλεγχο του εργαλείου.

Ηλεκτρική ασφάλεια

- ▶ **Το φως σύνδεσης του ηλεκτρικού εργαλείου πρέπει να ταιριάζει στην πρίζα. Δεν επιτρέπεται σε καμία περίπτωση η μετατροπή του φως. Μην χρησιμοποιείτε αντάπτορες φως μαζί με γειωμένα ηλεκτρικά εργαλεία.** Τα φως που δεν έχουν υποστεί μετατροπές και οι κατάλληλες πρίζες μειώνουν τον κίνδυνο ηλεκτροπληξίας.
- ▶ **Αποφεύγετε την επαφή του σώματος με γειωμένες επιφάνειες, όπως σωλήνες, καλοριφέρ, ηλεκτρικές κουζίνες και ψυγεία.** Υπάρχει αυξημένος κίνδυνος ηλεκτροπληξίας, όταν το σώμα σας είναι γειωμένο.
- ▶ **Μην εκθέτετε τα ηλεκτρικά εργαλεία σε βροχή ή σε υγρασία.** Η εισχώρηση νερού στο ηλεκτρικό εργαλείο αυξάνει τον κίνδυνο ηλεκτροπληξίας.
- ▶ **Μην χρησιμοποιείτε το καλώδιο για να μεταφέρετε ή να αναρτήσετε το ηλεκτρικό εργαλείο ή για να τραβήξετε το φως από την πρίζα. Κρατάτε το καλώδιο μακριά από υψηλές θερμοκρασίες,**



λάδια, αιχμηρές ακμές ή περιστρεφόμενα μέρη του εργαλείου. Τα ελαττωματικά ή τα περιστραμμένα καλώδια αυξάνουν τον κίνδυνο ηλεκτροπληξίας.

- ▶ Όταν εργάζεστε με το ηλεκτρικό εργαλείο σε υπαίθριους χώρους, χρησιμοποιείτε μόνο καλώδια προέκτασης (μπαλαντέζες), που είναι κατάλληλα για χρήση σε εξωτερικούς χώρους. Η χρήση ενός καλωδίου προέκτασης κατάλληλου για χρήση σε υπαίθριους χώρους μειώνει τον κίνδυνο ηλεκτροπληξίας.
- ▶ Εάν δεν μπορεί να αποφευχθεί η λειτουργία του ηλεκτρικού εργαλείου σε περιβάλλον με υγρασία, χρησιμοποιήστε αυτόματο ρελέ. Η χρήση ενός αυτόματου ρελέ μειώνει τον κίνδυνο ηλεκτροπληξίας.

Ασφάλεια προσώπων

- ▶ Να είσαστε πάντα προσεκτικοί, να προσέχετε τι κάνετε και να εργάζεστε με το ηλεκτρικό εργαλείο με περίσκεψη. Μην χρησιμοποιείτε ηλεκτρικά εργαλεία, όταν είστε κουρασμένοι ή όταν βρίσκεστε υπό την επήρεια ναρκωτικών ουσιών, οινοπνεύματος ή φαρμάκων. Μία στιγμή απροσεξίας κατά τη χρήση του ηλεκτρικού εργαλείου μπορεί να οδηγήσει σε σοβαρούς τραυματισμούς.
- ▶ Φοράτε προσωπικό εξοπλισμό προστασίας και πάντα προστατευτικά γυαλιά. Φορώντας προσωπικό εξοπλισμό προστασίας, όπως μάσκα προστασίας από τη σκόνη, αντιολισθητικά υποδήματα ασφαλείας, προστατευτικό κράνος ή ωτοασπίδες, ανάλογα με το είδος και τη χρήση του ηλεκτρικού εργαλείου, μειώνεται ο κίνδυνος τραυματισμών.
- ▶ Αποφεύγετε την ακούσια θέση σε λειτουργία του εργαλείου. Βεβαιωθείτε ότι είναι απενεργοποιημένο το ηλεκτρικό εργαλείο, πριν το συνδέσετε στην τροφοδοσία ρεύματος, πριν το πιάσετε ή το μεταφέρετε. Εάν μεταφέροντας το ηλεκτρικό εργαλείο έχετε το δάκτυλό σας στον διακόπτη ή συνδέσετε το εργαλείο στο ρεύμα ενώ ο διακόπτης είναι στο ON, μπορεί να προκληθούν ατυχήματα.
- ▶ Απομακρύνετε τα εργαλεία ρύθμισης ή τα κλειδιά από το ηλεκτρικό εργαλείο, πριν το θέσετε σε λειτουργία. Ένα εργαλείο ή κλειδί που βρίσκεται σε κάποιο περιστρεφόμενο εξάρτημα του ηλεκτρικού εργαλείου, μπορεί να προκαλέσει τραυματισμούς.
- ▶ Αποφύγετε τις αφύσικες στάσεις του σώματος. Φροντίστε για την ασφαλή στήριξη του σώματός σας και διατηρείτε πάντα την ισορροπία σας. Έτσι μπορείτε να ελέγχετε καλύτερα το ηλεκτρικό εργαλείο σε μη αναμενόμενες καταστάσεις.
- ▶ Φοράτε κατάλληλα ρούχα. Μην φοράτε φαρδιά ρούχα ή κοσμήματα. Κρατάτε τα μαλλιά, τα ρούχα και τα γάντια μακριά από περιστρεφόμενα εξαρτήματα. Τα φαρδιά ρούχα, τα κοσμήματα ή τα μακριά μαλλιά μπορεί να παγιδευτούν από περιστρεφόμενα εξαρτήματα.
- ▶ Εάν υπάρχει η δυνατότητα σύνδεσης συστημάτων αναρρόφησης και συλλογής σκόνης, βεβαιωθείτε ότι είναι συνδεδεμένα και ότι



χρησιμοποιούνται σωστά. Η χρήση συστήματος αναρρόφησης σκόνης μπορεί να μειώσει τους κινδύνους που προέρχονται από τη σκόνη.

Χρήση και αντιμετώπιση του ηλεκτρικού εργαλείου

- ▶ **Μην υπερφορτίζετε το εργαλείο.** Χρησιμοποιείτε για την εργασία σας το ηλεκτρικό εργαλείο που προορίζεται για αυτήν. Με το κατάλληλο ηλεκτρικό εργαλείο εργάζεστε καλύτερα και με μεγαλύτερη ασφάλεια στην αναφερόμενη περιοχή ισχύος.
- ▶ **Μην χρησιμοποιείτε ποτέ ένα ηλεκτρικό εργαλείο, ο διακόπτης του οποίου είναι χαλασμένος.** Ένα ηλεκτρικό εργαλείο το οποίο δεν μπορεί να τεθεί πλέον σε λειτουργία ή εκτός λειτουργίας είναι επικίνδυνο και πρέπει να επισκευαστεί.
- ▶ **Αποσυνδέστε το φις από την πρίζα πριν διεξάγετε κάποια ρύθμιση στο εργαλείο, αντικαταστήσετε κάποιο αξεσουάρ ή αποθηκεύσετε το εργαλείο.** Αυτό το προληπτικό μέτρο ασφαλείας αποτρέπει την ακούσια εκκίνηση του ηλεκτρικού εργαλείου.
- ▶ **Φυλάτε τα ηλεκτρικά εργαλεία που δεν χρησιμοποιείτε μακριά από παιδιά.** Μην αφήνετε να χρησιμοποιήσουν το εργαλείο άτομα που δεν είναι εξοικειωμένα με αυτό ή που δεν έχουν διαβάσει τις οδηγίες χρήσης. Τα ηλεκτρικά εργαλεία είναι επικίνδυνα, όταν χρησιμοποιούνται από άπειρα πρόσωπα.
- ▶ **Φροντίζετε σχολαστικά τα ηλεκτρικά εργαλεία.** Ελέγχετε, εάν τα κινούμενα μέρη λειτουργούν άψογα και δεν μπλοκάρουν, εάν έχουν σπάσει κάποια εξαρτήματα ή έχουν υποστεί τέτοια ζημιά ώστε να επηρεάζεται αρνητικά η λειτουργία του ηλεκτρικού εργαλείου. Δώστε τα χαλασμένα εξαρτήματα για επισκευή πριν χρησιμοποιήσετε ξανά το εργαλείο. Πολλά ατυχήματα οφείλονται σε κακά συντηρημένα ηλεκτρικά εργαλεία.
- ▶ **Διατηρείτε τα εξαρτήματα κοπής αιχμηρά και καθαρά.** Τα σχολαστικά συντηρημένα εξαρτήματα κοπής με αιχμηρές ακμές κολλάνε σπανιότερα και καθοδηγούνται με μεγαλύτερη ευκολία.
- ▶ **Χρησιμοποιείτε το ηλεκτρικό εργαλείο, τα αξεσουάρ, τα εργαλεία ρύθμισης κτλ. σύμφωνα με τις παρούσες οδηγίες.** Λαμβάνετε ταυτόχρονα υπόψη τις συνθήκες εργασίας και την προς εκτέλεση εργασία. Η χρήση ηλεκτρικών εργαλείων για εργασίες διαφορετικές από τις προβλεπόμενες μπορεί να οδηγήσει σε επικίνδυνες καταστάσεις.

Σέρβις

- ▶ **Αναθέτετε την επισκευή του ηλεκτρικού εργαλείου μόνο σε κατάλληλο εξειδικευμένο προσωπικό με χρήση μόνο γνήσιων ανταλλακτικών.** Με αυτόν τον τρόπο διασφαλίζεται ότι θα διατηρηθεί η ασφάλεια του ηλεκτρικού εργαλείου.

2.2 Επιμελής χειρισμός και χρήση φορτιστών

- ▶ Φορτίζετε με τον φορτιστή μόνο εγκεκριμένες επαναφορτιζόμενες μπαταρίες Li-Ion της Hilti, για την αποφυγή τραυματισμών.



- ▶ Το σημείο τοποθέτησης του φορτιστή πρέπει να είναι καθαρό, δροσερό και χωρίς κίνδυνο παγετού.
- ▶ Κατά τη διάρκεια της φόρτισης, θα πρέπει ο φορτιστής να μπορεί να αποβάλλει θερμότητα, επομένως πρέπει να είναι ελεύθερες οι σχισμές αερισμού. Μην φορτίζετε μέσα σε κλειστό δοχείο.
- ▶ Φροντίζετε σχολαστικά το προϊόν. Βεβαιωθείτε ότι δεν υπάρχουν σπασμένα εξαρτήματα ή δεν έχουν υποστεί τέτοια ζημιά, ώστε να μην λειτουργεί πλέον σωστά το προϊόν. Εάν έχουν υποστεί ζημιά ή σπάσει κάποια εξαρτήματα, αναθέστε την επισκευή του προϊόντος, πριν συνεχίσετε τη χρήση του.
- ▶ Χρησιμοποιείτε τις συσκευές και τις σχετικές επαναφορτιζόμενες μπαταρίες σύμφωνα με τις παρούσες οδηγίες και έτσι όπως προβλέπεται για τον εκάστοτε τύπο συσκευής. Η χρήση φορτιστών για εφαρμογές διαφορετικές από τις προβλεπόμενες μπορεί να οδηγήσει σε επικίνδυνες καταστάσεις.
- ▶ Φορτίζετε τις μπαταρίες μόνο με φορτιστές που προτείνονται από τον κατασκευαστή. Υπάρχει κίνδυνος πυρκαγιάς σε φορτιστές που είναι κατάλληλοι για ένα συγκεκριμένο είδος μπαταριών, όταν χρησιμοποιούνται με άλλες μπαταρίες.
- ▶ Κρατήστε τις μπαταρίες που δε χρησιμοποιείτε ή το φορτιστή μακριά από συνδετήρες, κέρματα, κλειδιά, καρφιά, βίδες και άλλα μεταλλικά μικροαντικείμενα, που θα μπορούσαν να προκαλέσουν γεφύρωση των μπαταριών ή των επαφών φόρτισης. Ένα βραχυκύκλωμα μεταξύ των επαφών των μπαταριών ή των επαφών φόρτισης μπορεί να έχει ως συνέπεια εγκαύματα και πυρκαγιά.
- ▶ Μην αποθηκεύετε την επαναφορτιζόμενη μπαταρία πάνω στον φορτιστή. Μετά τη διαδικασία φόρτισης, αφαιρείτε πάντα την επαναφορτιζόμενη μπαταρία από τον φορτιστή.

2.3 Επιμελής χειρισμός και χρήση επαναφορτιζόμενων μπαταριών

- ▶ Προσέξτε τις ειδικές οδηγίες για τη μεταφορά, την αποθήκευση και τη λειτουργία των επαναφορτιζόμενων μπαταριών Li-Ion.
- ▶ Κρατάτε τις επαναφορτιζόμενες μπαταρίες μακριά από υψηλές θερμοκρασίες, άμεση ηλιακή ακτινοβολία και φωτιά.
- ▶ Δεν επιτρέπεται να απουσαρμολογείτε, να συμπιέζετε, να θερμαίνετε πάνω από τους 80°C (176°F) ή να καίτε τις επαναφορτιζόμενες μπαταρίες.
- ▶ Μην χρησιμοποιείτε και μην φορτίζετε επαναφορτιζόμενες μπαταρίες, που έχουν χτυπηθεί, έχουν πέσει από ύψος μεγαλύτερο του ενός μέτρου ή έχουν υποστεί άλλου είδους ζημιά. Επικοινωνείτε σε αυτή την περίπτωση πάντα με το **σέρβις** της **Hilti**.
- ▶ Εάν η μπαταρία καίει υπερβολικά όταν την ακουμπάτε, ενδέχεται να έχει υποστεί ζημιά. Τοποθετήστε την μπαταρία σε ένα σημείο στο οποίο έχετε ορατότητα, μη εύφλεκτο και με επαρκή απόσταση από εύφλεκτα



υλικά. Αφήστε την επαναφορτιζόμενη μπαταρία να κρυώσει. Εάν η μπαταρία εξακολουθεί να καίει υπερβολικά μετά από μία ώρα όταν την ακουμπάτε, τότε έχει υποστεί ζημιά. Επικοινωνήστε με το **σέρβις** της Hilti.

3 Περιγραφή

3.1 Συνοπτική παρουσίαση προϊόντος 1

- | | |
|--|---|
| <ul style="list-style-type: none"> ① Πλήκτρο απασφάλισης με πρόσθετη λειτουργία ενεργοποίησης της ένδειξης κατάστασης φόρτισης ② Επαναφορτιζόμενη μπαταρία | <ul style="list-style-type: none"> ③ Ένδειξη κατάστασης φόρτισης με LED ④ Ενδεικτική λυχνία ⑤ Υποδοχή σύνδεσης επαναφορτιζόμενης μπαταρίας |
|--|---|

3.2 Κατάλληλη χρήση

Το προϊόν που περιγράφεται είναι ένας φορτιστής για επαναφορτιζόμενες μπαταρίες Li-Ion της **Hilti** με τάση τροφοδοσίας από 7,2 έως 36 Volt. Προορίζεται, ανάλογα με την έκδοση της κάθε χώρας, για τη σύνδεση σε πρίζες με εναλλασσόμενη τάση 100 έως 127 Volt ή 220 έως 240 Volt.

Ο φορτιστής C4-36-DC μπορεί να συνδεθεί σε μια πρίζα οχήματος με συνεχές ρεύμα 12 Volt ή 24 Volt.

Οι επαναφορτιζόμενες μπαταρίες που είναι εγκεκριμένες για αυτό το προϊόν αναφέρονται στο τέλος αυτής της τεκμηρίωσης.

Δεν είναι όλες οι μπαταρίες διαθέσιμες σε όλες τις αγορές.

3.3 Ενδείξεις

3.3.1 Στοιχεία ενδείξεων στον φορτιστή και στην επαναφορτιζόμενη μπαταρία 2

Οθόνη	Σημασία στην επαναφορτιζόμενη μπαταρία	Σημασία στον φορτιστή
Μόνιμα αναμμένη	Ένδειξη της κατάστασης φόρτισης	Φορτιστής συνδεδεμένος και σε ετοιμότητα λειτουργίας.
Αναβοσβήνει	Διαδικασία φόρτισης ενεργή	Επαναφορτιζόμενη μπαταρία πολύ ζεστή ή πολύ κρύα.



Φως σβηστό	Η πράσινη λυχνία στον φορτιστή ανάβει μόνιμα, όλες οι λυχνίες στην επαναφορτιζόμενη μπαταρία είναι σβηστές: Βλάβη στην επαναφορτιζόμενη μπαταρία.	Βλάβη στον φορτιστή.
------------	---	----------------------

3.3.2 Ένδειξη κατάστασης φόρτισης επαναφορτιζόμενης μπαταρίας Li-Ion

Κατάσταση	Σημασία
4 LED αναμμένα.	Κατάσταση φόρτισης: 100 %
3 LED ανάβουν, 1 LED αναβοσβήνει.	Κατάσταση φόρτισης: 75 % έως 100 %
2 LED ανάβουν, 1 LED αναβοσβήνει.	Κατάσταση φόρτισης: 50 % έως 75 %
1 LED ανάβει, 1 LED αναβοσβήνει.	Κατάσταση φόρτισης: 25 % έως 50 %
1 LED αναβοσβήνει.	Κατάσταση φόρτισης: < 25 %

3.4 Έκταση παράδοσης

Φορτιστής, οδηγίες χρήσης.

Περισσότερα, εγκεκριμένα για το προϊόν σας συστήματα θα βρείτε στο **Hilti Store** ή στη διεύθυνση: www.hilti.group | ΗΠΑ: www.hilti.com

4 Τεχνικά χαρακτηριστικά

		C 4/36-90	C 4/36-350	C 4/36-DC
Βάρος		0,6 kg	1,1 kg	0,6 kg
Τάση εξόδου		7,2 V ... 36 V	7,2 V ... 36 V	7,2 V ... 36 V
Ισχύς εξόδου	110 V	90 W	350 W	•/•
	230 V	90 W	365 W	•/•
	12 V	•/•	•/•	60 W
	24 V	•/•	•/•	60 W



5 Χειρισμός

5.1 Ενεργοποίηση φορτιστή C 4/36-90 και C 4/36-350

C 4/36-90

C 4/36-350

- ▶ Συνδέστε το φις στην πρίζα.
 - ▶ Η πράσινη λυχνία στον φορτιστή ανάβει.

5.2 Ενεργοποίηση φορτιστή C 4/36-DC

C 4/36-DC

i Κατά τη φόρτιση της επαναφορτιζόμενης μπαταρίας **Hilti** με τον φορτιστή C 4/36-DC μπορεί να εκφορτιστεί η μπαταρία εκκίνησης του οχήματος τόσο, ώστε να απολέσει τη λειτουργία της. Ανάλογα με τον τρόπο λειτουργίας του οχήματος, είτε τροφοδοτείται αμέσως ο φορτιστής είτε αφού ενεργοποιηθεί η ανάφλεξη.

- ▶ Συνδέστε το φις τροφοδοσίας στην πρίζα του αναπτήρα.
 - ▶ Σε περίπτωση σωστής τάσης εισόδου ανάβει μόνιμα η πράσινη λυχνία στον φορτιστή.

5.3 Τοποθέτηση και φόρτιση επαναφορτιζόμενης μπαταρίας **3**

i Η μπαταρία δεν παθαίνει τίποτε ακόμη κι αν παραμείνει για μεγάλο χρονικό διάστημα στον φορτιστή. Σε αυτήν την περίπτωση είναι απαραίτητο να βρίσκεται σε κατάσταση λειτουργίας ο φορτιστής (το πράσινο LED του φορτιστή ανάβει). Μετά από κάποιο χρονικό διάστημα σβήνει η ένδειξη κατάστασης φόρτισης της επαναφορτιζόμενης μπαταρίας, παρόλο που η επαναφορτιζόμενη μπαταρία είναι πλήρως φορτισμένη και δεν μπορεί να ενεργοποιηθεί ούτε για επανάληψη της ένδειξης. Για λόγους ασφαλείας σας προτείνουμε όμως, να αφαιρείτε την επαναφορτιζόμενη μπαταρία από τον φορτιστή μετά την ολοκλήρωση της διαδικασίας φόρτισης.

Οι επαναφορτιζόμενες μπαταρίες Li-Ion είναι ανά πάσα στιγμή έτοιμες για χρήση, ακόμη κι όταν είναι μερικώς φορτισμένες. Η πρόοδος φόρτισης εμφανίζεται με τα LED.

1. Πριν από την τοποθέτηση της μπαταρίας, βεβαιωθείτε ότι είναι καθαρές οι επαφές και δεν έχουν λιπαρές ουσίες.
2. Εισάγετε την επαναφορτιζόμενη μπαταρία στην προβλεπόμενη υποδοχή.
3. Βεβαιωθείτε ότι η γεωμετρία/η κωδικοποίηση της μπαταρίας συμφωνεί με την υποδοχή σύνδεσης.
 - ▶ Μετά το κούμπωμα της μπαταρίας στον φορτιστή, αρχίζει αυτόματα η διαδικασία φόρτισης.



5.4 Αφαίρεση επαναφορτιζόμενης μπαταρίας 4

1. Χειριστείτε τον μηχανισμό απασφάλισης της μπαταρίας.
2. Τραβήξτε την μπαταρία από τον φορτιστή.

6 Βοήθεια για προβλήματα

Βλάβη	Πιθανή αιτία	Λύση
Φως στην επαναφορτιζόμενη μπαταρία σβηστό, η μπαταρία βρίσκεται στον φορτιστή.	Ενδεχ. ελαττωματική επαναφορτιζόμενη μπαταρία.	<ul style="list-style-type: none"> ▶ Τραβήξτε την μπαταρία από τον φορτιστή. Εάν η λυχνίες δεν σβήσουν ακόμη και μετά την ενεργοποίηση της ένδειξης κατάστασης φόρτισης στην επαναφορτιζόμενη μπαταρία, έχει υποστεί βλάβη η επαναφορτιζόμενη μπαταρία. Αναθέστε στο σέρβις της Hilti τον έλεγχο της μπαταρίας.
Λυχνίες αναβοσβήνουν στον φορτιστή.	Επαναφορτιζόμενη μπαταρία πολύ ζεστή ή πολύ κρύα, δεν πραγματοποιείται φόρτιση.	<ul style="list-style-type: none"> ▶ Μόλις η μπαταρία φτάσει στην απαιτούμενη θερμοκρασία, ο φορτιστής ενεργοποιεί αυτόματα τη διαδικασία φόρτισης.
Φως σβηστό στον φορτιστή.	Βλάβη στον φορτιστή.	<ul style="list-style-type: none"> ▶ Αποσυνδέστε και συνδέστε ξανά τη συσκευή. Εάν το φως εξακολουθεί να είναι σβηστό, φέρτε τη συσκευή στο σέρβις της Hilti.

7 Φροντίδα και συντήρηση

ΠΡΟΕΙΔΟΠΟΙΗΣΗ

Κίνδυνος από ηλεκτροπληξία! Η φροντίδα και η συντήρηση με συνδεδεμένο το φως τροφοδοσίας ενδέχεται να προκαλέσει σοβαρούς τραυματισμούς και εγκαύματα.

- ▶ Πριν από κάθε εργασία φροντίδας και συντήρησης αποσυνδέετε πάντα το φως τροφοδοσίας!



Φροντίδα

- Απομακρύνετε προσεκτικά τους ρύπους που έχουν επικαθήσει.
- Καθαρίστε τις σχισμές αερισμού προσεκτικά με μια στεγνή βούρτσα.
- Καθαρίζετε το περίβλημα μόνο με ένα ελαφρώς βρεγμένο πανί. Μην χρησιμοποιείτε υλικά φροντίδας με περιεκτικότητα σε σιλικόνη, διότι ενδέχεται να προσβάλλουν τα πλαστικά μέρη.

Συντήρηση

ΠΡΟΕΙΔΟΠΟΙΗΣΗ

Κίνδυνος από ηλεκτροπληξία! Οι ακατάλληλες επισκευές σε ηλεκτρικά εξαρτήματα ενδέχεται να προκαλέσουν σοβαρούς τραυματισμούς και εγκαύματα.

- ▶ Επισκευές σε ηλεκτρικά μέρη επιτρέπεται να διενεργούνται μόνο από εξειδικευμένο ηλεκτρολόγο.
- Ελέγχετε τακτικά όλα τα ορατά μέρη για τυχόν ζημιές και τα στοιχεία χειρισμού ως προς την απρόσκοπτη λειτουργία.
- Σε περίπτωση ζημιών ή/και δυσλειτουργιών, μην χρησιμοποιείται το προϊόν. Αναθέστε αμέσως την επισκευή στο σέρβις της **Hilti**.
- Μετά από εργασίες φροντίδας και συντήρησης, τοποθετήστε όλα τα συστήματα προστασίας και ελέγξτε τη λειτουργία τους.



Για μια ασφαλή λειτουργία χρησιμοποιείτε μόνο γνήσια ανταλλακτικά και αναλώσιμα. Εγκεκριμένα από εμάς ανταλλακτικά, αναλώσιμα και αξεσουάρ για το προϊόν σας θα βρείτε στο πλησιέστερο **Hilti Store** ή στη διεύθυνση: www.hilti.group.

8 Διάθεση στα απορρίμματα

ΠΡΟΕΙΔΟΠΟΙΗΣΗ

Κίνδυνος τραυματισμού από ακατάλληλη διάθεση στα απορρίμματα! Κίνδυνοι για την υγεία από εξερχόμενα αέρια ή υγρά.

- ▶ Μην αποστέλλετε επαναφορτιζόμενες μπαταρίες που έχουν υποστεί ζημιά!
- ▶ Καλύψτε τις συνδέσεις με ένα μη αγώγιμο υλικό, για να αποφύγετε βραχυκυκλώματα.
- ▶ Πετάξτε τις μπαταρίες έτσι ώστε να μην μπορούν να καταλήξουν στα χέρια παιδιών.
- ▶ Απορρίψτε την μπαταρία στο **Hilti Store** ή απευθυνθείτε στην αρμόδια επιχείριση διάθεσης απορριμμάτων.

 Τα εργαλεία της **Hilti** είναι κατασκευασμένα σε μεγάλο ποσοστό από ανακυκλώσιμα υλικά. Προϋπόθεση για την ανακύκλωσή τους είναι ο κατάλληλος διαχωρισμός των υλικών. Σε πολλές χώρες, η **Hilti** παραλαμβάνει το παλιό σας εργαλείο για ανακύκλωση. Ρωτήστε το σέρβις ή τον σύμβουλο πωλήσεων της **Hilti**.



Σύμφωνα με την ευρωπαϊκή οδηγία περί ηλεκτρικών και ηλεκτρονικών συσκευών και την ενσωμάτωσή της στο εθνικό δίκαιο, πρέπει οι ηλεκτρικές και οι ηλεκτρονικές συσκευές να συλλέγονται ξεχωριστά και να επιστρέφονται για ανακύκλωση με τρόπο φιλικό προς το περιβάλλον.



- ▶ Μην πετάτε ηλεκτρικές και ηλεκτρονικές συσκευές στον κάδο οικιακών απορριμμάτων!

9 RoHS (οδηγία για τον περιορισμό της χρήσης επικίνδυνων ουσιών)

Στους ακόλουθους συνδέσμους θα βρείτε τον πίνακα επικίνδυνων ουσιών:

- Για C 4/36-90, 230 V, Κίνα: qr.hilti.com/2034530
- Για C 4/36-90, 110 V, Ταϊβάν: qr.hilti.com/2026281
- Για C 4/36-350, 230 V, Κίνα: qr.hilti.com/2028875
- Για C 4/36-350, 110 V, Ταϊβάν: qr.hilti.com/2028992

Εναν σύνδεσμο για τον πίνακα RoHS θα βρείτε στο τέλος αυτής της τεκμηρίωσης ως κωδικό QR.

10 Εγγύηση κατασκευαστή

- ▶ Για ερωτήσεις σχετικά με τους όρους εγγύησης απευθυνθείτε στον τοπικό συνεργάτη της Hilti.

Eredeti használati utasítás

1 A használati utasításra vonatkozó adatok

1.1 A használati utasításhoz

- Üzembe helyezés előtt feltétlenül olvassa el a használati utasítást. Ez a biztonságos munkavégzés és a hibamentes kezelés előfeltétele.
- Vegye figyelembe a használati utasításban és a terméken található biztonsági utasításokat és figyelmeztetéseket.
- Ezt a használati utasítást mindig tárolja a termék közelében, és a terméket csak ezzel a használati utasítással együtt adja tovább harmadik személynek.

1.2 Jelmagyarázat

1.2.1 Figyelmeztetések

A figyelmeztetések a termék használata során előforduló veszélyekre hívják fel a figyelmet. A következő figyelmeztetéseket használjuk:



⚠ VESZÉLY**VESZÉLY !**

- ▶ Súlyos testi sérüléshez vagy halálhoz vezető közvetlen veszély esetén.

⚠ FIGYELMEZTETÉS**FIGYELMEZTETÉS !**





- ▶ Ezzel a szóval hívjuk fel a figyelmet egy olyan lehetséges veszélyre, amely súlyos személyi sérüléshez vagy halálhoz vezethet.

⚠ VIGYÁZAT**VIGYÁZAT !**

- ▶ Ezzel a szóval hívjuk fel a figyelmet egy lehetséges veszélyhelyzetre, amely személyi sérüléshez vagy anyagi kárhoz vezethet.





1.2.2 A dokumentációban használt szimbólumok

A következő szimbólumokat használjuk a jelen dokumentációban:

	Használat előtt olvassa el a használati utasítást
	Alkalmazási útmutatók és más hasznos tudnivalók
	Újrahasznosítható anyagokkal való bánásmód
	Az elektromos gépeket és akkukat ne dobja a háztartási szemétkébe



1.2.3 Az ábrákon használt szimbólumok

Az ábrákon a következő szimbólumokat használjuk:

	Ezek a számok a jelen utasítás elején található ábrákra vonatkoznak
	A számozás a munkalépések sorrendjét mutatja képekben, és eltérhet a szövegben található munkalépések számozásától
	Az áttekintő ábrában használt pozíciószámok a termék áttekintésére szolgáló szakasz jelmagyarázatában lévő számokra utalnak
	Ez a jel hívja fel a figyelmét arra, hogy a termék használata során különös odafigyeléssel kell eljárnia.

1.3 Termékhez kötődő szimbólumok**1.3.1 Szimbólumok a terméken**

A következő szimbólumokat használjuk a terméken:

	Csak belső térben történő használatra
	Kettős szigetelés

1.4 Termékinformációk

A Hilti termékeket kizárólag szakember általi használatra szánták és a gépet csak engedéllyel rendelkező, szakképzett személy használhatja, javíthatja.



Ezt a személyt minden lehetséges kockázati tényezőről tájékoztatni kell. A termék és tartozékai könnyen veszélyt okozhatnak, ha nem képzett személy dolgozik velük, vagy nem rendeltetésszerűen használják őket.

A típusjelölés és a sorozatszám a típustáblán található.

- ▶ Jegyezze fel a sorozatszámot a következő táblázatba. Amennyiben kérdéssel fordul a képviselőnkhez vagy a szervizhez, szüksége lesz ezekre a termékadatokra.

Termékadatok

Töltőkészülék	C4/36-90 C4/36-350 C4/36-DC
Generáció	01
Sorozatszám	

1.5 Megfelelőségi nyilatkozat

Kizárólagos felelősségünk tudatában kijelentjük, hogy ez a termék megfelel az érvényben lévő irányelveknek és szabványoknak. A megfelelőségi nyilatkozat másolatát a dokumentáció végén találja.

A műszaki dokumentáció helye:

Hilti Entwicklungsgesellschaft mbH | Zulassung Geräte | Hiltistraße 6 | 86916 Kaufering, DE

2 Biztonság

2.1 Általános biztonsági tudnivalók az elektromos kéziszerszámokhoz

⚠ FIGYELMEZTETÉS Olvasson el minden biztonsági tudnivalót és utasítást. A biztonsági tudnivalók és utasítások betartásának elmulasztása áramütéshez, tűzhöz és/vagy súlyos testi sérüléshez vezethet.

Őrizzen meg minden biztonsági tudnivalót és utasítást a jövőbeni használatához.

Munkahelyi biztonság

- ▶ **Tartsa tisztán a munkahelyét, és gondoskodjon a megfelelő megvilágításról.** Rendetlen munkahelyek és megvilágítatlan munkaterületek balesetekhez vezethetnek.
- ▶ **Ne dolgozzon az elektromos kéziszerszámmal olyan robbanásveszélyes környezetben, ahol éghető folyadékok, gázok vagy porok vannak.** Az elektromos kéziszerszámok szikrákat bocsáthatnak ki, amelyek meggyújthatják a port vagy a gyúlékony gőzöket.
- ▶ **Tartsa távol a gyerekeket és az idegen személyeket a munkahelytől, miközben az elektromos kéziszerszámot használja.** Ha elvonják a figyelmét a munkától, könnyen elveszítheti az uralmát a gép felett.



Elektromos biztonsági előírások

- ▶ **Az elektromos kéziszerszám csatlakozódugójának illeszkednie kell a dugaszolóaljzatba. A csatlakozódugót semmilyen módon sem szabad megváltoztatni. Védőföldeléssel ellátott elektromos kéziszerszámokhoz ne használjon csatlakozóadaptert.** Az eredeti csatlakozódugó és a hozzá illeszkedő csatlakozóaljzat csökkenti az elektromos áramütés kockázatát.
- ▶ **Ne érjen hozzá földelt felületekhez, például csövekhez, fűtőtestekhez, tűzhelyekhez és hűtőszekrényekhez.** Az áramütés veszélye megnövekszik, ha a teste le van földelve.
- ▶ **Tartsa távol az elektromos kéziszerszámokat az esőtől és a nedveség hatásaitól.** Ha víz hatol be az elektromos kéziszerszámba, az növeli az elektromos áramütés kockázatát.
- ▶ **Ne használja a kábelt a rendeltetésétől eltérő célokra, vagyis az elektromos kéziszerszámot soha ne hordozza vagy akassza fel a kábelnél fogva, és soha ne húzza ki a hálózati csatlakozódugót a kábelnél fogva. Tartsa távol a kábelt hőforrásoktól, olajtól, éles élektől és sarkaktól, mozgó gépalkatrészekről.** A sérült vagy összetekert vezeték növeli az elektromos áramütés kockázatát.
- ▶ **Ha az elektromos kéziszerszámmal szabadban dolgozik, akkor csak a szabadban való használatra engedélyezett hosszabbítót használjon.** A kültérre is alkalmas hosszabbítóvezeték használata csökkenti az áramütés kockázatát.
- ▶ **Használjon hibaáram-védőkapcsolót, ha az elektromos kéziszerszám nedves környezetben történő üzemeltetése nem kerülhető el.** A hibaáram-védőkapcsoló használata csökkenti az elektromos áramütés kockázatát.

Személyi biztonsági előírások

- ▶ **Munka közben mindig figyeljen, ügyeljen arra, amit csinál, és megfontoltan dolgozzon az elektromos kéziszerszámmal. Ne használja az elektromos kéziszerszámot, ha fáradt, illetve ha kábítószert, alkoholt vagy gyógyszer hatása alatt áll.** Az elektromos kéziszerszámmal végzett munka közben már egy pillanatnyi figyelmetlenség is komoly sérülésekhez vezethet.
- ▶ **Viseljen személyi védőfelszerelést, és mindig viseljen védőszemüveget.** Az elektromos kéziszerszám alkalmazásának megfelelő személyi védőfelszerelések, úgymint porvédő álarc, csúszásbiztos védőcipő, védősapka és fülvédő használata csökkenti a személyi sérülések kockázatát.
- ▶ **Kerülje el az elektromos kéziszerszám akaratlan üzembe helyezését. Mielőtt az elektromos kéziszerszámot az áramellátásra csatlakoztatja, felveszi, ill. szállítja, győződjön meg arról, hogy a gép ki van kapcsolva.** Ha az elektromos kéziszerszám felemelése közben az ujját



a kapcsolón tartja, vagy ha a gépet bekapcsolt állapotban csatlakoztatja az áramforráshoz, az balesetekhez vezethet.

- ▶ **Az elektromos kéziszerszám bekapcsolása előtt feltétlenül távolítsa el a beállító szerszámokat vagy csavarkulcsokat.** Az elektromos kéziszerszám forgó részeiben felejtett beállító szerszám vagy csavarkulcs sérüléseket okozhat.
- ▶ **Kerülje el a normálistól eltérő testtartást. Ügyeljen arra, hogy mindig biztosan álljon és megtartsa az egyensúlyát.** Így az elektromos kéziszerszám felett váratlan helyzetekben is jobban tud uralkodni.
- ▶ **Viseljen megfelelő munkaruhát. Ne viseljen bő ruhát vagy ékszereket. Tartsa távol a haját, a ruháját és a kesztyűjét a mozgó részekről.** A bő ruhát, az ékszereket és a hosszú haját a mozgó alkatrészek magukkal ránthatják.
- ▶ **Ha az elektromos kéziszerszámra fel lehet szerelni a por elszívásához és összegyűjtéséhez szükséges berendezéseket, ellenőrizze, hogy azok megfelelő módon hozzá vannak kapcsolva a szerszámhoz, és rendeltetésüknek megfelelően működnek.** Porelszívó egység használata csökkenti a munka során keletkező por veszélyességi szintjét.

Az elektromos kéziszerszám használata és kezelése

- ▶ **Ne terhelje túl a gépet. Munkájához csak az arra szolgáló elektromos kéziszerszámot használja.** A megfelelő elektromos kéziszerszámmal a megadott teljesítménytartományon belül jobban és biztonságosabban lehet dolgozni.
- ▶ **Ne használjon olyan elektromos kéziszerszámot, amelynek a kapcsolója elromlott.** Egy olyan elektromos kéziszerszám, amelyet nem lehet sem be-, sem kikapcsolni, veszélyes, és meg kell javíttatni.
- ▶ **Húzza ki a csatlakozódugót a dugaszolóaljzataból, mielőtt a gépen beállítási munkákat végez, tartozékokat cserél vagy tárolásra elteszi.** Ez az elővigyázatossági intézkedés meggátolja a gép szándékolatlan üzembe helyezését.
- ▶ **A használaton kívüli elektromos kéziszerszámokat olyan helyen tárolja, ahol azokhoz gyerekek nem férhetnek hozzá. Ne hagyja, hogy olyan személyek használják az elektromos kéziszerszámot, akik nem ismerik a szerszámot, vagy nem olvasták el ezt az útmutatót.** Az elektromos kéziszerszámok veszélyesek, ha azokat gyakorlatlan személyek használják.
- ▶ **Mindig gondosan tartsa karban az elektromos kéziszerszámot. Ellenőrizze, hogy a mozgó alkatrészek kifogástalanul működnek-e, nincsenek-e beszorulva, és nincsenek-e eltörve vagy megrongálódva olyan alkatrészek, amelyek hátrányosan befolyásolhatják az elektromos kéziszerszám működését. Használat előtt javíttassa meg a gép megrongálódott alkatrészeit.** Sok balesetnek a rosszul karbantartott elektromos kéziszerszám az oka.



- ▶ **Tartsa tisztán és élesen a vágószerszámokat.** Az éles vágóélekkel rendelkező és gondosan ápoltt vágószerszámok ritkábban ékelődnek be, és azokat könnyebben lehet vezetni és irányítani.
- ▶ **Az elektromos kéziszerszámokat, tartozékokat, betétszerszámokat stb. a jelen utasítások figyelembevételével használja. Vegye figyelembe a munkafeltételeket és a kivitelezendő munka sajátosságait.** Az elektromos kéziszerszám eredeti rendeltetésétől eltérő célokra való alkalmazása veszélyes helyzetekhez vezethet.

Szerviz

- ▶ **Az elektromos kéziszerszámot csak szakképzett szerelő javíthatja, kizárólag eredeti pótalkatrészek felhasználásával.** Ez biztosítja, hogy az elektromos kéziszerszám biztonságos maradjon.

2.2 Töltőkészülékek gondos kezelése és használata

- ▶ A töltőkészülékkel a sérülések elkerülése érdekében csak a megengedett **Hilti** Li-ion akkukat töltsse.
- ▶ A töltőkészülék felállítási helye legyen tiszta, hűvös, száraz és fagymentes.
- ▶ A töltési folyamat alatt a töltőkészüléknek képesnek kell lennie hő leadására, ezért a szellőzőnyílásoknak szabadnak kell lenniük. Ne töltsse az akkukat zárt tartályban.
- ▶ Gondosan ápolja a terméket. Győződjön meg arról, hogy nincsenek eltörve vagy megrongálódva olyan alkatrészek, amelyek meghibásodása akadályozná a termék működését. Ha valamelyik alkatrész megsérült vagy eltört, akkor a további használat előtt javíttassa meg a terméket.
- ▶ A töltőkészüléket és a hozzá tartozó akkukat csak ezen előírásoknak és az adott készüléktípusra vonatkozó kezelési utasításoknak megfelelően használja. A töltőkészülék eredeti rendeltetésétől eltérő célokra való alkalmazása veszélyes helyzetekhez vezethet.
- ▶ Az akkumulátort csak a gyártó által ajánlott töltőkészülékben töltsse fel. Ha egy bizonyos akkumulátortípus feltöltésére szolgáló töltőkészülékben egy másik akkumulátort próbál feltölteni, tűz keletkezhet.
- ▶ Tartsa távol a használaton kívüli akkut vagy a töltőkészüléket irodai kapcsoktól, pénzerméktől, kulcsoktól, szögektől, csavaroktól és más, kis méretű fémtárgyaktól, amelyek áthidalhatják az akku vagy a töltőkészülék érintkezőit. Az akkuk vagy a töltőkészülék érintkezői közötti rövidzárlat égési sérüléseket vagy tüzet okozhat.
- ▶ Ne tárolja az akkumulátort a töltőkészüléken. A töltési folyamatot követően az akkumulátort mindig vegye le a töltőkészülékről.

2.3 Akkumulátoros gépek gondos használata és kezelése

- ▶ Vegye figyelembe a Li-ion akkumulátorok szállítására, tárolására és üzemeltetésére vonatkozó különleges irányelveket.
- ▶ Tartsa távol az akkut a magas hőmérséklettől és a tüztől.



- ▶ Az akkut tilos szétszedni, összepréselni, 80 °C (176 °F) fölé hevíteni vagy elégetni.
- ▶ Ne használjon vagy töltsön olyan akkut, amelyet ütés ért, egy méternél magasabbról leeset, vagy más módon sérült. Ilyen esetben feltétlenül forduljon a **Hilti Szervizhez**.
- ▶ Ha érintésre túl forró az akku, akkor lehet, hogy meghibásodott. Állítsa az akkut egy látható, nem gyúlékony helyre, éghető anyagoktól elegendő távolságra. Hagyja lehűlni az akkut. Amennyiben egy óra elteltével még mindig túl forró az akku érintésre, akkor meghibásodott. Lépjen kapcsolatba a **Hilti Szervizzel**.

3 Leírás

3.1 Termékáttekintés 1

- | | |
|--|---|
| <ul style="list-style-type: none"> ① Kioldógomb a töltésállapot-kijelzőt aktiváló kiegészítő funkcióval ② Akku | <ul style="list-style-type: none"> ③ LED-es töltésállapot-kijelző ④ LED-kijelző ⑤ Akkumulátoros csatlakozó |
|--|---|

3.2 Rendeltetésszerű használat

A leírt termék 7,2 és 36 V közötti névleges feszültségű **Hilti** Li-ion akkumulátorok töltőkészüléke. Országspecifikus kivitelről függően 100 és 127 V vagy 220 és 240 V közötti váltóáramú villamos hálózati csatlakozóaljzatokba csatlakoztatható.

A C4-36-DC töltőkészülék 12 V, illetve 24 V egyenáramú szivargyújtó aljzathoz csatlakoztatható.

Az ehhez a termékhez engedélyezett akkuk listáját a dokumentáció végén találja.

Nem minden piacon áll rendelkezésre az összes akku.

3.3 Kijelzőelemek

3.3.1 Kijelzőelemek a töltőkészüléken és az akkun 2

Kijelző	Jelentés az akku esetén	Jelentés a töltőkészülék esetén
Folyamatos fény	Töltöttségi állapot kijelzője	A töltőkészülék csatlakoztatva van és üzemkész.
Villogó	A töltési folyamat aktív	Az akku túl forró vagy túl hideg.



Nem világít	A töltőkészülék zöld lámpája folyamatos fénnel világít, az akku egyik lámpája sem világít: Az akku meghibásodott.	A töltőkészülék meghibásodott.
-------------	---	--------------------------------

3.3.2 A Li-ion akku töltöttségének kijelzője

Állapot	Jelentés
4 LED világít.	Töltöttségi állapot: 100%
3 LED világít, 1 LED villog.	Töltöttségi állapot: 75% és 100% között
2 LED világít, 1 LED villog.	Töltöttségi állapot: 50% és 75% között
1 LED világít, 1 LED villog.	Töltöttségi állapot: 25% és 50% között
1 LED villog.	Töltöttségi állapot: < 25%

3.4 Szállítási terjedelem

Töltőkészülék, használati utasítás.

A termékéhez jóváhagyott további rendszertartozékokat a **Hilti Store** helyeken vagy a következő oldalon talál: **www.hilti.group** | USA: **www.hilti.com**

4 Műszaki adatok

		C 4/36-90	C 4/36-350	C 4/36-DC
Tömeg		0,6 kg	1,1 kg	0,6 kg
Kimeneti feszültség		7,2 V ... 36 V	7,2 V ... 36 V	7,2 V ... 36 V
Kimeneti teljesítmény	110 V	90 W	350 W	•/•
	230 V	90 W	365 W	•/•
	12 V	•/•	•/•	60 W
	24 V	•/•	•/•	60 W



5 Üzemeltetés

5.1 A C 4/36-90 és C 4/36-350 töltőkészülék bekapcsolása

C 4/36-90
C 4/36-350

- ▶ Dugja be a készülék csatlakozódugóját az aljzatba.
 - ▶ A töltőkészülék zöld lámpája világít.

5.2 A C 4/36-DC töltőkészülék bekapcsolása

C 4/36-DC

- i** Amikor C 4/36-DC töltőkészülékkel tölt **Hilti** akkukat, a jármű akkumulátora annyira lemerülhet, hogy működésképtelenné válik.
A jármű használatától függően a töltőkészülék vagy azonnal kap áramellátást, vagy csak a gyújtás bekapcsolása után.

- ▶ Dugja be a készülék csatlakozódugóját a szivargyújtó aljzatba.
 - ▶ Megfelelő bemeneti feszültség esetén a töltőkészülék zöld lámpája világít.

5.3 Akkumulátor behelyezése és töltése **3**

- i** Az akkumulátor nem károsodik akkor sem, ha hosszabb ideig a töltőkészülékben marad. Ebben az esetben a töltőkészüléknek üzemi állapotban kell maradnia (a töltő zöld LED lámpája világít). Noha az akkumulátor teljesen fel van töltve, egy idő után kialszik az akkumulátor töltésállapot-kijelzője, és nem is lehet újból bekapcsolni. Biztonsági okokból ajánlatos a töltési folyamat befejezését követően az akkut kivenni a töltőkészülékből.
A Li-ion akkumulátorok bármikor, akár részben feltöltött állapotban is használhatóak. A töltési folyamatot a LED-ek mutatják.

1. Az akkuk behelyezése előtt győződjön meg arról, hogy az érintkezők tiszták és zsírmentesek.
2. Tolja be az akkumulátort az erre a célra szolgáló csatlakozóba.
3. Ügyeljen arra, hogy az akkumulátor és csatlakozó geometriája/kódolása egyezzen.
 - ▶ Miután az akkumulátor bepattant a töltőkészülékbe, a töltési folyamat automatikusan elindul.

5.4 Az akku eltávolítása **4**

1. Működtesse az akku kireteszelő mechanizmusát.
2. Húzza ki az akkut a töltőkészülékből.



6 Segítség zavarok esetén

Üzemzavar	Lehetséges ok	Megoldás
Az akku lámpái nem világítanak, az akku a töltőkészülékben van.	Lehetséges, hogy az akku meghibásodott.	▶ Húzza ki az akkut a töltőkészülékből. Ha a töltésállapot-kijelző aktiválását követően az akku lámpái nem gyulladnak ki, akkor az akku meghibásodott. Ellenőriztesse az akkut a Hilti Szervizben.
A töltőkészülék lámpái villognak.	Az akku túl forró vagy túl hideg; nincs töltés.	▶ Amint az akkumulátor eléri a szükséges hőmérsékletet, a töltőkészülék automatikusan töltésre kapcsol át.
A töltőkészülék lámpái nem világítanak.	A töltőkészülék meghibásodott.	▶ Húzza ki, majd dugja be újra a készüléket. Ha a lámpa még mindig nem világít, a készüléket vigye el a Hilti Szervizbe.

7 Ápolás és karbantartás

⚠ FIGYELMEZTETÉS

Elektromos áramütés veszélye! A csatlakoztatott hálózati kábellel végzett ápolás és karbantartás súlyos sérüléseket és égési sérülést okozhat.

- ▶ Minden ápolási és karbantartási munka előtt húzza ki a hálózati csatlakozót!

Ápolás

- Óvatosan távolítsa el a szilárdan tapadó szennyeződést.
- Száraz kefével tisztítsa meg óvatosan a szellőzőnyílásokat.
- A házat csak enyhén nedves kendővel tisztítsa. Ne használjon szilikontartalmú ápolószert, mivel az károsíthatja a műanyag alkatrészeket.

Karbantartás

⚠ FIGYELMEZTETÉS

Áramütés veszélye! Az elektromos alkatrészek nem szakszerű javítása súlyos sérülésekhez és égési sérülésekhez vezethet.

- ▶ A gép elektromos részeit csak szakképzett villamossági szakember javíthatja.



- Rendszeresen ellenőrizze a látható részeket sérülés, illetve a kezelőelemeket kifogástalan működés szempontjából.
- Sérülések és/vagy funkciózavar esetén ne működtesse a terméket. Azonnal javíttassa meg a **Hilti** Szervizben.
- Az ápolási és karbantartási munkák után minden védőfelszerelést szeljen fel, és ellenőrizze a gép működését.



A biztonságos üzemelés érdekében csak eredeti pótalkatrészeket és fogyóanyagokat használjon. Az általunk engedélyezett pótalkatrészeket, fogyóanyagokat és tartozékokat termékéhez megtalálja a **Hilti Store** helyeken vagy az alábbi címen: **www.hilti.group**.

8 Ártalmatlanítás

FIGYELMEZTETÉS

Sérülésveszély a szakszerűtlen ártalmatlanítás miatt! Egészségkárosodás veszélye a kilépő gázok és folyadékok miatt.

- ▶ Sérült akkut ne küldjön csomagküldő szolgálattal!
- ▶ A csatlakozókat nem vezető anyaggal fedje le a rövidzárlat elkerülése érdekében.
- ▶ Az akkukat úgy ártalmatlanítsa, hogy azok ne kerülhessenek gyermekek kezébe.
- ▶ Az akkut **Hilti Store**-ban ártalmatlanítsa, vagy forduljon az illetékes hulladéklerakóhoz.

A **Hilti** készülékek nagyrészt újrahasznosítható anyagokból készülnek. Az újrahasznosítás előtt az anyagokat gondosan szét kell válogatni. A **Hilti** sok országban már visszaveszi használt készülékét újrahasznosítás céljára. Kérdezze meg a **Hilti** ügyfélszolgálatot vagy kereskedelmi tanácsadóját.

A használt elektromos és elektronikai készülékekről szóló európai uniós irányelv és annak a nemzeti jogba történt átültetése szerint az elhasznált elektromos és elektronikus készülékeket külön kell gyűjteni, és környezetbarát módon újra kell hasznosítani.



- ▶ Az elektromos és elektronikus készülékeket ne dobja a háztartási szemétkel!

9 RoHS (Veszélyes anyagok alkalmazásának korlátozásáról szóló irányelv)

A következő linkeken elérhető a veszélyes anyagok táblázata:

- C 4/36-90 esetén, 230 V, Kína:: qr.hilti.com/2034530
- C 4/36-90 esetén, 110 V, Tajvan: qr.hilti.com/2026281
- C 4/36-350 esetén, 230 V, Kína:: qr.hilti.com/2028875
- C 4/36-350 esetén, 110 V, Tajvan: qr.hilti.com/2028992



A dokumentáció végén található QR-kódon keresztül elérhető a RoHS táblázat.

10 Gyártói garancia

- ▶ A jótállás feltételeire vonatkozó kérdéseivel forduljon a helyi **Hilti** partneréhez.

Oryginalna instrukcja obsługi

1 Informacje na temat instrukcji obsługi

1.1 Do niniejszej instrukcji obsługi

- Przed uruchomieniem urządzenia należy przeczytać instrukcję obsługi. Jest to warunek konieczny bezpiecznej pracy i bezawaryjnej obsługi.
- Należy zawsze stosować się do zasad bezpieczeństwa i ostrzeżeń zawartych w tej instrukcji i podanych na produkcie.
- Instrukcję obsługi zawsze przechowywać zawsze z produktem; produkt przekazywać innym użytkownikom wyłącznie z instrukcją obsługi.

1.2 Objaśnienie symboli

1.2.1 Ostrzeżenia

Wskazówki ostrzegawcze ostrzegają przed niebezpieczeństwem w obchodzeniu się z produktem. Zastosowano następujące hasła ostrzegawcze:

ZAGROŻENIE **ZAGROŻENIE !**

- ▶ Wskazuje na bezpośrednie zagrożenie, które może prowadzić do ciężkich obrażeń ciała lub śmierci.

OSTRZEŻENIE **OSTRZEŻENIE !**

- ▶ Wskazuje na ewentualne zagrożenie, które może prowadzić do ciężkich obrażeń ciała lub śmierci.

OSTROŻNIE **OSTROŻNIE !**

- ▶ Wskazuje na potencjalnie niebezpieczną sytuację, która może prowadzić do obrażeń ciała lub szkód materialnych.

1.2.2 Symbole w dokumentacji

W niniejszej dokumentacji zastosowano następujące symbole:



Przed użyciem przeczytać instrukcję obsługi



	Wskazówki dotyczące użytkowania i inne przydatne informacje
	Obchodzenie się z surowcami wtórnymi
	Nie wyrzucać elektronarzędzi ani akumulatorów do odpadów komunalnych

1.2.3 Symbole na rysunkach

Na rysunkach zastosowano następujące symbole:

	Te liczby odnoszą się do rysunków zamieszczonych na początku niniejszej instrukcji
3	Liczby te oznaczają kolejność kroków roboczych na rysunku i mogą odbiegać od kroków roboczych opisanych w tekście
	Numery pozycji zastosowane na rysunku Budowa urządzenia odnoszą się do numerów legendy w rozdziale Ogólna budowa urządzenia
	Na ten znak użytkownik powinien zwrócić szczególną uwagę podczas obsługiwanania produktu.

1.3 Symbole zależne od produktu

1.3.1 Symbole na produkcie

Na produkcie zastosowano następujące symbole:

	Do użytku tylko w pomieszczeniach
	Podwójna izolacja

1.4 Informacje o produkcie

Produkty **Hilti** przeznaczone są do użytku profesjonalnego i mogą być eksploatowane, konserwowane i utrzymywane we właściwym stanie technicznym wyłącznie przez autoryzowany, przeszkolony personel. Personel ten musi być przede wszystkim poinformowany o możliwych zagrożeniach. Produkt i jego wyposażenie mogą stanowić zagrożenie w przypadku użycia przez niewykwalifikowany personel w sposób niewłaściwy lub niezgodny z przeznaczeniem.

Oznaczenie typu i numer seryjny umieszczone są na tabliczce znamionowej.



- ▶ Numer seryjny należy przepisać do poniższej tabeli. Dane o produkcie należy podawać w przypadku pytań do naszego przedstawicielstwa lub serwisu.

Dane dotyczące produktu

Prostownik	C4/36-90 C4/36-350 C4/36-DC
Generacja	01
Nr seryjny	

1.5 Deklaracja zgodności

Deklarujemy z pełną odpowiedzialnością, że opisany tutaj produkt jest zgodny z obowiązującymi wytycznymi i normami. Kopia deklaracji zgodności znajduje się na końcu niniejszej dokumentacji.

Techniczna dokumentacja zapisana jest tutaj:

Hilti Entwicklungsgesellschaft mbH | Zulassung Geräte | Hiltistraße 6 | 86916 Kaufering, DE

2 Bezpieczeństwo

2.1 Ogólne wskazówki dotyczące bezpiecznej eksploatacji elektronarzędzi

⚠ OSTRZEŻENIE Należy przeczytać wszystkie wskazówki dotyczące bezpieczeństwa i instrukcje. Nieprzestrzeganie wskazówek bezpieczeństwa oraz instrukcji może prowadzić do porażenia prądem, pożaru i/lub ciężkich obrażeń ciała.

Należy zachować do wglądu wszystkie wskazówki i zalecenia dotyczące bezpieczeństwa.

Bezpieczeństwo w miejscu pracy

- ▶ **Należy dbać o czystość i dobre oświetlenie stanowiska pracy.** Nieporządek lub brak oświetlenia w miejscu pracy mogą prowadzić do wypadków.
- ▶ **Przy użyciu tego elektronarzędzia nie pracować w otoczeniu zagrożonym wybuchem, w którym znajdują się np. łatwopalne ciecze, gazy lub pyły.** Elektronarzędzia wytwarzają iskry, które mogą prowadzić do zapłonu pyłów lub oparów.
- ▶ **Podczas pracy przy użyciu elektronarzędzia nie zezwalać na zbliżenie się dzieci i innych osób.** W wyniku odwrócenia uwagi można stracić kontrolę nad urządzeniem.

Bezpieczeństwo elektryczne

- ▶ **Wtyczka elektronarzędzia musi pasować do gniazda. W żaden sposób nie wolno modyfikować wtyczki. Nie należy używać rozgałęziaczy w połączeniu z uziemionymi elektronarzędziami.** Niemodyfi-



kowe wtyczki oraz odpowiednie gniazda wtykowe zmniejszają ryzyko porażenia prądem.

- ▶ **Należy unikać kontaktu z uziemionymi powierzchniami, jak rury, grzejniki, piece i lodówki.** W przypadku kontaktu z uziemieniem istnieje zwiększone ryzyko porażenia prądem.
- ▶ **Elektronarzędzie chronić przed deszczem i wilgocią.** Wniknięcie wody do elektronarzędzia powoduje zwiększenie ryzyka porażenia prądem.
- ▶ **Nigdy nie używać przewodu niezgodnie z jego przeznaczeniem, np. do przenoszenia lub zawieszania elektronarzędzia, ani do wyciągania wtyczki z gniazda. Przewód chronić przed działaniem wysokich temperatur, oleju, ostrych krawędzi lub ruchomych części urządzenia.** Uszkodzone lub skręcone przewody zwiększają ryzyko porażenia prądem.
- ▶ **W przypadku wykonywania elektronarzędziem prac na świeżym powietrzu należy zastosować przedłużacz przystosowany do używania na zewnątrz.** Użycie przedłużacza przystosowanego do eksploatacji w warunkach zewnętrznych zmniejsza ryzyko porażenia prądem.
- ▶ **Jeśli użycie elektronarzędzia w wilgotnym środowisku jest nieuniknione, należy stosować wyłącznik różnicowo-prądowy.** Stosowanie wyłącznika różnicowo-prądowego zmniejsza ryzyko porażenia prądem.

Bezpieczeństwo osób

- ▶ **Należy być czujnym, uważać na to, co się robi i do pracy przy użyciu elektronarzędzi przystępować z rozwagą. Nie używać elektronarzędzia będąc zmęczonym lub znajdując się pod wpływem narkotyków, alkoholu lub lekarstw.** Chwila nieuwagi podczas eksploatacji elektronarzędzia może prowadzić do poważnych obrażeń ciała.
- ▶ **Zawsze nosić osobiste wyposażenie ochronne i zakładać okulary ochronne.** Noszenie osobistego wyposażenia ochronnego, takiego jak maska przeciwpyłowa, antypoślizgowe obuwie robocze, kask ochronny lub ochraniacze słuchu, w zależności od rodzaju i użytkowania elektronarzędzia, zmniejsza ryzyko obrażeń ciała.
- ▶ **Unikać niezamierzonego uruchomienia narzędzia. Przed podłączeniem elektronarzędzia do sieci elektrycznej oraz wzięciem urządzenia do ręki lub przenoszeniem go, należy upewnić się, że jest wyłączone.** Jeśli podczas przenoszenia elektronarzędzia naciskany jest przełącznik lub podczas podłączania do sieci przełącznik jest wciśnięty, można spowodować wypadek.
- ▶ **Przed włączeniem elektronarzędzia usunąć narzędzia nastawcze oraz klucze.** Narzędzia lub klucz, które znajdują się w ruchomych częściach urządzenia, mogą prowadzić do obrażeń ciała.
- ▶ **Unikać niewygodnej pozycji ciała. Należy przyjąć bezpieczną pozycję i zawsze utrzymywać równowagę.** Dzięki temu możliwa jest lepsza kontrola elektronarzędzia w nieprzewidzianych sytuacjach.



- ▶ **Należy nosić odpowiednią odzież. Nie nosić obszernej odzieży ani biżuterii. Nie zbliżać włosów, odzieży ani rękawic do ruchomych części urządzenia.** Obszerna odzież, biżuteria lub długie włosy mogą zostać wciągnięte przez ruchome części urządzenia.
- ▶ **Jeśli możliwe jest zamontowanie urządzeń odsysających lub wyłapujących, upewnić się, czy są one właściwie podłączone i prawidłowo użytkowane.** Stosowanie urządzeń odsysających zmniejsza zagrożenie spowodowane rozprzestrzenianiem się pyłów.

Zastosowanie i obchodzenie się z elektronarzędziem

- ▶ **Nie przeciążać urządzenia. Elektronarzędzia należy używać do prac, do których jest przeznaczone.** Odpowiednim elektronarzędziem pracuje się lepiej i bezpieczniej w podanym zakresie mocy.
- ▶ **Nie używać elektronarzędzia, którego przełącznik jest uszkodzony.** Elektronarzędzie, którego nie można włączyć lub wyłączyć, stanowi zagrożenie i należy je naprawić.
- ▶ **Przed rozpoczęciem nastawy urządzenia, wymiany osprzętu lub odłożeniem narzędzia wyciągnąć wtyczkę z gniazda.** Ten środek ostrożności zapobiega niezamierzonemu włączeniu elektronarzędzia.
- ▶ **Nie używane elektronarzędzia należy przechowywać w miejscu niedostępnym dla dzieci. Nie należy pozwalać na użytkowanie urządzenia osobom, które nie zapoznały się z jego obsługą i działaniem lub nie przeczytały tych wskazówek.** Elektronarzędzia stanowią zagrożenie, jeśli używane są przez osoby niedoświadczone.
- ▶ **Należy starannie konserwować elektronarzędzia. Kontrolować, czy ruchome części funkcjonują bez zarzutu i nie są zablokowane, czy części nie są popękane ani uszkodzone w takim stopniu, że mogłyby to mieć wpływ na prawidłowe funkcjonowanie elektronarzędzia. Przed przystąpieniem do eksploatacji urządzenia należy zlecić naprawę uszkodzonych części.** Przyczyną wielu wypadków jest niewłaściwa konserwacja elektronarzędzi.
- ▶ **Należy zadbać o to, aby narzędzia tnące były ostre i czyste.** Utrzymywane w dobrym stanie narzędzia tnące z ostrymi krawędziami tnącymi rzadziej zakleszczają się i łatwiej się je prowadzi.
- ▶ **Elektonarzędzia, osprzętu, narzędzi roboczych itp. należy używać zgodnie z niniejszymi wskazówkami. Przy tym należy uwzględnić warunki pracy i rodzaj wykonywanych czynności.** Używanie elektronarzędzi do prac niezgodnych z przeznaczeniem, może prowadzić do niebezpiecznych sytuacji.

Serwis

- ▶ **Naprawę urządzenia zlecać wyłącznie wykwalifikowanemu personelowi, stosującemu tylko oryginalne części zamienne.** Gwarantuje to zachowanie bezpieczeństwa elektronarzędzia.



2.2 Prawidłowe obchodzenie się z prostownikami

- ▶ Aby uniknąć obrażeń ciała, należy za pomocą prostownika ładować wyłącznie dopuszczone akumulatory **Hilti**.
- ▶ Miejsce ustawienia prostownika powinno być czyste, chłodne, suche i wolne od mrozu.
- ▶ Podczas procesu ładowania prostownik musi swobodnie odprowadzać ciepło, dlatego szczeliny wentylacyjne nie mogą być zatkane. Nie ładować akumulatora w zamkniętym pojemniku.
- ▶ Urządzenie należy starannie konserwować. Upewnić się, czy części nie są popękane lub uszkodzone w stopniu powodującym nieprawidłowe działanie produktu. Jeśli części są popękane lub uszkodzone, produkt należy oddać do naprawy przed dalszym użytkowaniem.
- ▶ Prostowników z odpowiednimi akumulatorami należy używać zgodnie z tymi wskazówkami oraz w sposób przewidziany dla danego typu urządzenia. Używanie prostowników do innych prac, niż przewidziane, może prowadzić do niebezpiecznych sytuacji.
- ▶ Akumulatory należy ładować tylko za pomocą prostowników zalecanych przez producenta. Jeśli prostownik, przeznaczony do ładowania określonego typu akumulatorów, zostanie zastosowany do ładowania innych akumulatorów, może dojść do pożaru.
- ▶ Nieużywany akumulator lub prostownik należy przechowywać z daleka od spinaczy, monet, kluczy, gwoździ, śrub oraz innych drobnych przedmiotów metalowych, które mogłyby spowodować zmostkowanie styków akumulatora lub prostownika. Zwarcie pomiędzy stykami akumulatora lub prostownika może prowadzić do poparzeń oraz pożaru.
- ▶ Nie przechowywać akumulatora na prostowniku. Po zakończeniu procesu ładowania zawsze wyjmować akumulator z prostownika.

2.3 Prawidłowe obchodzenie się z akumulatorami

- ▶ Przestrzegać szczególnych wytycznych dotyczących transportu, przechowywania i eksploatacji akumulatorów Li-Ion.
- ▶ Akumulatory należy przechowywać z dala od źródeł wysokiej temperatury i ognia oraz unikać bezpośredniego nasłonecznienia.
- ▶ Akumulatorów nie wolno rozkładać na pojedyncze elementy, zginać, podgrzewać do temperatury powyżej 80°C (176°F) oraz palić.
- ▶ Nie używać ani nie ładować akumulatorów, które zostały uderzone, spadły z wysokości jednego metra lub zostały uszkodzone mechanicznie w inny sposób. W takim przypadku należy zawsze kontaktować się z działem **Hilti Serwis**.
- ▶ Jeżeli wysoka temperatura akumulatora uniemożliwia jego dotknięcie, akumulator może być uszkodzony. Umieścić akumulator w widocznym, niepalnym miejscu w odpowiedniej odległości od łatwopalnych materiałów. Pozostawić akumulator do ostygnięcia. Jeśli akumulator po jednej



godzinie nadal jest zbyt gorący, aby dało się go dotknąć, oznacza to, że jest uszkodzony. Skontaktować się z **serwisem Hilti**.

3 Opis

3.1 Ogólna budowa urządzenia 1

- | | |
|--|--------------------------------------|
| ① Przycisk odblokowujący z dodatkową funkcją aktywacji | ③ Diodowy wskaźnik stanu naładowania |
| ② Akumulator | ④ Lampka sygnalizacyjna |
| | ⑤ Złącze akumulatora |

3.2 Użytkowanie zgodne z przeznaczeniem

Opisywany produkt to prostownik do akumulatorów litowo-jonowych **Hilti** o napięciu znamionowym od 7,2 do 36 Volt. W zależności od wersji dla danego kraju, można podłączać go do gniazd wtykowych prądu przemiennego o napięciu od 100 V do 127 V lub od 220 V do 240.

Prostownik C4-36-DC można podłączyć do wtykowego gniazda samochodowego prądu stałego o napięciu 12 V lub 24 V.

Akumulatory przeznaczone do tego prostownika znajdują się na końcu niniejszej dokumentacji.

Nie wszystkie akumulatory są dostępne na wszystkich rynkach.

3.3 Wskaźniki

3.3.1 Wskaźniki w ładowarce i w akumulatorze 2

Wyświetlacz	Dla akumulatora oznacza to	Dla prostownika oznacza to
Światło ciągle	Wskaźnik poziomu naładowania	Prostownik podłączony i gotowy do eksploatacji.
Miga	Proces ładowania aktywny	Akumulator przegrzany lub zbyt zimny.
Światelko wyłączone	Zielona lampka na prostowniku świeci się stale, wszystkie lampki na akumulatorze są wyłączone: Zakłócenia w działaniu akumulatora.	Zakłócenia w działaniu prostownika.

3.3.2 Wskaźnik stanu naładowania akumulatora Li-Ion 2

Stan	Znaczenie
Świecą się 4 LED.	Stan naładowania: 100%



Stan	Znaczenie
3 diody LED świecą się, 1 dioda LED błyska.	Stan naładowania: 75% do 100%
2 diody LED świecą się, 1 dioda LED błyska.	Stan naładowania: 50% do 75%
1 dioda LED świeci się, 1 dioda LED błyska.	Stan naładowania: 25% do 50%
Miga 1 LED.	Stan naładowania: < 25%

3.4 Zakres dostawy

Ładowarka, instrukcja obsługi.

Więcej dopuszczonych dla urządzenia produktów systemowych znajduje się w centrum **Hilti Store** lub pod adresem: **www.hilti.group** | USA: **www.hilti.com**

4 Dane techniczne

	C 4/36-90	C 4/36-350	C 4/36-DC
Ciężar	0,6 kg	1,1 kg	0,6 kg
Napięcie wyjściowe	7,2 V ... 36 V	7,2 V ... 36 V	7,2 V ... 36 V
Moc wyjściowa	110 V 90 W	350 W	•/•
	230 V 90 W	365 W	•/•
	12 V •/•	•/•	60 W
	24 V •/•	•/•	60 W

5 Obsługa

5.1 Włączanie prostownika C 4/36-90 i C 4/36-350

C 4/36-90
C 4/36-350

- ▶ Włóż wtyczkę sieciową do gniazda.
 - ▶ Świeci się zielona kontrolka przy prostowniku

5.2 Włączanie ładowarki C 4/36-DC

C 4/36-DC

Podczas ładowania akumulatorów **Hilti** prostownikiem C 4/36-DC akumulator rozruchowy pojazdu może rozładować się do tego stopnia, że przestanie działać.

W zależności od pracy pojazdu, prostownik jest zasilany natychmiast lub po włączeniu zapłonu.



- ▶ Włożyć wtyczkę sieciową do gniazda zapalniczki samochodowej.
 - ▶ W przypadku prawidłowego napięcia wejściowego świeci się stale zielona lampka na prostowniku.

5.3 Wkładanie i ładowanie akumulatora 3

i Pozostawienie akumulatora przez dłuższy czas w prostowniku nie powoduje uszkodzenia akumulatora. W takim przypadku konieczne jest, aby prostownik był w stanie gotowości eksploatacyjnej (zielona dioda LED prostownika świeci się). Po pewnym czasie gaśnie wskaźnik stanu naładowania akumulatora, mimo że akumulator jest w pełni naładowany i nie można ponownie aktywować wskaźnika. Ze względów bezpieczeństwa zaleca się, aby po zakończeniu procesu ładowania wyjąć akumulator z prostownika.

Akumulatory Li-Ion są zawsze gotowe do eksploatacji, nawet przy częściowym naładowaniu. Diody LED sygnalizują postęp ładowania.

1. Przed włożeniem akumulatora upewnić się, że styki są czyste i odtłuszczone.
2. Wsunąć akumulator w przewidziane do tego celu złącze.
3. Upewnić się, czy geometria/kodowanie akumulatora i złącza są ze sobą zgodne.
 - ▶ Proces ładowania rozpoczyna się automatycznie po prawidłowym włożeniu akumulatora do prostownika.

5.4 Wyjmowanie akumulatora 4

1. Nacisnąć mechanizm zwolnienia blokady akumulatora.
2. Wyjąć akumulator z ładowarki.

6 Pomoc w przypadku awarii

Awaria	Możliwa przyczyna	Rozwiązanie
Światelko na akumulatorze wyłączone, akumulator znajduje się w prostowniku.	Akumulator może być uszkodzony.	▶ Wyjąć akumulator z ładowarki. Jeśli po aktywacji wskaźnika stanu naładowania, lampki na akumulatorze pozostaną wyłączone, oznacza to, że akumulator jest uszkodzony. Zlecić sprawdzenie akumulatora w serwisie Hilti .



Awaria	Możliwa przyczyna	Rozwiązanie
Kontrolki na prostowniku pulsują.	Akumulator przegrzany lub zbyt zimny; ładowanie nie odbywa się.	▶ Gdy tylko akumulator osiągnie odpowiednią temperaturę, ładowarka automatycznie rozpocznie ładowanie.
Światelko na prostowniku wyłączone.	Zakłócenia w działaniu prostownika.	▶ Odłączyć i ponownie podłączyć urządzenie. Jeśli światelko w dalszym ciągu nie świeci się, urządzenie należy przekazać do serwisu Hilti .

7 Konserwacja i utrzymanie urządzenia we właściwym stanie technicznym

OSTRZEŻENIE

Zagrożenie porażeniem elektrycznym! Przeprowadzanie konserwacji i prac związanych z utrzymaniem urządzenia z włożoną do gniazda wtyczką mogą prowadzić do ciężkich obrażeń i poparzenia.

- ▶ Przed przystąpieniem do wszelkich czynności konserwacyjnych urządzenia należy zawsze wyciągnąć wtyczkę z gniazda!

Konserwacja

- Ostrożnie usunąć przywierające zanieczyszczenia.
- Ostrożnie czyścić szczeliny wentylacyjne suchą szczotką.
- Obudowę czyścić wyłącznie lekko zwilżoną ściereczką. Nie stosować środków pielęgnacyjnych zawierających silikon, ponieważ mogą one uszkodzić elementy z tworzywa sztucznego.

Utrzymanie urządzenia we właściwym stanie technicznym

OSTRZEŻENIE

Niebezpieczeństwo porażenia prądem! Niefachowe wykonywanie napraw podzespołów elektrycznych może prowadzić do ciężkich obrażeń ciała i oparzeń.

- ▶ Naprawy elementów elektrycznych mogą być wykonywane wyłącznie przez wykwalifikowanych elektryków.
- Regularnie kontrolować wszystkie widoczne elementy pod względem uszkodzeń a elementy obsługi pod względem prawidłowego działania.
- W razie uszkodzeń i / lub zakłóceń w funkcjonowaniu, nie używać produktu. Natychmiast zlecić naprawę serwisowi **Hilti**.
- Po zakończeniu prac konserwacyjnych założyć wszystkie mechanizmy zabezpieczające i skontrolować ich działanie.



i W celu bezpiecznej pracy stosować wyłącznie oryginalne części zamienne i materiały eksploatacyjne. Dopuszczone przez Hilti części zamienne, materiały eksploatacyjne i wyposażenie produktu są dostępne w lokalnym centrum **Hilti Store** oraz na: www.hilti.group.

8 Utylizacja

OSTRZEŻENIE

Niebezpieczeństwo obrażeń ciała w wyniku nieprawidłowej utylizacji!

Wydobywające się gazy lub płyny mogą stwarzać zagrożenie dla zdrowia.

- ▶ Nie wysyłać uszkodzonych akumulatorów!
- ▶ Zakryć złącza za pomocą materiału nieprzewodzącego prądu, aby uniknąć zwarcia.
- ▶ Akumulatory należy utylizować tak, by nie trafiły w ręce dzieci.
- ▶ Zutyliżować akumulator w swoim **Hilti Store** lub zwrócić się do odpowiedniego zakładu utylizacji odpadów.

 Urządzenia **Hilti** wykonane zostały w znacznej mierze z materiałów nadających się do powtórnego wykorzystania. Warunkiem recyklingu jest prawidłowa segregacja materiałów. W wielu krajach firma **Hilti** przyjmuje zużyte urządzenia w celu ponownego wykorzystania. Pytać należy w punkcie serwisowym **Hilti** lub doradcy handlowego.

Zgodnie z Europejską Dyrektywą w sprawie zużytego sprzętu elektrycznego i elektronicznego oraz dostosowaniem jej do prawa krajowego, zużyte urządzenia elektryczne i elektroniczne należy posegregować i zutyliżować w sposób przyjazny dla środowiska.



- ▶ Nie wyrzucać sprzętu elektrycznego i elektronicznego z odpadami komunalnymi!

9 Dyrektywa RoHS (dyrektywa w sprawie ograniczenia stosowania substancji niebezpiecznych)

Pod poniższymi linkami znajduje się tabela substancji niebezpiecznych:

- Dla C 4/36-90, 230 V, Chiny: qr.hilti.com/2034530
- Dla C 4/36-90, 110 V, Tajwan: qr.hilti.com/2026281
- Dla C 4/36-350, 230 V, Chiny: qr.hilti.com/2028875
- Dla C 4/36-350, 110 V, Tajwan: qr.hilti.com/2028992

Link do tabeli RoHS znajduje się na końcu niniejszej dokumentacji w formie kodu QR.

10 Gwarancja producenta na urządzenia

- ▶ W razie pytań dotyczących warunków gwarancji należy skontaktować się z lokalnym przedstawicielem **Hilti**.



Перевод оригинального руководства по эксплуатации

1 Данные руководства по эксплуатации

1.1 Об этом документе



Импортер и уполномоченная изготовителем организация

- (RU) Российская Федерация
АО "Хилти Дистрибьюшн ЛТД", 141402, Московская область, г. Химки, ул. Ленинградская, стр. 25
- (BY) Республика Беларусь
222750, Минская область, Дзержинский район, Р-1, 18-й км, 2 (около д. Слободка), помещение 1-34
- (KZ) Республика Казахстан
Республика Казахстан, индекс 050057, г. Алматы, ул. Тимирязева 42, павильон 15-9
Қазақстан Республикасы, 050057, Алматы қ., Тимирязев көшесі, 15-9 павильоны
- (AM) Республика Армения
ООО Эйч-Кон, Республика Армения, г. Ереван, ул. Бабабяна 10/1

Страна производства: см. маркировочную табличку на оборудовании.

Дата производства: см. маркировочную табличку на оборудовании.

Соответствующий сертификат можно найти по адресу: www.hilti.ru

Специальных требований к условиям хранения, транспортировки и использования, кроме указанных в руководстве по эксплуатации, нет.

Срок службы изделия составляет 5 лет.

- Перед началом работы изучите это руководство по эксплуатации. Это является залогом безопасной и бесперебойной работы.
- Соблюдайте указания по технике безопасности и предупреждающие указания, приведенные в этом руководстве по эксплуатации и на устройстве.
- Всегда храните руководство по эксплуатации рядом с устройством и передавайте устройство другим людям только вместе с этим руководством по эксплуатации.

1.2 Пояснение к знакам (условным обозначениям)

1.2.1 Предупреждающие указания

Предупреждающие указания служат для предупреждения об опасностях при обращении с машиной. Используются следующие сигнальные слова:



⚠ ОПАСНО**ОПАСНО !**

- ▶ Общее обозначение непосредственной опасной ситуации, которая влечет за собой тяжелые травмы или смертельный исход.

⚠ ПРЕДУПРЕЖДЕНИЕ**ПРЕДУПРЕЖДЕНИЕ !**





- ▶ Общее обозначение потенциально опасной ситуации, которая может повлечь за собой тяжелые травмы или смертельный исход.

⚠ ОСТОРОЖНО**ОСТОРОЖНО !**

- ▶ Общее обозначение потенциально опасной ситуации, которая может повлечь за собой травмы или повреждение оборудования (материальный ущерб).



1.2.2 Символы, используемые в руководстве

В этом руководстве используются следующие символы:

	Перед использованием прочтите руководство по эксплуатации.
	Указания по эксплуатации и другая полезная информация
	Обращение с материалами, пригодными для вторичной переработки
	Не выбрасывайте электроустройства и аккумуляторы вместе с обычным мусором!

1.2.3 Символы на изображениях

На изображениях используются следующие символы:

	Эти цифры указывают на соответствующее изображение в начале данного руководства.
3	Нумерация на изображениях отображает порядок выполнения рабочих операций и может отличаться от нумерации, используемой в тексте.
	Номера позиций используются в обзорном изображении. В обзоре изделия они указывают на номера в экспликации.
	Этот знак должен привлечь особое внимание пользователя при обращении с изделием.

1.3 Символы в зависимости от изделия**1.3.1 Символы на изделии**

На изделии используются следующие символы:

	Для использования только внутри помещений
---	---



1.4 Информация об изделии

Изделия **Hilti** предназначены для профессионального использования, поэтому они должны обслуживаться и ремонтироваться только уполномоченным и обученным персоналом. Этот персонал должен пройти специальный инструктаж по технике безопасности. Использование изделия и его оснастки не по назначению или его эксплуатация необученным персоналом могут представлять опасность.

Типовое обозначение и серийный номер указаны на заводской табличке.

- ▶ Перепишите серийный номер в нижеприведенную табличную форму. Данные изделия необходимы при обращении в наше представительство или сервисный центр.

Указания к изделию

Зарядное устройство	C4/36-90 C4/36-350 C4/36-DC
Поколение	01
Серийный номер	

1.5 Декларация соответствия нормам

Настоящим мы с полной ответственностью заявляем, что данное изделие соответствует действующим директивам и нормам. Копию декларации соответствия нормам см. в конце этого документа.

Техническая документация (оригиналы) хранится здесь:

Hilti Entwicklungsgesellschaft mbH | Zulassung Geräte | Hiltistraße 6 | 86916 Kaufering, Германия

2 Безопасность

2.1 Общие указания по технике безопасности для электроинструментов

⚠ ПРЕДУПРЕЖДЕНИЕ Прочтите все указания по мерам безопасности и инструкции. Невыполнение приведенных ниже указаний может привести к поражению электрическим током, пожару и/или вызвать тяжелые травмы.

Сохраните все указания по технике безопасности и инструкции для следующего пользователя.

Безопасность рабочего места

- ▶ Следите за чистотой и хорошей освещенностью на рабочем месте. Беспорядок на рабочем месте или плохое освещение могут привести к несчастным случаям.



- ▶ **Не используйте электроинструмент во взрывоопасной зоне, где имеются горючие жидкости, газы или пыль.** При работе электроинструмент искрит, и искры могут воспламенить пыль или пары.
- ▶ **Не разрешайте детям и посторонним приближаться к работающему электроинструменту.** Отвлекаясь от работы, можно потерять контроль над электроинструментом.

Электрическая безопасность

- ▶ **Соединительная вилка электроинструмента должна соответствовать розетке электросети. Не изменяйте конструкцию вилки! Не используйте переходные вилки с электроинструментами с защитным заземлением.** Оригинальные вилки и соответствующие им розетки снижают риск поражения электрическим током.
- ▶ **Избегайте непосредственного контакта с заземленными поверхностями, например, с трубами, отопительными приборами, газовыми/электрическими плитами и холодильниками.** При соприкосновении с заземленными предметами возникает повышенный риск поражения электрическим током.
- ▶ **Предохраняйте электроинструменты от дождя или воздействия влаги.** В результате попадания воды в электроинструмент возрастает риск поражения электрическим током.
- ▶ **Не используйте кабель не по назначению, например, для переноски электроинструмента, его подвешивания или для выдергивания вилки из розетки электросети. Защищайте кабель от воздействий высоких температур, масла, острых кромок или вращающихся узлов электроинструмента.** В результате повреждения или сжестывания кабеля повышается риск поражения электрическим током.
- ▶ **Если работы выполняются на открытом воздухе, применяйте только удлинительные кабели, которые разрешено использовать вне помещений.** Применение удлинительного кабеля, пригодного для использования вне помещений, снижает риск поражения электрическим током.
- ▶ **Если нельзя избежать работы с электроинструментом в условиях влажности, используйте автомат защиты от тока утечки.** Использование автомата защиты от тока утечки снижает риск поражения электрическим током.

Безопасность персонала

- ▶ **Будьте внимательны, следите за своими действиями и серьезно относитесь к работе с электроинструментом. Не пользуйтесь электроинструментом, если вы устали или находитесь под действием наркотиков, алкоголя или медикаментов.** Незначительная ошибка при невнимательной работе с электроинструментом может стать причиной серьезного травмирования.



- ▶ **Применяйте средства индивидуальной защиты и всегда обязательно надевайте защитные очки.** Использование средств индивидуальной защиты, например, респиратора, защитной обуви на нескользящей подошве, защитной каски или защитных наушников, в зависимости от вида и условий эксплуатации электроинструмента, снижает риск травмирования.
- ▶ **Избегайте непреднамеренного включения электроинструмента. Убедитесь в том, что электроинструмент выключен, прежде чем подключать его к электросети, поднимать или переносить электроинструмент.** Если при перемещении электроинструмента ваш палец окажется на выключателе или произойдет подача питания на включенный электроинструмент, это может привести к несчастному случаю.
- ▶ **Перед включением электроинструмента удалите регулировочные приспособления и гаечный ключ.** Инструмент или гаечный ключ, находящийся во вращающейся части электроинструмента, может привести к травмам.
- ▶ **Старайтесь избегать неестественных поз при работе. Постоянно сохраняйте устойчивое положение и равновесие.** Это позволит лучше контролировать электроинструмент в непредвиденных ситуациях.
- ▶ **Носите спецодежду. Не надевайте очень свободной одежды или украшений. Оберегайте волосы, одежду и перчатки от вращающихся узлов/деталей электроинструмента.** Свободная одежда, украшения или длинные волосы могут быть захвачены ими.
- ▶ **Если предусмотрено подсоединение устройств для удаления и сбора пыли, убедитесь в том, что они подсоединены и используются по назначению.** Использование пылеудаляющего модуля снижает вредное воздействие пыли.

Использование и обслуживание электроинструмента

- ▶ **Не допускайте перегрузки электроинструмента. Используйте электроинструмент, предназначенный именно для данной работы.** Соблюдение этого правила обеспечит более высокое качество и безопасность работы в указанном диапазоне мощности.
- ▶ **Не используйте электроинструмент с неисправным выключателем.** Электроинструмент, включение или выключение которого затруднено, представляет опасность и должен быть отремонтирован.
- ▶ **Прежде чем настраивать электроинструмент, заменять принадлежности или делать перерыв в работе, вынимайте вилку из розетки электросети.** Данная мера предосторожности позволит предотвратить непреднамеренное включение электроинструмента.
- ▶ **Храните неиспользуемые электроинструменты в местах, недоступных для детей. Не позволяйте использовать электроинстру-**



мент лицам, которые не ознакомлены с ним или не читали данных инструкций. Электроинструменты представляют собой опасность в руках неопытных пользователей.

- ▶ **Бережно обращайтесь с электроинструментами.** Проверяйте безупречное функционирование подвижных частей, легкость их хода, целостность или отсутствие повреждений, которые могли бы отрицательно повлиять на работу электроинструмента. Сдавайте поврежденные части электроинструмента в ремонт до его использования. Причиной многих несчастных случаев является несоблюдение правил технического обслуживания электроинструментов.
- ▶ **Необходимо следить за тем, чтобы режущие инструменты были острыми и чистыми.** Заклинивание содержащихся в рабочем состоянии режущих инструментов происходит реже, ими легче управлять.
- ▶ **Применяйте электроинструмент, принадлежности, рабочие инструменты и т. д. согласно данным указаниям.** Учитывайте при этом рабочие условия и характер выполняемой работы. Использование электроинструментов не по назначению может привести к опасным ситуациям.

Сервис

- ▶ **Доверяйте ремонт своего электроинструмента только квалифицированному персоналу, использующему только оригинальные запчасти.** Этим обеспечивается поддержание электроинструмента в безопасном и исправном состоянии.

2.2 Бережное обращение с зарядными устройствами и их правильное использование

- ▶ Во избежание травмирования заряжайте с помощью этого зарядного устройства только допущенные литий-ионные аккумуляторы **Hilti**.
- ▶ Место размещения зарядного устройства должно быть чистым, сухим и прохладным, но не промерзающим.
- ▶ Во время зарядки для отвода тепла из зарядного устройства вентиляционные прорези должны быть свободны. Не эксплуатируйте зарядное устройство там, где отсутствует приток свежего воздуха.
- ▶ Бережно обращайтесь с машиной. Убедитесь, что никакие детали не сломаны или не повреждены таким образом, что устройство больше не сможет работать должным образом. Если детали повреждены или сломаны, отремонтируйте устройство, прежде чем продолжать его использование.
- ▶ Применяйте зарядные устройства и соответствующие ему аккумуляторы согласно приведенным инструкциям по использованию устройств именно этого типа. Использование зарядных устройств не по назначению может привести к опасным ситуациям.



- ▶ Заряжайте аккумуляторы только с помощью зарядных устройств, рекомендованных изготовителем. При использовании зарядного устройства для зарядки несоответствующих ему типов аккумуляторов существует опасность возгорания.
- ▶ Храните неиспользуемый аккумулятор или зарядное устройство вдали от скрепок, монет, ключей, гвоздей, шурупов и других мелких металлических предметов, которые могут стать причиной замыкания контактов. Замыкание контактов аккумулятора или зарядного устройства может привести к ожогам или возгоранию.
- ▶ Не храните аккумулятор на зарядном устройстве. После зарядки всегда извлекайте аккумулятор из зарядного устройства.

2.3 Аккуратное обращение с аккумуляторами и их правильное использование

- ▶ Соблюдайте специальные предписания по транспортировке, хранению и эксплуатации литий-ионных аккумуляторов.
- ▶ Храните аккумуляторы на безопасном расстоянии от источников высокой температуры/огня и не подвергайте их прямому воздействию солнечного излучения.
- ▶ Запрещается разбирать, сдавливать, нагревать до температуры выше 80 °С или сжигать аккумуляторы.
- ▶ Не используйте или не заряжайте аккумуляторы, которые подвергались ударам, падали с высоты более одного метра или получали какие-либо иные повреждения. При возникновении такой ситуации всегда обращайтесь в ближайший **сервисный центр Hilti**.
- ▶ Слишком сильный нагрев аккумулятора (такой, что до него невозможно дотронуться) указывает на его возможный дефект. Разместите аккумулятор на безопасном расстоянии от воспламеняющихся материалов в хорошо просматриваемом и пожаробезопасном месте. Дайте остыть аккумулятору. Если по истечении одного часа аккумулятор все еще остается таким горячим, что его нельзя взять в руки, это означает, что он неисправен. Свяжитесь с сервисной службой **Hilti**.

3 Описание

3.1 Обзор изделия 1

- | | |
|---|---------------------------|
| ① Кнопка (де)блокировки с дополнительной функцией активации индикатора уровня заряда аккумулятора | ② Аккумулятор |
| | ③ Индикатор уровня заряда |
| | ④ Контрольная лампа |
| | ⑤ Гнездо для аккумулятора |



3.2 Использование по назначению

Данное изделие представляет собой зарядное устройство для литий-ионных аккумуляторов **Hilti** с номинальным напряжением 7,2–36 В. Оно предназначено для подключения к розеткам переменного тока напряжением 100–127 В или 220–240 В (в зависимости от экспортного исполнения).

Зарядное устройство C4-36-DC можно подключать к гнезду прикуривателя автомобиля напряжением 12 В или 24 В постоянного тока.

Допущенные к использованию с этим устройством аккумуляторы указаны в конце этого документа.

Не все указанные аккумуляторы доступны во всех странах/регионах.

3.3 Элементы индикации

3.3.1 Элементы индикации на зарядном устройстве и аккумуляторе

Дисплей	Значение для аккумулятора	Значение для зарядного устройства
Горит непрерывно	Индикация уровня заряда	Зарядное устройство подключено и готово к работе.
Мигает	Идет зарядка	Аккумулятор слишком холодный/слишком горячий
Световая индикация отсутствует	Зеленая лампа на зарядном устройстве горит непрерывно, все лампы на аккумуляторе выключены: Неисправность на аккумуляторе.	Неисправность зарядного устройства

3.3.2 Индикация уровня заряда литий-ионного аккумулятора

Состояние	Значение
Горят четыре светодиода.	Уровень заряда: 100 %
3 светодиода горят, 1 светодиод мигает.	Уровень заряда: от 75 % до 100 %
2 светодиода горят, 1 светодиод мигает.	Уровень заряда: от 50 % до 75 %
1 светодиод горит, 1 светодиод мигает.	Уровень заряда: от 25 % до 50 %
Мигает 1 светодиод.	Уровень заряда: < 25 %



3.4 Комплект поставки

Зарядное устройство, руководство по эксплуатации.

Другие системные принадлежности, допущенные для использования с этим изделием, вы можете найти в **Hilti Store** или на сайте **www.hilti.group** | США: **www.hilti.com**

4 Технические данные

		С 4/36-90	С 4/36-350	С 4/36-DC
Масса		0,6 кг	1,1 кг	0,6 кг
Выходное напряжение		7,2 В ... 36 В	7,2 В ... 36 В	7,2 В ... 36 В
Выходная мощность	110 В	90 Вт	350 Вт	•/•
	230 В	90 Вт	365 Вт	•/•
	12 В	•/•	•/•	60 Вт
	24 В	•/•	•/•	60 Вт

5 Управление

5.1 Включение зарядного устройства С 4/36-90 и С 4/36-350

С 4/36-90
С 4/36-350

- ▶ Вставьте вилку кабеля электропитания в розетку.
 - ▶ На зарядном устройстве загорится зеленая лампа.

5.2 Включение зарядного устройства С 4/36-DC

С 4/36-DC

- i** В ходе зарядки аккумуляторов **Hilti** с использованием зарядного устройства С 4/36-DC стартерная батарея автомобиля может разрядиться настолько, что перестанет функционировать. В зависимости от режима работы автомобиля зарядное устройство запитывается либо сразу, либо после включения зажигания.

- ▶ Вставьте вилку сетевого кабеля в гнездо прикуривателя.
 - ▶ При правильном входном напряжении на зарядном устройстве загорится и будет гореть непрерывно зеленая лампа.



5.3 Установка и зарядка аккумулятора 3

i Даже при продолжительном нахождении в зарядном устройстве аккумулятор не повреждается. В этом случае необходимо, чтобы зарядное устройство находилось в рабочем состоянии (горит зеленый светодиод зарядного устройства). По истечении некоторого времени индикатор уровня заряда аккумулятора гаснет (хотя аккумулятор заряжен полностью) и его нельзя активировать для повторной индикации. В целях безопасности после завершения процесса зарядки рекомендуется вынимать аккумулятор из зарядного устройства.

Литий-ионные аккумуляторы готовы к работе в любое время, даже в частично заряженном состоянии. Ход зарядки отображается с помощью светодиодов.

1. Перед тем как вставить аккумулятор, убедитесь в том, что его контакты чистые и не замасленные.
2. Вставьте аккумулятор в предназначенное для этого гнездо.
3. Убедитесь в том, что геометрия/кодирование аккумулятора и гнезда соответствуют друг другу.
 - ▶ После установки аккумулятора в зарядное устройство процесс зарядки начинается автоматически!

5.4 Извлечение аккумулятора 4

1. Приведите в действие механизм разблокировки аккумулятора.
2. Извлеките аккумулятор из зарядного устройства.

6 Помощь при неисправностях

Неисправность	Возможная причина	Решение
Контрольные лампы на аккумуляторе не горят, аккумулятор находится в зарядном устройстве.	Дефект аккумулятора	▶ Извлеките аккумулятор из зарядного устройства. Если после активации индикатора уровня заряда лампы на аккумуляторе так и не загорятся, это означает, что он неисправен. Сдайте аккумулятор в сервисный центр Hilti для проверки.



Неисправность	Возможная причина	Решение
Контрольные лампы на зарядном устройстве мигают.	Аккумулятор слишком холодный/слишком горячий; зарядка не выполняется.	▶ Как только температура аккумулятора вновь станет нормальной, зарядное устройство автоматически приступит к зарядке.
Контрольные лампы на зарядном устройстве не горят.	Неисправность зарядного устройства	▶ Отключите устройство, а затем снова включите его. Если индикатор так и не включается, доставьте устройство в сервисный центр Hilti.

7 Уход и техническое обслуживание

ПРЕДУПРЕЖДЕНИЕ

Опасность травмирования вследствие удара электрическим током!

Выполнение работ по уходу и обслуживанию с подключенной вилкой кабеля электропитания может привести к тяжелым травмам и ожогам.

- ▶ Перед проведением любых работ по уходу и обслуживанию всегда вынимайте из розетки вилку кабеля электропитания!

Уход

- Осторожно удаляйте налипшую грязь.
- Осторожно очищайте вентиляционные прорези сухой щеткой.
- Очищайте корпус только с использованием слегка увлажненной ткани. Не используйте средства по уходу с содержанием силикона, поскольку они могут повредить пластиковые детали.

Техническое обслуживание

ПРЕДУПРЕЖДЕНИЕ

Опасность вследствие удара электрического тока! Неквалифицированный ремонт компонентов электрической части может привести к получению серьезных травм и ожогам.

- ▶ Ремонт электрической части перфоратора поручайте только специалисту-электрику.
- Регулярно проверяйте все видимые части электроинструмента на отсутствие повреждений, а элементы управления — на исправное функционирование.



- При повреждениях и/или функциональных сбоях не используйте электроинструмент. Сразу сдавайте его в сервисный центр **Hilti** для ремонта.
- После ухода за электроинструментом и его технического обслуживания установите все защитные приспособления на место и проверьте их исправное функционирование.

 Для обеспечения безопасной эксплуатации используйте только оригинальные запасные части и расходные материалы. Допущенные нами запасные части, расходные материалы и принадлежности для данного изделия вы можете найти в **Hilti Store** или смотрите на www.hilti.group.

8 Утилизация

ПРЕДУПРЕЖДЕНИЕ

Опасность травмирования вследствие неправильной утилизации!
Опасность для здоровья вследствие выхода газов или жидкостей.

- ▶ Не пересылайте поврежденные аккумуляторы!
- ▶ Закрывайте аккумуляторные контакты не проводящим ток материалом, чтобы избежать коротких замыканий.
- ▶ Утилизируйте аккумуляторы так, чтобы исключить их попадание в руки детей.
- ▶ Утилизируйте аккумулятор через ближайший **Hilti Store** или обратитесь в специализированную фирму по утилизации.

 Большинство материалов, из которых изготовлены устройства **Hilti**, подлежат вторичной переработке. Перед утилизацией следует тщательно рассортировать материалы (для удобства их последующей переработки). Во многих странах фирма **Hilti** уже организовала прием бывших в использовании (электро-)устройств для утилизации. Дополнительную информацию по этому вопросу можно получить в отделе по обслуживанию клиентов или у консультантов по продажам фирмы **Hilti**. В соответствии с директивой ЕС об утилизации бывших в использовании электрических и электронных устройств и в соответствии с местным законодательством электроустройства, бывшие в эксплуатации, должны утилизироваться отдельно экологически безопасным способом.



- ▶ Не выбрасывайте электроустройства вместе с обычным мусором!

9 RoHS (Директива об ограничении применения опасных веществ)

По этим ссылкам доступна таблица опасных веществ:



- Для С 4/36-90, 230 В, Китай: qr.hilti.com/2034530
- Для С 4/36-90, 110 В, Тайвань: qr.hilti.com/2026281
- Для С 4/36-350, 230 В, Китай: qr.hilti.com/2028875
- Для С 4/36-350, 110 В, Тайвань: qr.hilti.com/2028992

Ссылку в виде QR-кода на таблицу опасных веществ согласно директиве RoHS см. в конце этого документа.

10 Гарантия производителя

- ▶ С вопросами по поводу гарантийных условий обращайтесь в ближайшее представительство **Hilti**.

Originální návod k obsluze

1 Údaje k návodu k obsluze

1.1 K tomuto návodu k obsluze

- Před uvedením do provozu si přečtěte tento návod k obsluze. Je to předpoklad pro bezpečnou práci a bezproblémové zacházení.
- Dodržujte bezpečnostní pokyny a varovná upozornění v tomto návodu k obsluze a na výrobku.
- Návod k obsluze mějte uložený vždy u výrobku a dalším osobám předávejte výrobek jen s tímto návodem k obsluze.

1.2 Vysvětlení značek

1.2.1 Varovná upozornění

Varovná upozornění varují před nebezpečím při zacházení s výrobkem. Byla použita následující signální slova:

NEBEZPEČÍ

NEBEZPEČÍ !

- ▶ Používá se k upozornění na bezprostřední nebezpečí, které by mohlo vést k těžkému poranění nebo k smrti.

VÝSTRAHA

VÝSTRAHA !

- ▶ Používá se k upozornění na potenciální nebezpečí, které může vést k těžkým poraněním nebo k smrti.

POZOR





POZOR !

- ▶ Používá se k upozornění na potenciálně nebezpečnou situaci, která by mohla vést k poraněním nebo k věcným škodám.







1.2.2 Symboly v dokumentaci

V této dokumentaci byly použity následující symboly:

	Před použitím si přečtete návod k obsluze.
	Pokyny k používání a ostatní užitečné informace
	Zacházení s recyklovatelnými materiály
	Elektrické nářadí a akumulátory nevyhazujte do směsného odpadu.

1.2.3 Symboly na obrázcích



Na obrázcích jsou použity následující symboly:

	Tato čísla odkazují na příslušný obrázek na začátku tohoto návodu.
	Číslování udává pořadí pracovních kroků na obrázku a může se lišit od pracovních kroků v textu.
	Čísla pozic jsou uvedena na obrázku Přehled a odkazují na čísla z legendy v části Přehled výrobku .
	Tato značka znamená, že byste měli manipulaci s výrobkem věnovat zvláštní pozornost.

1.3 Symboly v závislosti na výrobku

1.3.1 Symboly na výrobku

Na výrobku byly použity následující symboly:

	Pouze pro použití ve vnitřních prostorech
	S dvojitou izolací

1.4 Informace o výrobku

Výrobky **Hilti** jsou určeny pro profesionální uživatele a smí je obsluhovat, ošetřovat a provádět jejich údržbu pouze autorizovaný a instruovaný personál. Tento personál musí být speciálně informován o vyskytujících se nebezpečích, s nimiž by se mohl setkat. Výrobek a jeho pomůcky mohou být nebezpečné, pokud s nimi nesprávně zachází nevyškolený personál nebo pokud se nepoužívají v souladu s určeným účelem.

Typové označení a sériové číslo jsou uvedeny na typovém štítku.



- Poznamenejte si sériové číslo do následující tabulky. Údaje výrobku budete potřebovat při dotazech adresovaných našemu zastoupení nebo servisu.

Údaje o výrobku

Nabíječka	C4/36-90 C4/36-350 C4/36-DC
Generace	01
Sériové číslo	

1.5 Prohlášení o shodě

Prohlašujeme na výhradní zodpovědnost, že zde popsaný výrobek je ve shodě s platnými směrnici a normami. Kopii prohlášení o shodě najdete na konci této dokumentace.

Technické dokumentace jsou uloženy zde:

Hilti Entwicklungsgesellschaft mbH | Zulassung Geräte | Hiltistraße 6 | 86916 Kaufering, DE

2 Bezpečnost

2.1 Všeobecné bezpečnostní pokyny pro elektrické nářadí

⚠ VAROVÁNÍ Přečtěte si všechny bezpečnostní pokyny a instrukce. Nedbalost při dodržování bezpečnostních pokynů a instrukcí může mít za následek úraz elektrickým proudem, požár, případně těžká poranění. Všechny bezpečnostní pokyny a instrukce uschovejte pro budoucí potřebu.

Bezpečnost pracoviště

- **Pracoviště musí být čisté a dobře osvětlené.** Nepořádek nebo neosvětlená místa mohou vést k úrazům.
- **S elektrickým nářadím nepracujte v prostředí s nebezpečím výbuchu, kde se nacházejí hořlavé kapaliny, plyny nebo prach.** Elektrické nářadí jiskří; od těchto jisker se mohou prach nebo páry vznítit.
- **Při práci s elektrickým nářadím zabraňte přístupu dětem a jiným osobám na pracoviště.** Rozptylování pozornosti by mohlo způsobit ztrátu kontroly nad nářadím.

Elektrická bezpečnost

- **Síťová zástrčka elektrického nářadí musí odpovídat zásuvce.** Zástrčka nesmí být žádným způsobem upravována. U elektrického nářadí s ochranným uzemněním nepoužívejte žádné adaptéry. Neupravené zástrčky a odpovídající zásuvky snižují riziko úrazu elektrickým proudem.
- **Nedotýkejte se uzemněných povrchů, např. trubek, topení, sporáků a chladniček.** Při tělesném kontaktu s uzemněním hrozí zvýšené riziko úrazu elektrickým proudem.



- ▶ **Elektrické nářadí chraňte před deštěm a vlhkem.** Vniknutí vody do elektrického nářadí zvyšuje nebezpečí úrazu elektrickým proudem.
- ▶ **Síťový kabel používejte jen k tomu účelu, pro který je určený. Nepoužívejte ho zejména k nošení či zavěšování elektrického nářadí ani k vytahování zástrčky ze zásuvky. Kabel chraňte před horkem, olejem, ostrými hranami a pohyblivými díly nářadí.** Poškozené nebo zamotané kabely zvyšují riziko úrazu elektrickým proudem.
- ▶ **Pokud pracujete s elektrickým nářadím venku, používejte pouze takové prodlužovací kabely, které jsou vhodné i pro venkovní použití.** Použití prodlužovacího kabelu, který je vhodný pro venkovní použití, snižuje riziko úrazu elektrickým proudem.
- ▶ **Pokud se nelze vyvarovat provozu elektrického nářadí ve vlhkém prostředí, použijte proudový chránič.** Použití proudového chrániče snižuje riziko úrazu elektrickým proudem.

Bezpečnost osob

- ▶ **Buďte pozorní, dávejte pozor na to, co děláte, a přistupujte k práci s elektrickým nářadím rozumně. Elektrické nářadí nepoužívejte, když jste unavení nebo pod vlivem drog, alkoholu či léků.** Okamžik nepozornosti při práci s elektrickým nářadím může mít za následek vážná poranění.
- ▶ **Používejte osobní ochranné pomůcky a vždy noste ochranné brýle.** Používání osobních ochranných pomůcek, jako jsou dýchací maska proti prachu, bezpečnostní obuv s protiskluzovou podrážkou, ochranná helma nebo chrániče sluchu (podle druhu použití elektrického nářadí), snižuje riziko úrazu.
- ▶ **Zabraňte neúmyslnému uvedení do provozu. Před zapojením elektrického nářadí do sítě, před uchopením elektrického nářadí nebo jeho přenášením se ujistěte, že je vypnuté.** Držíte-li při přenášení elektrického nářadí prst na spínači nebo připojujete-li ho k síti zapnuté, může dojít k úrazu.
- ▶ **Dříve než elektrické nářadí zapnete, odstraňte seřizovací nástroje nebo klíč.** Nástroj nebo klíč ponechaný v otáčivém dílu nářadí může způsobit úraz.
- ▶ **Udržujte přirozené držení těla. Zaujměte bezpečný postoj a udržujte rovnováhu.** Tak můžete elektrické nářadí v neočekávaných situacích lépe kontrolovat.
- ▶ **Noste vhodné oblečení. Nenoste volný oděv ani šperky. Vlasy, oděv a rukavice mějte v bezpečné vzdálenosti od pohyblivých se dílů.** Volný oděv, šperky a dlouhé vlasy jimi mohou být zachyceny.
- ▶ **Pokud lze namontovat odsávání prachu nebo zařízení na zachycení prachu, zkontrolujte, zda jsou připojené a používají se správně.** Použitím odsávání prachu můžete snížit ohrožení vlivem prachu.



Použití elektrického nářadí a péče o něj

- ▶ **Nářadí nepřetěžujte.** Pro danou práci použijte elektrické nářadí, které je pro ni určené. S vhodným elektrickým nářadím budete v dané výkonové oblasti pracovat lépe a bezpečněji.
- ▶ **Nepoužívejte elektrické nářadí s vadným spínačem.** Elektrické nářadí, které nelze zapnout nebo vypnout, je nebezpečné a musí se opravit.
- ▶ **Před seřizováním nářadí, výměnou příslušenství nebo než nářadí odložíte, vytáhněte zástrčku ze zásuvky.** Toto preventivní opatření zabrání neúmyslnému zapnutí elektrického nářadí.
- ▶ **Nepoužívané elektrické nářadí uchovávejte mimo dosah dětí. Nedovolte, aby nářadí používaly osoby, které s ním nejsou seznámené nebo si nepřčetly tyto pokyny.** Elektrické nářadí je nebezpečné, když ho používají nezkušené osoby.
- ▶ **O elektrické nářadí se pečlivě starejte. Kontrolujte, zda pohyblivé díly bezvadně fungují a neváznou, zda díly nejsou prasklé nebo poškozené tak, že by byla narušena funkce elektrického nářadí. Poškozené díly nechte před použitím nářadí opravit.** Mnoho úrazů má na svědomí nedostatečná údržba elektrického nářadí.
- ▶ **Řezné nástroje udržujte ostré a čisté.** Pečlivě ošetřované řezné nástroje s ostrými řeznými hranami méně váznou a dají se lehčeji vést.
- ▶ **Elektrické nářadí, příslušenství, nástroje atd. používejte v souladu s těmito instrukcemi. Respektujte přitom pracovní podmínky a prováděnou činnost.** Použití elektrického nářadí k jinému účelu, než ke kterému je určeno, může být nebezpečné.

Servis

- ▶ **Elektrické nářadí svěřujte do opravy pouze kvalifikovaným odborným pracovníkům, kteří mají k dispozici originální náhradní díly.** Tak zajistíte, že elektrické nářadí bude i po opravě bezpečné.

2.2 Pečlivé zacházení s nabíječkami a jejich používání

- ▶ Pomocí nabíječky nabíjejte pouze schválené lithium-iontové akumulátory **Hilti**, abyste zabránili poranění.
- ▶ Nabíječka musí být na čistém, chladném místě, kde nehrozí mráz.
- ▶ Během procesu nabíjení se musí z nabíječky odvádět teplo, proto musí být větrací otvory volné. Nikdy nenabíjejte v uzavřeném pouzdru.
- ▶ O výrobek náležitě pečujte. Zajistěte, aby žádné díly nebyly prasklé nebo poškozené tak, že by výrobek nefungoval správně. Pokud jsou některé díly poškozené nebo prasklé, nechte výrobek opravit, než ho budete dál používat.
- ▶ Používejte nabíječky a příslušné akumulátory v souladu s těmito pokyny a dále v souladu s předpisy pro tento speciální typ zařízení. Použití nabíječek pro jiné účely, než pro které jsou určeny, může vést ke vzniku nebezpečných situací.



- ▶ Akumulátory nabíjejte pouze v nabíječkách, které jsou doporučené výrobcem. Při použití jiných akumulátorů, než pro které je nabíječka určená, hrozí nebezpečí požáru.
- ▶ Nepoužívaný akumulátor a nabíječku uchovávejte v dostatečné vzdálenosti od kancelářských sponek, mincí, klíčů, hřebíků, šroubů a jiných malých kovových předmětů, které by mohly způsobit přemostění kontaktů akumulátoru nebo kontaktů nabíječky. Zkrat mezi kontakty akumulátoru nebo nabíječky může způsobit popáleniny a požár.
- ▶ Neskladujte akumulátor v nabíječce. Po nabíjení akumulátor vždy z nabíječky vyndejte.

2.3 Pečlivé zacházení s akumulátorem a jeho používání

- ▶ Dodržujte zvláštní směrnice pro přepravu, skladování a provoz lithium-iontových akumulátorů.
- ▶ Akumulátory chraňte před vysokými teplotami, přímým slunečním zářením a ohněm.
- ▶ Akumulátory se nesmějí rozebírat, lisovat, zahřívát nad 80 °C (176 °F) ani pálit.
- ▶ Nepoužívejte a nenabíjejte akumulátory, které byly vystaveny nárazu, které spadly z větší výšky než jeden metr nebo jsou jinak poškozené. V tom případě vždy kontaktujte **Hilti servis**.
- ▶ Pokud je akumulátor příliš horký na dotek, může být vadný. Akumulátor položte na nehořlavé místo, na které je vidět, v dostatečné vzdálenosti od hořlavých materiálů. Nechte akumulátor vychladnout. Když je akumulátor i za hodinu stále příliš horký na dotek, je vadný. Kontaktujte **servis Hilti**.

3 Popis

3.1 Přehled výrobku 1

- | | |
|---|--------------------------------------|
| ① Odjišťovací tlačítko s přidavnou funkcí aktivace ukazatele stavu nabití | ③ LED ukazatel stavu nabití |
| ② Akumulátor | ④ Kontrolka |
| | ⑤ Rozhraní pro připojení akumulátoru |

3.2 Použití v souladu s určeným účelem

Popsaný výrobek je nabíječka pro lithium-iontové akumulátory **Hilti** s jmenovitým napětím 7,2 až 36 V. Podle provedení v příslušné zemi je určen pro zapojení do zásuvek se střídavým napětím 100 až 127 V nebo 220 až 240 V. Nabíječku C4-36-DC lze zapojit do zásuvky ve vozidle se stejnosměrným proudem 12 V, resp. 24 V.

Akumulátory schválené pro tento výrobek najdete na konci této dokumentace.

Ne všechny akumulátory jsou dostupné na všech trzích.



3.3 Indikační prvky

3.3.1 Indikační prvky na nabíječce a akumulátoru 2

Displej	Význam u akumulátoru	Význam u nabíječky
Svítlí trvale	Indikace stavu nabití	Nabíječka je připojena a připravená k provozu.
Bliká	Nabíjení aktivní	Akumulátor příliš horký nebo příliš studený.
Nesvítlí	Zelená kontrolka na nabíječce trvale svítí, žádná kontrolka na akumulátoru nesvítlí: Porucha akumulátoru.	Porucha nabíječky.

3.3.2 Ukazatel stavu nabití lithium-iontového akumulátoru 2

Stav	Význam
Svítlí 4 LED.	Stav nabití: 100 %
3 LED svítí, 1 LED bliká.	Stav nabití: 75 % až 100 %
2 LED svítí, 1 LED bliká.	Stav nabití: 50 % až 75 %
1 LED svítí, 1 LED bliká.	Stav nabití: 25 % až 50 %
1 LED bliká.	Stav nabití: < 25 %

3.4 Obsah dodávky

Nabíječka, návod k obsluze.

Další systémové produkty schválené pro váš výrobek najdete v **Hilti Store** nebo na: www.hilti.group | USA: www.hilti.com.

4 Technické údaje

		C 4/36-90	C 4/36-350	C 4/36-DC
Hmotnost		0,6 kg	1,1 kg	0,6 kg
Výstupní napětí		7,2 V ... 36 V	7,2 V ... 36 V	7,2 V ... 36 V
Výstupní výkon	110 V	90 W	350 W	•/•
	230 V	90 W	365 W	•/•
	12 V	•/•	•/•	60 W
	24 V	•/•	•/•	60 W



5 Obsluha

5.1 Zapnutí nabíječky C 4/36-90 a C 4/36-350

C 4/36-90
C 4/36-350

- ▶ Zastrčte síťovou zástrčku do zásuvky.
 - ▶ Svítí zelená kontrolka na nabíječce.

5.2 Zapnutí nabíječky C 4/36-DC

C 4/36-DC

i Při nabíjení akumulátorů **Hilti** pomocí nabíječky C 4/36-DC se může startovací akumulátor vozidla vybit natolik, že přestane být funkční. V závislosti na tom, jak vozidlo funguje, začne nabíječka nabíjet buď okamžitě, nebo po zapnutí zapalování.

- ▶ Zapojte síťovou zástrčku do zásuvky zapalovače cigaret.
 - ▶ Při správném vstupním napětí svítí na nabíječce trvale zelená kontrolka.

5.3 Vložení a nabíjení akumulátoru

i Akumulátoru neškodí, ani když zůstane v nabíječce delší dobu. V takovém případě je zapotřebí, aby byla nabíječka ve stavu provozu (svítí zelená kontrolka LED na nabíječce). Po určité době ukazatel stavu nabíjení akumulátoru zhasne, ačkoli je akumulátor plně nabitý, a už ho nelze znovu aktivovat. Z bezpečnostních důvodů ale doporučujeme akumulátor po ukončení procesu nabíjení z nabíječky vyjmout. Lithium-iontové akumulátory jsou vždy připravené k použití, i když jsou nabitě jen částečně. Postup nabíjení je indikován LED kontrolkami.

1. Před nasazením akumulátoru zajistěte, aby byly kontakty čisté a zbavené mastnoty.
2. Nasadte akumulátor na příslušné rozhraní.
3. Dbejte na to, aby se shodovaly geometrie/kódování akumulátoru a rozhraní.
 - ▶ Po zaskočení akumulátoru v nabíječce se automaticky spustí proces nabíjení.

5.4 Vyjmutí akumulátoru

1. Stiskněte odjišťovací mechanismus akumulátoru.
2. Vytáhněte akumulátor z nabíječky.



6 Pomoc při poruchách

Porucha	Možná příčina	Řešení
Kontrolka na akumulátoru nesvítí, akumulátor je v nabíječce.	Příp. vadný akumulátor.	▶ Vytáhněte akumulátor z nabíječky. Nebudou-li kontrolky po aktivování ukazatele stavu nabití na akumulátoru svítit, je akumulátor vadný. Nechte akumulátor zkontrolovat v servisu Hilti .
Kontrolky na nabíječce blikají.	Akumulátor příliš horký nebo příliš studený; neprobíhá nabíjení.	▶ Jakmile akumulátor dosáhne požadované teploty, přepne se nabíječka automaticky do procesu nabíjení.
Kontrolka na nabíječce nesvítí.	Porucha nabíječky.	▶ Zařízení odpojte a znovu zapojte. Pokud kontrolka ani nadále nesvítí, dejte zařízení do servisu Hilti .

7 Péče a údržba

VÝSTRAHA

Nebezpečí úrazu elektrickým proudem! Provádění ošetřování a údržby se zapojenou síťovou zástrčkou může mít za následek těžká poranění a popáleniny.

▶ Před veškerým ošetřováním a údržbou vždy vytáhněte síťovou zástrčku!

Ošetřování

- Opatrně odstraňte ulpívající nečistoty.
- Ventilační štěrby očistěte opatrně suchým kartáčem.
- Kryt čistěte pouze mírně navlhčeným hadrem. Nepoužívejte ošetřovací prostředky s obsahem silikonu, aby nedošlo k poškození plastových částí.



Údržba

VÝSTRAHA

Nebezpečí úrazu elektrickým proudem! Neodborné opravy elektrických součástí mohou způsobit těžká poranění a popáleniny.

- ▶ Opravy na elektrických částech smí provádět pouze odborník s elektro-technickou kvalifikací.
-
- Pravidelně kontrolujte všechny viditelné díly, zda nejsou poškozené, a ovládací prvky, zda správně fungují.
 - V případě poškození a/nebo poruchy funkce výrobek nepoužívejte. Nechte ho ihned opravit v servisu **Hilti**.
 - Po ošetřování a údržbě nasadte všechna ochranná zařízení a zkontrolujte funkci.

 Pro bezpečný provoz používejte pouze originální náhradní díly a spotřební materiál. Námi schválené náhradní díly, spotřební materiál a příslušenství pro svůj výrobek najdete v **Hilti Store** nebo na: www.hilti.group.

8 Likvidace

VÝSTRAHA

Nebezpečí poranění při nesprávné likvidaci! Nebezpečí poškození zdraví unikajícími plyny nebo kapalinami.

- ▶ Poškozené akumulátory žádným způsobem neposílejte!
- ▶ Přípojky zakryjte nevodivým materiálem, abyste zabránili zkratu.
- ▶ Akumulátory zlikvidujte tak, aby se nemohly dostat do rukou dětem.
- ▶ Akumulátor odevzdejte k likvidaci v **Hilti Store** nebo se obraťte na příslušnou sběrnou odpadu.

 Zařízení **Hilti** je vyrobené převážně z recyklovatelných materiálů. Předpokladem pro recyklaci materiálů je jejich řádné třídění. V mnoha zemích odebírá **Hilti** stará zařízení k recyklaci. Informujte se v servisu **Hilti** nebo u prodejního poradce.

Podle evropské směrnice o odpadních elektrických a elektronických zařízeních a odpovídajících ustanovení právních předpisů jednotlivých zemí se opotřebovaná elektrická a elektronická zařízení musí shromažďovat odděleně od ostatního odpadu a odevzdat k ekologické recyklaci.



- ▶ Elektrická a elektronická zařízení nevyhazujte do komunálního odpadu!

9 RoHS (směrnice o omezení používání nebezpečných látek)

Pod následujícím odkazem najdete tabulku s nebezpečnými látkami:



- Pro C 4/36-90, 230 V, Čína: qr.hilti.com/2034530
- Pro C 4/36-90, 110 V, Tchaj-wan: qr.hilti.com/2026281
- Pro C 4/36-350, 230 V, Čína: qr.hilti.com/2028875
- Pro C 4/36-350, 110 V, Tchaj-wan: qr.hilti.com/2028992

Odkaz na tabuľku RoHS najdete na konci této dokumentace jako QR kód.

10 Záruka výrobce

- ▶ V případě otázek ohledně záručních podmínek se obraťte na místního partnera **Hilti**.

Originálny návod na obsluhu

1 Informácie o návode na obsluhu

1.1 O tomto návode na obsluhu

- Pred uvedením do prevádzky si prečítajte tento návod na obsluhu. Je to predpokladom na bezpečnú prácu a bezproblémovú manipuláciu.
- Dodržujte bezpečnostné pokyny a varovania v návode na obsluhu a na výrobku.
- Tento návod na obsluhu uchovávajte vždy s výrobkom a ďalším osobám odovzdávajte výrobok iba s týmto návodom na obsluhu.

1.2 Vysvetlenie značiek

1.2.1 Výstražné upozornenia

Výstražné upozornenia varujú pred rizikami pri zaobchádzaní s výrobkom. Používajú sa nasledujúce signálne slová:

NEBEZPEČENSTVO

NEBEZPEČENSTVO !

- ▶ Na označenie bezprostredne hroziaceho nebezpečenstva, ktoré môže spôsobiť ťažký úraz alebo smrť.

VAROVANIE

VAROVANIE !

- ▶ Označenie možného hroziaceho nebezpečenstva, ktoré môže viesť k ťažkým poraneniam alebo usmrteniu.

POZOR





POZOR !

- ▶ Označenie novej nebezpečnej situácie, ktorá môže viesť k telesným poraneniam alebo k vecným škodám.







1.2.2 Symboly v dokumentácii

V tejto dokumentácii sa používajú nasledujúce symboly:

	Pred použitím si prečítajte návod na obsluhu
	Upozornenia týkajúce sa používania a iné užitočné informácie
	Zaobchádzanie s recyklovateľnými materiálmi
	Elektrické zariadenia a akumulátory nevyhadzujte do komunálneho odpadu

1.2.3 Symboly na obrázkoch



Na vyobrazeniach sa používajú nasledujúce symboly:

	Tieto čísla odkazujú na príslušné vyobrazenie na začiatku tohto návodu
	Číslovanie udáva poradie pracovných úkonov na obrázku a môže sa odlišovať od číslovania pracovných úkonov v texte.
	Čísla pozícií sa používajú v obrázku Prehľad a odkazujú na čísla legendy v odseku Prehľad výrobkov .
	Tento symbol by mal u vás vzbudiť mimoriadnu pozornosť pri zaobchádzaní s výrobkom.

1.3 Symboly týkajúce sa výrobkov

1.3.1 Symboly na výrobku

Na výrobku sa používajú nasledujúce symboly:

	Len na používanie v miestnostiach
	Dvojitá izolácia

1.4 Informácie o výrobku

Výrobky značky **Hilti** sú určené pre profesionálneho používateľa a smie ich obsluhovať, udržiavať a opravovať iba autorizovaný, vyškolený personál. Tento personál musí byť špeciálne poučený o rizikách a nebezpečenstvách, ktoré sa môžu vyskytnúť. Výrobok a jeho pomocné prostriedky sa môžu stať zdrojom nebezpečenstva v prípade, že s nimi bude manipulovať personál bez vzdelania, neodborným spôsobom alebo ak sa nebudú používať v súlade s určením.

Typové označenie a sériové číslo sú uvedené na typovom štítku.



- Zaznamenajte si sériové číslo do nasledujúcej tabuľky. Údaje výrobu budete potrebovať pri dopytoch adresovaných nášmu zastúpeniu alebo servisu.

Údaje o výrobku

Nabíjačka	C4/36-90 C4/36-350 C4/36-DC
Generácia	01
Sériové číslo	

1.5 Vyhlásenie o zhode

Na vlastnú zodpovednosť vyhlasujeme, že tu opísaný výrobok sa zhoduje s nasledujúcimi smernicami a normami. Vyobrazenie vyhlásenia o zhode nájdete na konci tejto dokumentácie.

Technické dokumentácie sú uložené tu:

Hilti Entwicklungsgesellschaft mbH | Zulassung Geräte | Hiltistraße 6 | 86916 Kaufering, DE

2 Bezpečnosť

2.1 Všeobecné bezpečnostné pokyny a upozornenia pre elektrické náradie

⚠ VAROVANIE Prečítajte si všetky bezpečnostné upozornenia a pokyny. Nedbalosť pri dodržiavaní bezpečnostných upozornení a pokynov môže mať za následok úraz elektrickým prúdom, požiar a/alebo závažné poranenia.

Všetky bezpečnostné upozornenia a pokyny si uschovajte pre budúcu potrebu.

Bezpečnosť na pracovisku

- **Na pracovisku udržiavajte čistotu a dbajte na dostatočné osvetlenie.** Neporiadok na pracovisku a neosvetlené časti pracoviska môžu viesť k úrazom.
- **Nepracujte s elektrickým náradím vo výbušnom prostredí, v ktorom sa nachádzajú horľavé kvapaliny, plyny alebo prach.** Elektrické náradie vytvára iskry, ktoré môžu spôsobiť vznietenie prachu alebo výparov.
- **Pri používaní elektrického náradia dbajte na bezpečnú vzdialenosť detí a iných osôb.** Pri rozptýlení pozornosti môžete stratiť kontrolu nad náradím.

Elektrická bezpečnosť

- **Pripájacia zástrčka elektrického náradia musí byť vhodná do danej zásuvky. Zástrčka sa nesmie žiadnym spôsobom meniť či upravovať. Spolu s uzemneným elektrickým náradím nepoužívajte žiadne**



zástrčkové adaptéry. Nezmenené zástrčky a vhodné zásuvky znižujú riziko úrazu elektrickým prúdom.

- ▶ **Zabráňte kontaktu tela s uzemnenými povrchmi ako sú rúry, radiátory alebo vykurovacie telesá, sporáky a chladničky.** Pri uzemnení vášho tela hrozí zvýšené riziko úrazu elektrickým prúdom.
- ▶ **Chráňte elektrické náradie pred dažďom či vlhkosťou.** Vniknutie vody do elektrického náradia zvyšuje riziko úrazu elektrickým prúdom.
- ▶ **Kábel nepoužívajte na účely, na ktoré nie je určený, napr. na prenášanie, zavesenie elektrického náradia či na vyťahovanie zástrčky zo zásuvky.** Chráňte kábel pred vysokou teplotou, olejom, ostrými hranami alebo pred pohybujúcimi sa časťami náradia. Poškodené alebo spletené káble zvyšujú riziko úrazu elektrickým prúdom.
- ▶ **Pri práci s elektrickým náradím vo vonkajšom prostredí používajte iba predĺžovacie káble vhodné aj do vonkajšieho prostredia.** Použitie predĺžovacieho kábla vhodného do vonkajšieho prostredia znižuje riziko úrazu elektrickým prúdom.
- ▶ **Pokiaľ sa nemožno vyhnúť prevádzkovaniu elektrického náradia vo vlhkom prostredí, použite prúdový chránič.** Použitie prúdového chrániča znižuje riziko úrazu elektrickým prúdom.

Bezpečnosť osôb

- ▶ **Pri práci buďte pozorní, dávajte pozor na to, čo robíte a pri práci s elektrickým náradím postupujte s rozvahou.** Elektrické náradie nepoužívajte vtedy, keď ste unavení alebo pod vplyvom drog, alkoholu alebo liekov. Aj moment nepozornosti pri používaní elektrického náradia môže viesť k závažným poraneniam.
- ▶ **Používajte prostriedky osobnej ochrany a vždy používajte ochranné okuliare.** Používanie prostriedkov osobnej ochrany, ako ochrannej masky, bezpečnostnej pracovnej obuvi s protišmykovou podrážkou, ochrannej prilby alebo chráničov sluchu (podľa druhu použitia elektrického náradia) znižuje riziko poranenia.
- ▶ **Zabráňte neúmyselnému zapnutiu.** Presvedčte sa, že elektrické náradie je vypnuté, prv než ho zapojíte do siete, pred jeho uchopením alebo prenášaním. Pri prenášaní elektrického náradia s prstom na vypínači alebo pri pripojení zástrčky do zásuvky v čase, keď je elektrické náradie zapnuté, hrozí riziko úrazu.
- ▶ **Pred zapnutím elektrického náradia odstráňte z náradia nastavovacie nástroje alebo kľúče.** Nástroj alebo kľúč, ponechaný v pohybujúcom sa náradí, môže spôsobiť úraz.
- ▶ **Vyhýbajte sa nepriradenej polohe.** Pri práci dbajte na stabilný postoj, ktorý vám vždy umožní udržať rovnováhu. Budete tak môcť elektrické náradie v neočakávaných situáciách lepšie kontrolovať.
- ▶ **Používajte vhodný pracovný odev.** Nenoste voľný odev alebo šperky. Vlasy, odev a rukavice nepribližujte do blízkosti pohybujúcich sa



časti. Voľný odev, šperky alebo dlhé vlasy sa môžu zachytiť o pohybujúce sa časti.

- ▶ **Ak je možné namontovať zariadenia na odsávanie a zachytávanie prachu, presvedčíte sa, že tieto zariadenia sú pripojené a používajú sa správne.** Používanie zariadenia na odsávanie prachu môže znížiť ohrozenia spôsobené prachom.

Používanie a starostlivosť o elektrické náradie

- ▶ **Náradie/zariadenie/prístroj nepreťažujte.** Používajte vhodné elektrické náradie určené na prácu, ktorú vykonávate. Vhodné elektrické náradie umožňuje lepšiu a bezpečnejšiu prácu v uvedenom rozsahu výkonu.
- ▶ **Elektrické náradie s poškodeným vypínačom nepoužívajte.** Náradie, ktoré sa nedá zapnúť alebo vypnúť je nebezpečné a treba ho dať opraviť.
- ▶ **Pred nastavovaním náradia, výmenou príslušenstva alebo odložením náradia vyťahnite zástrčku sieťovej šnúry zo zásuvky.** Toto bezpečnostné opatrenie zabraňuje neúmyselnému zapnutiu elektrického náradia.
- ▶ **Nepoužívané elektrické náradie odložte na miesto chránené pred prístupom detí.** Nedovoľte, aby náradie/zariadenie/prístroj používali osoby, ktoré s ním nie sú oboznámené alebo si neprečítali tieto pokyny. Elektrické náradie je pre neskúsených používateľov nebezpečné.
- ▶ **Elektrické náradie starostlivo udržiavajte.** Skontrolujte, či pohyblivé časti náradia bezchybne fungujú a nezasekávajú sa, či nie sú niektoré časti zlomené alebo poškodené v takom rozsahu, že to ovplyvňuje fungovanie elektrického náradia. Poškodené časti dajte pred použitím náradia opraviť. Mnohé úrazy sú zapríčinené nesprávnou a nedostatočne udržiavaným elektrickým náradím.
- ▶ **Rezacie nástroje udržiavajte ostré a čisté.** Starostlivo ošetrované rezacie nástroje s ostrými reznými hranami sa zasekávajú menej a ľahšie sa vedú.
- ▶ **Elektrické náradie, príslušenstvo, vkladacie nástroje atď. používajte v súlade s týmito pokynmi. Zohľadnite pri tom pracovné podmienky a vykonávanú činnosť.** Používanie elektrického náradia na iné než určené použitie môže viesť k nebezpečným situáciám.

Servis

- ▶ **Opravu elektrického náradia zverte len kvalifikovanému personálu a iba s použitím originálnych náhradných súčiastok.** Tým sa zabezpečí, že zostane zachovaná bezpečnosť elektrického náradia.

2.2 Starostlivé zaobchádzanie s nabíjačkami a ich používanie

- ▶ Aby nedošlo k zraneniam, nabíjajte nabíjačkou len schválené Hilti Li-Ion akumulátory.
- ▶ Miesto inštalácie nabíjačky má byť čisté, chladné, suché a bez vplyvov mrazu.



- ▶ Počas procesu nabíjania sa musí z nabíjačky odvádzať teplo, preto musia byť ventilačné štrbiny voľné. Akumulátory nenabíjajte v uzavretej nádobe.
- ▶ Výrobok starostlivo udržiavajte. Uistite sa, že žiadne časti nie sú zlomené alebo poškodené do takej miery, aby výrobok prestal správne fungovať. Ak sú časti poškodené alebo zlomené, pred ďalším používaním dajte výrobok opraviť.
- ▶ Používajte nabíjačky a príslušné akumulátory v súlade s týmito pokynmi a tak, ako je to predpísané pre tento špeciálny typ zariadenia. Používanie nabíjačiek na iné účely, než na ktoré sú určené, môže viesť k vzniku nebezpečných situácií.
- ▶ Akumulátory nabíjajte len v nabíjačkách odporúčaných výrobcom. Ak sa nabíjačka vhodná pre určitý druh akumulátorov používa s inými akumulátormi, hrozí riziko vzniku požiaru.
- ▶ Nepoužívaný akumulátor alebo nabíjačku uchovávajte v dostatočnej vzdialenosti od kancelárskych sponiek, mincí, kľúčov, klincov, skrutiek alebo iných malých kovových predmetov, ktoré by mohli spôsobiť premostenie kontaktov akumulátora alebo kontaktov nabíjačky. Skrat medzi akumulátorovými alebo nabíjacími kontaktmi môže mať za následok vznik popálenín a požiaru.
- ▶ Akumulátor neskladujte v nabíjačke. Po nabíjaní akumulátor vždy vyberte z nabíjačky.

2.3 Starostlivé zaobchádzanie s akumulátormi a ich používanie

- ▶ Dodržiavajte osobitné smernice na prepravu, skladovanie a prevádzku lítiovo-iónových akumulátorov.
- ▶ Akumulátory udržiavajte mimo dosahu vysokých teplôt, priameho slnečného žiarenia a ohňa.
- ▶ Akumulátory sa nesmú rozoberať, stláčať, zahrievať nad 80 °C (176 °F) alebo spaľovať.
- ▶ Nepoužívajte alebo nenabíjajte akumulátory, ktoré boli zasiahnuté úderom, utrpeli pád z výšky viac ako jeden meter alebo boli iným spôsobom poškodené. V takom prípade vždy kontaktujte **Hilti servis**.
- ▶ Pokiaľ je akumulátor príliš horúci na dotyk, môže byť poškodený. Akumulátor umiestnite na viditeľné, nehorľavé miesto s dostatočnou vzdialenosťou od horľavých materiálov. Nechajte akumulátor vychladnúť. Pokiaľ je akumulátor po hodine stále príliš horúci na dotyk, je poškodený. Kontaktujte **servis Hilti**.



3 Opis

3.1 Prehľad výrobku 1

- | | |
|--|--|
| <ul style="list-style-type: none"> ① Odistovacie tlačidlo s prídavnou funkciou aktivácie indikátora stavu nabitia ② Akumulátor | <ul style="list-style-type: none"> ③ LED kontrolka indikátora stavu nabitia ④ Indikačná kontrolka ⑤ Rozhranie na pripojenie akumulátora |
|--|--|

3.2 Používanie v súlade s určením

Opísaný výrobok je nabíjačka na nabíjanie lítiovo-iónových akumulátorov **Hilti** s menovitým napätím 7,2 až 36 V. Výrobok je určený na zapojenie do zásuviek so striedavým napätím 100 až 127 V alebo 220 až 240 V (podľa národného vyhotovenia).

Nabíjačka C4-36-DC sa môže pripojiť k automobilovej zásuvke s jednosmerným prúdom s napätím 12 V, príp. 24 V.

Akumulátory schválené pre tento výrobok nájdete na konci tejto dokumentácie.

Nie všetky akumulátory sú dostupné na všetkých trhoch.

3.3 Zobrazovacie prvky

3.3.1 Indikačné prvky na nabíjačke a akumulátore 2

Displej	Význam pre akumulátor	Význam pre nabíjačku
Trvalé svetlo	Indikátor stavu nabitia akumulátora	Nabíjačka pripojená a pripravená na činnosť.
Bliká	Proces nabíjania aktívny	Akumulátor je príliš horúci alebo príliš studený.
Nesvieti	Zelená kontrolka na nabíjačke neprerušovane svieti, všetky kontrolky na akumulátore sú zhasnuté: Porucha akumulátora.	Porucha nabíjačky.

3.3.2 Indikátor stavu nabitia lítium-iónového akumulátora 2

Stav	Význam
4 LED svietia.	Stav nabitia: 100 %
3 LED svietia, 1 LED bliká.	Stav nabitia: 75 % až 100 %
2 LED svietia, 1 LED bliká.	Stav nabitia: 50 % až 75 %



Stav	Význam
1 LED svieti, 1 LED bliká.	Stav nabitia: 25 % až 50 %
1 LED bliká.	Stav nabitia: < 25 %

3.4 Rozsah dodávky

Nabíjačka, návod na obsluhu.

Ďalšie systémové výrobky, ktoré sú schválené pre váš výrobok, nájdete vo vašom **Hilti Store** alebo na stránke: www.hilti.group | USA: www.hilti.com

4 Technické údaje

		C 4/36-90	C 4/36-350	C 4/36-DC
Hmotnosť		0,6 kg	1,1 kg	0,6 kg
Výstupné napätie		7,2 V ... 36 V	7,2 V ... 36 V	7,2 V ... 36 V
Výstupný výkon	110 V	90 W	350 W	•/•
	230 V	90 W	365 W	•/•
	12 V	•/•	•/•	60 W
	24 V	•/•	•/•	60 W

5 Obsluha

5.1 Zapínanie nabíjačky C 4/36-90 a C 4/36-350

C 4/36-90
C 4/36-350

- ▶ Zástrčku sieťovej šnúry pripojte do zásuvky.
 - ▶ Zelená kontrolka na nabíjačke svieti.

5.2 Zapínanie nabíjačky C 4/36-DC

C 4/36-DC

i Pri nabíjaní akumulátorov **Hilti** nabíjačkou C 4/36-DC sa môže batéria štartéra vozidla vybiť do takej miery, že prestane plniť svoju funkciu. Podľa toho, ako vozidlo pracuje, nabíjačka sa napája buď okamžite, alebo po zapnutí zapaľovania.

- ▶ Zapojte sieťovú zástrčku do zásuvky zapaľovača cigariet.
 - ▶ Pri správnom vstupnom napätí neprerušovane svieti zelená kontrolka na nabíjačke.



5.3 Vloženie a nabíjanie akumulátora 3

i Akumulátor sa nepoškodí, ani keď zostane v nabíjačke dlhší čas. V takom prípade je potrebné, aby sa nabíjačka nachádzala v stave prevádzkovej pohotovosti (zelená LED nabíjačky svieti). Po nejakom čase zhasne indikácia stavu nabitia akumulátora, hoci je akumulátor plne nabitý a indikácia sa ani nedá znova aktivovať. Z bezpečnostných dôvodov však odporúčame akumulátor po ukončení procesu nabíjania z nabíjačky vybrať.

Lítium-iónové akumulátory sú kedykoľvek pripravené na používanie, aj v čiastočne nabitom stave. Progres nabíjania indikujú LED kontrolky.

1. Pred vložením akumulátora sa uistite, či sú kontakty čisté a bez tuku.
2. Vsuňte akumulátor do príslušného rozhrania.
3. Dbajte na to, aby sa zhodovali geometria/kódovanie akumulátora a rozhranie.
 - ▶ Po zapadnutí akumulátora do nabíjačky sa automaticky spustí proces nabíjania.

5.4 Odstránenie akumulátora 4

1. Stlačte mechanizmus odblokovania akumulátora.
2. Vytiahnite akumulátor z nabíjačky.

6 Pomoc v prípade porúch

Porucha	Možná príčina	Riešenie
Svetlo na akumulátore zhasnuté, akumulátor sa nachádza v nabíjačke.	Akumulátor je prípadne chybný.	▶ Vytiahnite akumulátor z nabíjačky. Ak kontrolky po aktivácii indikácie stavu nabitia na akumulátore nesvietia, akumulátor je chybný. Akumulátor nechajte skontrolovať v Hilti servise.
Svetlá blikajú na nabíjačke.	Akumulátor je príliš horúci alebo príliš studený; neprebíha nabíjanie.	▶ Hneď ako akumulátor dosiahne požadovanú teplotu, prepne sa nabíjačka automaticky na proces nabíjania.



Porucha	Možná príčina	Riešenie
Svetlo zhasnuté na nabíjačke.	Porucha nabíjačky.	► Prístroj odpojte od napájania a znova pripojte. Ak svetlo stále nesvieti, prístroj dajte do servisu Hilti .

7 Starostlivosť a údržba/oprava

⚠ VAROVANIE

Nebezpečenstvo úrazu elektrickým prúdom! Vykonávanie údržby a opravy so zapojenou sieťovou zástrčkou môže viesť k závažným poraneniam a k popáleninám.

- Pred akoukoľvek údržbou a opravami vždy vytiahnite sieťovú zástrčku zo zásuvky!

Starostlivosť

- Pevne zachytenú nečistotu opatrne odstráňte.
- Vetracie štrbiny opatrne vyčistite suchou kefou.
- Kryt čistite len mierne navlhčenou handrou. Nepoužívajte žiadne prostriedky na ošetrovanie obsahujúce silikón, pretože tie môžu poškodiť plastové časti.

Údržba a oprava

⚠ VAROVANIE

Nebezpečenstvo zásahu elektrickým prúdom! Neodborné opravy na elektrických častiach môžu viesť k závažným poraneniam a popáleninám.

- Opravy elektrických častí smie vykonávať iba školený elektromechanik.
- Pravidelne kontrolujte všetky viditeľné časti a výskyt poškodení, ako aj bezchybné fungovanie ovládacích prvkov.
- V prípade poškodenia a/alebo poruchy funkcie výrobok nepoužívajte. Ihneď ho dajte opraviť v servise firmy **Hilti**.
- Po prácach spojených so starostlivosťou a udržiavaním náradia pripevnite všetky ochranné zariadenia a skontrolujte ich fungovanie.



Aby bola zaistená bezpečná prevádzka, používajte len originálne náhradné súčiastky a spotrebné materiály. Nami schválené náhradné súčiastky, spotrebné materiály a príslušenstvo pre váš výrobok nájdete vo vašom **Hilti Store** alebo na stránke: **www.hilti.group**.



8 Likvidácia

⚠ VROVAVIE

Nebezpečenstvo poranenia pri nesprávnej likvidácii! Ohrozenie zdravia spôsobené unikajúcimi plynmi alebo kvapalinami.

- ▶ Poškodené akumulátory neposielajte!
- ▶ Prípojky zakryte nevodivým materiálom, aby ste zabránili skratom.
- ▶ Akumulátory likvidujte tak, aby sa nedostali do rúk detí.
- ▶ Akumulátor odovzdajte vo vašom **Hilti Store** alebo sa obráťte na príslušnú prevádzku na likvidáciu odpadu.

 Nástroje značky **Hilti** je z veľkej časti vyrobené z recyklovateľných materiálov. Predpokladom na opakované využitie recyklovateľných materiálov je ich správne separovanie. V mnohých krajinách firma **Hilti** odoberie vaše staré nástroje na recykláciu. Opýtajte sa na to v zákazníckom servise firmy **Hilti** alebo u svojho obchodného poradcu.

Podľa európskej smernice o odpade z elektrických a elektronických zariadení a podľa jej transpozície do národného práva sa musia opotrebované elektrické a elektronické zariadenia separovane zbierať a odovzdávať na recykláciu v súlade s predpismi na ochranu životného prostredia.



- ▶ Elektrické a elektronické zariadenia nevyhadzujte do domového odpadu!

9 RoHS (smernica o obmedzení používania určitých nebezpečných látok v elektrických a elektronických zariadeniach)

Pod nasledujúcimi odkazmi nájdete tabuľku nebezpečných látok:

- Pre C 4/36-90, 230 V, Čína: qr.hilti.com/2034530
- Pre C 4/36-90, 110 V, Taiwan: qr.hilti.com/2026281
- Pre C 4/36-350, 230 V, Čína: qr.hilti.com/2028875
- Pre C 4/36-350, 110 V, Taiwan: qr.hilti.com/2028992

Odkaz na tabuľku RoHS nájdete na konci tejto dokumentácie ako QR kód.

10 Záruka výrobcu

- ▶ Ak máte akékoľvek otázky týkajúce sa záručných podmienok, obráťte sa, prosím, na vášho lokálneho partnera spoločnosti **Hilti**.



Originalne upute za uporabu

1 Podaci o uputi za uporabu

1.1 Uz ove upute za uporabu

- Prije početka rada pročitajte ovu uputu za uporabu. To je preduvjet za siguran rad i neometano rukovanje.
- Pridržavajte se sigurnosnih napomena i upozoravajućih naputaka u ovim uputama za uporabu i na proizvodu.
- Ove upute za uporabu uvijek čuvajte u blizini proizvoda i prosljedite ga drugim osobama samo zajedno s uputama za uporabu.

1.2 Objašnjenje znakova

1.2.1 Upozoravajući naputci

Upozoravajući naputci upozoravaju na opasnost prilikom rukovanja proizvodom. Koriste se sljedeće signalne riječi:

OPASNOST

OPASNOST !

- ▶ Znači moguću neposrednu opasnu situaciju, koja može prouzročiti tjelesne ozljede ili smrt.

UPOZORENJE

UPOZORENJE !

- ▶ Ova riječ skreće pozornost na moguću opasnu situaciju koja može uzrokovati teške tjelesne ozljede ili smrt.





OPREZ

OPREZ !

- ▶ Ova riječ skreće pozornost na moguću opasnu situaciju koja može uzrokovati tjelesne ozljede ili materijalnu štetu.

1.2.2 Simboli u dokumentaciji

U ovoj dokumentaciji koriste se sljedeći simboli:

	Prije uporabe pročitajte uputu za uporabu
	Napomene o primjeni i druge korisne informacije
	Rukovanje materijalima koji se mogu ponovno preraditi
	Električne uređaje i akumulatorske baterije ne bacajte u kućni otpad

1.2.3 Simboli na slikama

Koriste se sljedeći simboli na slikama:



2	Ovi brojevi odnose se na određene slike na početku ove upute
3	Numeriranjem na slikama se navodi redoslijed radnih koraka i može odstupati od radnih koraka u tekstu
11	Brojevi položaja koriste se na slici Pregled i odnose se na brojeve legende u odlomku Pregled proizvoda
	Ovaj znak upućuje da trebate biti posebno pažljivi prilikom rukovanja proizvodom.

1.3 Simboli ovisno o proizvodu

1.3.1 Simboli na proizvodu

Koriste se sljedeći simboli na proizvodu:

	Samo za uporabu u prostorijama
	Dvostruka izolacija

1.4 Informacije o proizvodu

Hilti proizvodi su namijenjeni profesionalnom korisniku i smije ih posluživati, održavati i servisirati samo ovlašteno kvalificirano osoblje. To osoblje mora biti posebno podučeno o mogućim opasnostima. Proizvod i njemu pripadajuća pomoćna sredstva mogu biti opasna ako ih nepropisno i neispravno upotrebljava neosposobljeno osoblje.

Oznaka tipa i serijski broj navedeni su na označnoj pločici.

- ▶ Prepišite serijski broj u sljedeću tablicu. Podaci o proizvodu potrebni su vam prilikom kontaktiranja našeg zastupništva ili servisa.

Podaci o proizvodu

Punjač	C4/36-90 C4/36-350 C4/36-DC
Generacija	01
Serijski br.	

1.5 Izjava o sukladnosti

Pod vlastitom odgovornošću izjavljujemo da je ovdje opisani proizvod sukladan s važećim smjernicama i normama. Sliku izjave o sukladnosti naći ćete na kraju ove dokumentacije.

Tehnička dokumentacija kod:

Hilti Entwicklungsgesellschaft mbH | Zulassung Geräte | Hiltistraße 6 | 86916 Kaufering, DE



2 Sigurnost

2.1 Opće sigurnosne napomene za električne alate

⚠ UPOZORENJE Pročitajte sve sigurnosne napomene i naputke. Propusti u pridržavanju napomena i naputaka mogu dovesti do električnog udara, požara i/ili teških ozljeda.

Molimo sačuvajte sve sigurnosne napomene i upute za ubuduće.

Sigurnost na radnom mjestu

- ▶ **Područje rada održavajte čistim i osvijetljenim.** Nered i neosvijetljeno područje rada mogu dovesti do nezgoda.
- ▶ **S električnim alatom ne radite u okolini ugroženoj eksplozijom u kojoj se nalaze zapaljive tekućine, plinovi ili prašine.** Električni alati proizvode iskre koje mogu zapaliti prašinu ili pare.
- ▶ **Djecu i ostale osobe tijekom korištenja električnog alata udaljite iz područja rada.** Ako niste usredotočeni na rad, mogli biste izgubiti kontrolu nad uređajem.

Električna sigurnost

- ▶ **Priključni utikač električnog alata mora odgovarati utičnici.** Na utikaču se ni u kojem slučaju ne smiju izvoditi izmjene. Ne koristite adapterske utikače zajedno sa zaštitno uzemljenim električnim alatom. Nepromijenjeni utikači i odgovarajuće utičnice smanjuju opasnost od električnog udara.
- ▶ **Izbjegavajte dodir tijela s uzemljenim površinama kao što su cijevi, radijatori, štednjaci i hladnjaci.** Postoji povećana opasnost od električnog udara ako je vaše tijelo uzemljeno.
- ▶ **Električni alat držite dalje od kiše ili vlage.** Prodiranje vode u električni alat povećava opasnost od električnog udara.
- ▶ **Kabel ne upotrebljavajte za nošenje ili vješanje električnog alata odnosno za izvlačenje utikača iz utičnice.** Kabel držite dalje od izvora topline, ulja, oštih rubova ili pokretljivih dijelova uređaja. Oštećeni ili zapleteni kabeli povećavaju opasnost od električnog udara.
- ▶ **Ako s električnim alatom radite na otvorenom, upotrebljavajte samo produžne kabele odobrene za uporabu na otvorenom.** Primjena produžnog kabela prikladnog za uporabu na otvorenom smanjuje opasnost od električnog udara.
- ▶ **Ako ne možete izbjeći rad električnog alata u vlažnom okruženju, koristite zaštitnu strujnu sklopku.** Uporaba zaštitne strujne sklopke smanjuje opasnost od električnog udara.

Sigurnost ljudi

- ▶ **Budite pažljivi, pazite što činite i kod rada s električnim alatom postupajte razumno.** Električni alat ne koristite ako ste umorni ili pod utjecajem opojnih sredstava, alkohola ili lijekova. Trenutak nepažnje prilikom uporabe električnog alata može dovesti do ozbiljnih tjelesnih ozljeda.



- ▶ **Nosite zaštitnu opremu i uvijek nosite zaštitne naočale.** Nošenje zaštitne opreme, kao što su zaštitna maska, protuklizne zaštitne cipele, zaštitna kaciga ili zaštitne slušalice, ovisno o vrsti i primjeni električnog alata, smanjuje opasnost od ozljeda.
- ▶ **Izbjegavajte nehotično stavljanje u pogon. Uvjerite se da je električni alat isključen prije nego što ga priključite na napajanje strujom, ili ga primite ili nosite.** Ako kod nošenja električnog alata prst držite na prekidaču ili ako je uređaj uključen i priključen na električnu mrežu, to može dovesti do nezgoda.
- ▶ **Prije nego što uključite električni alat, uklonite alate za podešavanje ili vijčane ključeve.** Alat ili ključ, koji se nalazi u rotirajućem dijelu uređaja, može uzrokovati nezgode.
- ▶ **Izbjegavajte nenormalan položaj tijela. Zauzmite siguran i stabilan položaj tijela i u svakom trenutku održavajte ravnotežu.** Na taj način možete električni alat bolje kontrolirati u neočekivanim situacijama.
- ▶ **Nosite prikladnu odjeću. Ne nosite široku odjeću ili nakit. Neka vaša kosa, odjeća i rukavice budu što dalje od pomičnih dijelova.** Široku odjeću, nakit ili dugu kosu mogu zahvatiti pomični dijelovi.
- ▶ **Ako se mogu montirati uređaji za usisavanje i skupljanje prašine, provjerite jesu li isti priključeni i rabe li se pravilno.** Uporaba usisavača može smanjiti opasnost.

Uporaba i rukovanje električnim atomom

- ▶ **Ne preopterećujte uređaj. Za vaše radove koristite za to predviđen električni alat.** S odgovarajućim električnim atomom radit ćete bolje i sigurnije u navedenom području snage.
- ▶ **Ne upotrebljavajte električni alat s neispravnim prekidačem.** Električni alat, koji se više ne može uključiti ili isključiti, opasan je i treba se popraviti.
- ▶ **Utikač izvucite iz utičnice prije namještanja uređaja, zamjene dijelova pribora ili odlaganja uređaja.** Ovim mjerama opreza spriječit će se nehotično pokretanje električnog alata.
- ▶ **Električne alate, koji se ne koriste, spremite izvan dosega djece. Nemojte dopustiti da uređaj koriste osobe koje s njim nisu upoznate ili koje nisu pročitale upute za uporabu.** Električni alati su opasni ako ih koriste neiskusne osobe.
- ▶ **Električne alate održavajte pažljivo. Kontrolirajte rade li pokretljivi dijelovi alata besprijekorno i nisu li zaglavljani, te jesu li dijelovi polomljeni ili tako oštećeni da negativno djeluju na funkciju električnog alata. Oštećene dijelove popravite prije uporabe uređaja.** Mnoge nezgode uzrokovane su lošim održavanjem električnih alata.
- ▶ **Rezne alate održavajte oštrim i čistim.** Brižljivo održavani rezni alati s oštrim reznim rubovima neće se zaglaviti i lakši su za vođenje.
- ▶ **Koristite električni alat, pribor, nastavke itd. sukladno ovim uputama. Pritom uzmite u obzir radne uvjete i izvođene radove.** Uporaba



električnih alata za neke druge primjene različite od predviđenih može dovesti do opasnih situacija.

Servisiranje

- ▶ **Popravak električnih alata prepustite samo kvalificiranom stručnom osoblju i samo s originalnim rezervnim dijelovima.** Na taj način će se postići održavanje sigurnosti električnog alata.

2.2 Pažljivo rukovanje i uporaba punjača

- ▶ Punjačem puniti samo dozvoljene **Hilti** litij-ionske akumulatorske baterije kako biste spriječili ozljede.
- ▶ Punjač valja smjestiti na čisto, hladno i suho mjesto koje se ne smrzava.
- ▶ Tijekom procesa punjenja punjaču treba omogućiti davanje topline, stoga prorezi za prozračivanje moraju biti slobodni. Uređaj ne puniti u zatvorenoj posudi.
- ▶ Proizvod održavajte pažljivo. Provjerite da dijelovi nisu polomljeni ili tako oštećeni da proizvod više ne radi ispravno. Ako su dijelovi oštećeni ili polomljeni, odnesite proizvod na popravak prije daljnje uporabe.
- ▶ Punjače i pripadajuće akumulatorske baterije rabite sukladno ovim uputama i na način koji je propisan za ovu posebnu vrstu uređaja. Uporaba punjača za neke druge primjene različite od predviđenih može dovesti do opasnih situacija.
- ▶ Akumulatorske baterije puniti samo u punjačima koje preporučuje proizvođač. Kod punjača, koji je prikladan za određenu vrstu akumulatorskih baterija, postoji opasnost od požara ako se upotrebljava s drugim akumulatorskim baterijama.
- ▶ Akumulatorsku bateriju ili punjač, koji ne koristite, držite dalje od spajalica, kovanica, ključeva, čavala, vijaka ili drugih sitnih metalnih predmeta koji bi mogli uzrokovati premošćenje akumulatorske baterije ili kontakata punjača. Kratki spoj između kontakata akumulatorske baterije ili punjača može za posljedicu imati opekline ili požar.
- ▶ Ne čuvajte akumulatorsku bateriju na punjaču. Uvijek izvadite akumulatorsku bateriju iz punjača nakon punjenja.

2.3 Pažljivo rukovanje i uporaba akumulatorskih baterija

- ▶ Poštujte posebne smjernice za transport, skladištenje i rad litij-ionskih akumulatorskih baterija.
- ▶ Akumulatorske baterije držite dalje od visokih temperatura, izravne sunčeve svjetlosti i vatre.
- ▶ Akumulatorske baterije se ne smiju rastavljati, gnječiti, zagrijavati iznad 80°C (176°F) ili spaljivati.
- ▶ Ne upotrebljavajte i ne puniti akumulatorske baterije koje su dobile udarac, pale s visine preko jednog metra ili su na neki drugi način oštećene. U tom slučaju uvijek kontaktirajte **Hilti servis**.



- ▶ Ako je akumulatorska baterija toliko vruća da je ne možete primiti rukom, onda je moguće da je u kvaru. Stavite akumulatorsku bateriju na vidljivo, nezapaljivo mjesto dovoljno udaljeno od zapaljivih materijala. Ostavite akumulatorsku bateriju da se ohladi. Ako je nakon jednog sata akumulatorska baterija još uvijek vruća da je ne možete primiti rukom, onda je u kvaru. Kontaktirajte **Hilti servis**.

3 Opis

3.1 Pregled proizvoda 1

- | | |
|--|---|
| <ul style="list-style-type: none"> ① Tipka za deblokadu s dodatnom funkcijom aktiviranja indikatora stanja napunjenosti ② Akumulatorska baterija | <ul style="list-style-type: none"> ③ LED indikator stanja napunjenosti ④ Indikacijska lampica ⑤ Sučelje akumulatorske baterije |
|--|---|

3.2 Namjenska uporaba

Opisani proizvod je punjač za **Hilti** litij-ionske akumulatorske baterije s nazivnim naponom od 7,2 do 36 V. Namijenjen je za priključivanje u utičnice s izmjeničnim naponom od 100 do 127 V do 220 do 240 V ovisno o izvedbi za pojedinačnu zemlju.

Punjač C4-36-DC se može priključiti u utičnicu u vozilu s istosmjernom strujom od 12 V odn. 24 V.

Akumulatorske baterije dopuštene za ovaj proizvod naći ćete na kraju ove dokumentacije.

Sve akumulatorske baterije nisu dostupne na svim tržištima.

3.3 Elementi za prikaz

3.3.1 Elementi za prikaz na punjaču i akumulatorskoj bateriji 2

Zaslon	Značenje kod akumulatorske baterije	Značenje kod punjača
Neprekidno svjetlo	Indikator stanja napunjenosti	Punjač je priključen i spreman za rad.
Treperi	Postupak punjenja je aktivan	Akumulatorska baterija prevruća ili prehladna.
Svjetlo ugašeno	Zelena lampica na punjaču svijetli trajno, sve lampice na akumulatorskoj bateriji su isključene: smetnja na akumulatorskoj bateriji.	Smetnja na punjaču.



3.3.2 Indikator stanja napunjenosti litij-ionske akumulatorske baterije



Stanje	Značenje
4 LED diode svijetle.	Stanje napunjenosti: 100 %
3 LED diode svijetle, 1 LED dioda treperi.	Stanje napunjenosti: 75 % do 100 %
2 LED diode svijetle, 1 LED dioda treperi.	Stanje napunjenosti: 50 % do 75 %
1 LED dioda svijetla, 1 LED dioda treperi.	Stanje napunjenosti: 25 % do 50 %
1 LED dioda treperi.	Stanje napunjenosti: < 25 %

3.4 Sadržaj isporuke

Punjač, upute za uporabu.

Ostale proizvode sustava dopuštene za Vaš proizvod naći ćete u Vašoj Hilti Store ili na: www.hilti.group | SAD: www.hilti.com

4 Tehnički podaci

	C 4/36-90	C 4/36-350	C 4/36-DC
Težina	0,6 kg	1,1 kg	0,6 kg
Izlazni napon	7,2 V ... 36 V	7,2 V ... 36 V	7,2 V ... 36 V
Izlazna snaga	110 V	90 W	350 W
	230 V	90 W	365 W
	12 V	•/•	•/•
	24 V	•/•	•/•
			60 W
			60 W

5 Rukovanje

5.1 Uključivanje punjača C 4/36-90 i C 4/36-350

C 4/36-90

C 4/36-350

- ▶ Utaknite mrežni utikač u utičnicu.
 - ▶ Zelena lampica na punjaču svijetli.



5.2 Uključivanje punjača C 4/36-DC

C 4/36-DC

i Pri punjenju **Hilti** akumulatorskih baterija C 4/36-DC punjačem može se toliko isprazniti startni akumulator u vozilu da izgubi svoju funkciju.

Ovisno o tome kako vozilo radi, punjač se odmah napaja ili tek nakon što ste uključili kontakt bravu.

- ▶ Utaknite mrežni utikač u utičnicu za upaljač.
 - ▶ Kod ispravnog ulaznog napona trajno svijetli zelena lampica na punjaču.

5.3 Umetanje i punjenje akumulatorske baterije 3

i Akumulatorska baterija se neće oštetiti čak i ako dulje vrijeme ostane u punjaču. U tom se slučaju punjač treba nalaziti u radnom stanju (svijetli zelena LED dioda na punjaču). Nakon nekog vremena se gasi indikator stanja napunjenosti akumulatorske baterije iako je akumulatorska baterija napunjena do kraja i ne može se još jednom aktivirati. Iz sigurnosnih razloga se preporučuje da nakon završetka punjenja akumulatorsku bateriju izvadite iz punjača.

Litij-ionske akumulatorske baterije su u svako doba spremne za uporabu, čak i u djelomično napunjenom stanju. Napredak punjenja prikazan je putem LED dioda.

1. Prije umetanja akumulatorske baterije provjerite jesu li kontakti čisti i bez ostataka masti.
2. Akumulatorsku bateriju umetnite u odgovarajuće sučelje.
3. Pritom pazite da se geometrija/kôd akumulatorske baterije podudara sa sučeljem.
 - ▶ Postupak punjenja počinje automatski nakon uglavljivanja akumulatorske baterije u punjač.

5.4 Vađenje akumulatorske baterije 4

1. Pritisnite mehanizam za deblokadu akumulatorske baterije.
2. Izvucite akumulatorsku bateriju iz punjača.



6 Pomoć u slučaju smetnji

Smetnja	Mogući uzrok	Rješenje
Svjetlo na akumulatorskoj bateriji je isključeno, akumulatorska baterija se nalazi u punjaču.	Eventualno neispravna akumulatorska baterija.	► Izvucite akumulatorsku bateriju iz punjača. Ako se lampice nakon aktiviranja indikatora stanja napunjenosti na akumulatorskoj bateriji ne uključe, akumulatorska baterija je neispravna. Provjeru akumulatorske baterije prepustite Hilti servisu.
Lampice trepere na punjaču.	Akumulatorska baterija je prevruća ili prehladna; ne puni se.	► Kada akumulatorska baterija postigne potrebnu temperaturu, punjač se automatski prebacuje na punjenje.
Svjetlo je isključeno na punjaču.	Smetnja na punjaču.	► Isključite uređaj i ponovno ga uključite. Ukoliko je svjetlo još uvijek isključeno, uređaj odnesite u Hilti servis.

7 Čišćenje i održavanje

UPOZORENJE

Opasnost od električnog udara! Čišćenje i održavanje s utaknutim mrežnim utikačem može dovesti do teških ozljeda ili opekline.

- Prije svih radova čišćenja i održavanja uvijek izvucite mrežni utikač!

Čišćenje

- Oprezno uklonite čvrsto prljanu prljavštinu.
- Proreze za prozračivanje pažljivo očistite suhom četkom.
- Kućište čistite samo lagano navlaženom krpom. Ne upotrebljavajte silikonska sredstva za čišćenje jer mogu nagristi plastične dijelove.

Održavanje

UPOZORENJE

Opasnost uslijed električnog udara! Nestručni popravci na električnim sastavnim dijelovima mogu uzrokovati teške ozljede i opekline.

- Popravke električnih dijelova smije obavljati samo električar.



- Redovito provjeravajte je li na svim vidljivim dijelovima došlo do oštećenja i funkcioniraju li besprijekorno svi upravljački elementi.
- U slučaju oštećenja i/ili smetnji u radu ne radite s proizvodom. Odmah ga odnesite na popravak u **Hilti** servis.
- Nakon čišćenja i održavanja postavite sve zaštitne uređaje i provjerite funkcioniraju li.



Za siguran rad koristite samo originalne rezervne dijelove i potrošni materijal. Rezervne dijelove, potrošni materijal i dodatni pribor, koji smo odobrili za vaš proizvod, pronaći ćete u vašoj **Hilti Store** ili na: **www.hilti.group**.

8 Zbrinjavanje otpada



UPOZORENJE

Opasnost od ozljede uslijed nestručnog zbrinjavanja! Opasnosti po zdravlje uslijed istjecanja plinova ili tekućina.

- ▶ Nemojte slati oštećene akumulatorske baterije!
- ▶ Nemojte prekriti priključke nevodljivim materijalom kako biste izbjegli kratki spoj.
- ▶ Akumulatorske baterije zbrinite na način da ne mogu dospjeti djeci u ruke.
- ▶ Zbrinite akumulatorsku bateriju u vašoj **Hilti Store** ili se obratite nadležnoj tvrtki za zbrinjavanje otpada.



Hilti uređaji su većim dijelom izrađeni od materijala koji se mogu ponovno preraditi. Pretpostavka za to je njihovo stručno razvrstavanje. U mnogim zemljama **Hilti** preuzima vaš stari uređaj na recikliranje. Raspitajte se u **Hilti** servisnoj službi ili kod vašeg prodajnog savjetnika.

Prema Europskoj direktivi o starim električnim i elektroničkim uređajima i preuzimanju u nacionalno pravo moraju se istrošeni električni i elektronički uređaji skupljati odvojeno i predati za ekološki ispravnu ponovnu preradu.



- ▶ Električne i elektroničke uređajte ne bacajte u kućni otpad!

9 RoHS (Direktiva za ograničenje uporabe opasnih tvari)

Pod sljedećim linkovima naći ćete tablicu opasnih tvari:

- Za C 4/36-90, 230 V, Kina: qr.hilti.com/2034530
- Za C 4/36-90, 110 V, Tajvan: qr.hilti.com/2026281
- Za C 4/36-350, 230 V, Kina: qr.hilti.com/2028875
- Za C 4/36-350, 110 V, Tajvan: qr.hilti.com/2028992

Link RoHS tablicu naći ćete na kraju ove dokumentacije u obliku QR koda.



10 Jamstvo proizvođača

- ▶ Ukoliko imate pitanja glede jamstvenih uvjeta, obratite se svojem lokalnom Hilti partneru.

Originalna navodila za uporabo

1 Informacije glede navodil za uporabo

1.1 K tem navodilom za uporabo

- Pred začetkom uporabe preberite ta navodila za uporabo. To je pogoj za varno delo in nemoteno uporabo.
- Upoštevajte varnostna navodila in opozorila v teh navodilih za uporabo in na izdelku.
- Navodila za uporabo vedno hranite blizu izdelka in jih vedno priložite, če izdelek posredujete drugim osebam.

1.2 Legenda

1.2.1 Opozorila

Opozorila opozarjajo na nevarnosti pri delu z izdelkom. Uporabljajo se naslednje signalne besede:

NEVARNOST

NEVARNOST !

- ▶ Za neposredno grozečo nevarnost, ki lahko pripelje do težjih telesnih poškodb ali do smrti.

OPOZORILO

OPOZORILO !

- ▶ Za morebitno grozečo nevarnost, ki lahko povzroči težke telesne poškodbe ali smrt.



PREVIDNO

PREVIDNO !

- ▶ Za možno nevarnost, ki lahko pripelje do telesnih poškodb ali materialne škode.

1.2.2 Simboli v dokumentaciji

V navodilih za uporabo se pojavljajo naslednji simboli:

	Pred uporabo preberite navodila za uporabo
	Navodila za uporabo in druge uporabne informacije
	Ravnanje z materiali, ki jih je mogoče znova uporabiti





Električnih orodij in akumulatorskih baterij ne odstranjajte s hišnimi odpadki

1.2.3 Simboli na slikah

Na slikah so uporabljeni naslednji simboli:

2	Te številke označujejo slike na začetku teh navodil
3	Oštevilčenje na slikah prikazuje postopek po korakih in se lahko razlikuje od delovnih korakov v besedilu
①	Na sliki Pregled so uporabljene številke položajev, ki se nanašajo na številke v legendi poglavja Pregled izdelka
!	Ta znak opozarja, da morate biti pri uporabi izdelka še posebej pozorni.

1.3 Simboli, ki so vezani na izdelek

1.3.1 Simboli na izdelku

Na izdelku se uporabljajo naslednji simboli:

	Samo za uporabo v zaprtih prostorih
	Dvojna izolacija

1.4 Informacije o izdelku

Izdelki **Hilti** so namenjeni profesionalnim uporabnikom; uporablja, vzdržuje in servisira jih lahko le pooblaščen in izšolan osebje. To osebje je treba dodatno poučiti o nevarnostih, ki se pojavljajo pri delu. Izdelek in njegovi pripomočki so lahko nevarni, če jih nepravilno uporablja nestrokovno osebje, in če se uporabljajo v nasprotju z namembnostjo.

Tipska oznaka in serijska številka sta navedeni na tipski ploščici.

- Serijsko številko prepisite v naslednjo preglednico. Podatke o izdelku potrebujete v primeru morebitnih vprašanj za našega zastopnika ali servis.

Informacije o izdelku

Polnilnik	C4/36-90 C4/36-350 C4/36-DC
Generacija	01
Serijska št.	

1.5 Izjava o skladnosti

Z izključno odgovornostjo izjavljamo, da tukaj opisan izdelek ustreza naslednjim direktivam in standardom. Kopijo izjave o skladnosti si lahko ogledate na koncu te dokumentacije.

Tehnična dokumentacija je na voljo tukaj:



2 Varnost

2.1 Splošna varnostna opozorila za električna orodja

⚠ OPOZORILO Preberite vsa varnostna opozorila in navodila. Posledice neupoštevanja varnostnih opozoril so lahko električni udar, požar in/ali hude telesne poškodbe.

Vsa varnostna opozorila in navodila shranite za v prihodnje.

Varnost na delovnem mestu

- ▶ **Poskrbite, da bo vaše delovno mesto vedno čisto in dobro osvetljeno.** Nered ali neosvetljena delovna območja lahko povzročijo nezgode.
- ▶ **Prosimo, da električnega orodja ne uporabljate v okolju, kjer je nevarnost eksplozije in v katerem se nahajajo gorljive tekočine, plini ali prah.** Električna orodja povzročajo iskrenje, zato se gorljiv prah ali pare lahko vnamejo.
- ▶ **Ne dovolite otrokom in drugim osebam, da bi se med delom približale električnemu orodju.** Druge osebe lahko odvrnejo vašo pozornost in izgubili boste nadzor nad orodjem.

Električna varnost

- ▶ **Priključni vtič električnega orodja mora ustrezati vtičnici.** Vtiča pod nobenim pogojem ne smete spreminjati. Uporaba adapterskih vtičev v kombinaciji z zaščitnim ozemljenim električnim orodjem ni dovoljena. Nespremenjen vtič in ustrezna vtičnica zmanjšujeta nevarnost električnega udara.
- ▶ **Izogibajte se telesnemu stiku z ozemljenimi površinami, na primer s cevmi, grelci, štedilniki in hladilniki.** Če je ozemljeno tudi vaše telo, obstaja povečano tveganje električnega udara.
- ▶ **Zavarujte električno orodje pred dežjem in vlago.** Vstop vode v električno orodje povečuje nevarnost električnega udara.
- ▶ **Električnega kabla ne uporabljajte za prenašanje ali obešanje električnega orodja in ne vlecite vtiča iz vtičnice tako, da vlečete za kabel.** Kabel zavarujte pred vročino, oljem, ostrimi robovi in premikajočimi se deli orodja. Poškodovan ali zavozlan kabel povečuje nevarnost električnega udara.
- ▶ **Če električno orodje uporabljate na prostem, uporabljajte samo podaljšek, ki je primeren tudi za delo na prostem.** Uporaba podaljševalnega kabla, ki je primeren za uporabo na prostem, zmanjšuje nevarnost električnega udara.
- ▶ **Če se ne morete izogniti uporabi orodja v vlažnem okolju, uporabite zaščitno stikalo okvarnega toka.** Uporaba zaščitnega stikala okvarnega toka zmanjša tveganje električnega udara.



Varnost oseb

- ▶ **Bodite zbrani in pazite, kaj delate. Dela z električnim orodjem se lotite razumno. Nikoli ne uporabljajte orodja, če ste utrujeni ali pod vplivom drog, alkohola ali zdravil.** Trenutek nepazljivosti pri uporabi električnega orodja lahko privede do resnih poškodb.
- ▶ **Uporabljajte osebno zaščitno opremo in vedno nosite zaščitna očala.** Uporaba osebne zaščitne opreme, na primer protiprašne maske, nedrsečih zaščitnih čevljev, zaščitne čelade in glušnikov, odvisno od vrste in načina uporabe električnega orodja, zmanjšuje tveganje telesnih poškodb.
- ▶ **Preprečite nenameren zagon orodja. Preden električno orodje priključite na električno omrežje, da dvignete ali nosite, se prepričajte, da je izključeno.** Če med prenašanjem električnega orodja prst držite na stikalu oziroma če na električno omrežje priključite vklopljeno orodje, lahko pride do nezgode.
- ▶ **Preden vklopite električno orodje, z njega odstranite nastavitvena orodja ali vijačni ključ.** Orodje ali ključ na vrtečem se delu orodja lahko privedeta do poškodb.
- ▶ **Izogibajte se neobičajni telesni drži. Poskrbite za varno stojišče in ohranite ravnotežje.** Tako boste lahko v nepričakovani situaciji bolje obvladali električno orodje.
- ▶ **Nosite primerna oblačila. Ne nosite širokih oblačil ali nakita. Lasje, oblačila in rokavice ne smejo priti v stik s premikajočimi se deli orodja.** Ne nosite ohlapne obleke ali nakita, ker ju lahko zagrabijo premikajoči se deli orodja.
- ▶ **Če je na orodje možno namestiti priprave za odsesavanje in prestrezanje prahu, se prepričajte, da so le-te priključene in jih uporabljate na pravilen način.** Uporaba priprav za odsesavanje prahu zmanjšuje ogroženost zaradi prahu.

Uporaba električnega orodja in ravnanje z njim

- ▶ **Ne preobremenjujte orodja. Uporabljajte samo električno orodje, ki je predvideno za opravljanje vašega dela.** Z ustreznim električnim orodjem boste delali bolje in varneje v predvidenem območju zmogljivosti.
- ▶ **Ne uporabljajte električnega orodja, ki ima pokvarjeno stikalo.** Električno orodje, ki ga ni možno vklopiti ali izklopiti, je nevarno in ga je treba popraviti.
- ▶ **Pred nastavljanjem orodja, zamenjavo pribora ali odlaganjem orodja vedno izvlecite vtič iz električne vtičnice.** Ta previdnostni ukrep onemogoča nenameren zagon električnega orodja.
- ▶ **Električna orodja, ki jih ne uporabljate, shranjujte izven dosega otrok.** Orodja ne smejo uporabljati osebe, ki niso seznanjene z delovanjem orodja oziroma niso prebrale teh navodil za uporabo. Električna orodja so nevarna, če jih uporabljajo neizkušene osebe.



- ▶ **Skrbno vzdržujte električna orodja.** Preverite, ali premikajoči se deli delujejo brezhibno in se ne zatikajo, oziroma ali kakšen del orodja ni zlomljen ali poškodovan do te mere, da bi oviral delovanje električnega orodja. **Pred ponovno uporabo je treba poškodovan del orodja popraviti.** Vzrok za številne nezgode so prav slabo vzdrževana električna orodja.
- ▶ **Rezalna orodja naj bodo ostra in čista.** Skrbno negovana rezalna orodja z ostrimi robovi se manj zatikajo in so bolj vodljiva.
- ▶ **Električno orodje, pribor, nastavke itd. uporabljajte v skladu s temi navodili.** Pri tem upoštevajte delovne pogoje in vrsto dela, ki ga nameravate opravljati. Uporaba električnega orodja v druge, nepredvidene namene, lahko privede do nevarnih situacij.

Servis

- ▶ **Električno orodje lahko popravlja samo usposobljen strokovnjak, in to izključno z originalnimi nadomestnimi deli.** Le tako bo tudi v prihodnje zagotovljena varna raba električnega orodja.

2.2 Skrbno ravnanje s polnilniki in njihova uporaba

- ▶ S polnilnikom polnite samo odobrene litij-ionske akumulatorske baterije **Hilti**, da se izognete poškodbam.
- ▶ Mesto uporabe polnilnika mora biti čisto, hladno, suho in zaščiteno pred zmrzovanjem.
- ▶ Polnilnik med polnjenjem oddaja toploto, zato morajo biti prezračevalne reže proste. Polnilnika ne uporabljajte v zaprtih posodah.
- ▶ Izdelek skrbno negujte. Prepričajte se, da noben del ni zlomljen ali poškodovan do te mere, da bi oviral pravilno delovanje izdelka. Če so deli poškodovani ali zlomljeni, poskrbite za popravilo izdelka, preden nadaljujete z njegovo uporabo.
- ▶ Polnilnike in pripadajoče akumulatorske baterije uporabljajte v skladu s temi navodili in v skladu s predpisi za ta poseben tip naprave. Nenamenska uporaba polnilnikov lahko privede do nevarnih situacij.
- ▶ Akumulatorske baterije polnite samo v polnilnikih, ki jih priporoča proizvajalec. Na polnilniku, predvidenem za polnjenje določene vrste akumulatorskih baterij, lahko pride do požara, če ga uporabite za polnjenje drugih vrst akumulatorskih baterij.
- ▶ Polnilnik in akumulatorske baterije, ki niso v uporabi, ne smejo priti v stik s pisarniškiimi sponkami, kovanci, ključi, žebliji, vijaki ali z drugimi kovinskimi predmeti, ki bi lahko povzročili premostitev kontaktov na akumulatorski bateriji ali polnilniku. Kratek stik med kontakti akumulatorske baterije ali polnilnega adapterja lahko povzroči opekline ali požar.
- ▶ Akumulatorske baterije ne odlagajte in shranjujte na polnilniku. Po polnjenju vedno odstranite akumulatorsko baterijo s polnilnika.



2.3 Skrbno ravnanje z akumulatorskimi baterijami in njihova uporaba

- ▶ Upoštevajte posebne direktive za transport, skladiščenje in uporabo litij-ionskih akumulatorskih baterij.
- ▶ Akumulatorskih baterij ne izpostavljajte visokim temperaturam, neposredni sončni svetlobi in ognju.
- ▶ Akumulatorskih baterij ni dovoljeno razstavljati, stiskati, segrevati na temperaturo nad 80 °C ali sežigati.
- ▶ Ne uporabljajte ali ne polnite akumulatorskih baterij, ki jih je prizadel električni udar, so padle več kot en meter v globino ali pa so bile kako drugače poškodovane. V tem primeru se vedno obrnite na **servis Hilti**.
- ▶ Če je akumulatorska baterija prevroča, da bi se je dotaknili, je morda v okvari. Akumulatorsko baterijo odložite na vidno in negorljivo mesto na zadostni razdalji stran od gorljivih materialov. Počakajte, da se akumulatorska baterija ohladi. Če je akumulatorska baterija po eni uri še vedno prevroča, da bi jo prijeli, potem je v okvari. Obrnite se na **servis Hilti**.

3 Opis

3.1 Pregled izdelka 1

- | | |
|---|--|
| <ul style="list-style-type: none"> ① Tipka za sprostitve z dodatno funkcijo aktiviranja prikaza stanja napolnjenosti ② Akumulatorska baterija | <ul style="list-style-type: none"> ③ Prikaz stanja napolnjenosti z LED-diodami ④ Indikatorska lučka ⑤ Vmesnik za akumulatorsko baterijo |
|---|--|

3.2 Namenska uporaba

Opisani izdelek je polnilnik za litij-ionske akumulatorske baterije **Hilti** z nazivno napetostjo 7,2 do 36 voltov. Odvisno od državne izvedbe je pomnilnik primeren za priključitev v vtičnice z izmenično napetostjo od 100 do 127 V ali od 220 do 240 V.

Polnilnik C4-36-DC je namenjen priključitvi na vtičnico v vozilu z enosmernim tokom z napetostjo 12 oz. 24 V.

Akumulatorske baterije, ki so primerne za uporabo s tem izdelkom, so navedene na koncu te dokumentacije.

Vse akumulatorske baterije niso na voljo na vseh trgih.

3.3 Prikazovalni elementi

3.3.1 Prikazovalni elementi na polnilniku in akumulatorski bateriji 2

Prikazovalnik	Kaj to pomeni pri akumulatorski bateriji	Kaj to pomeni pri polnilniku



Trajno sveti	Prikaz stanja napolnjenosti	Polnilnik je priključen na električno omrežje in pripravljen na delovanje.
Utripa	Postopek polnjenja je v teku	Akumulatorska baterija je prevroča ali prehladna.
Lučka je ugasnjena	Zelena lučka na polnilniku trajno sveti, na akumulatorski bateriji ne sveti nobena lučka: Motnja na akumulatorskem polnilniku.	Motnja na polnilniku.

3.3.2 Prikaz stanja napolnjenosti litij-ionske akumulatorske baterije

Stanje	Pomen
Svetijo 4 LED-diode.	Stanje napolnjenosti: 100 %
3 LED-diode svetijo, 1 LED-dioda utripa.	Stanje napolnjenosti: 75 % do 100 %
2 LED-diodi svetita, 1 LED-dioda utripa.	Stanje napolnjenosti: 50 % do 75 %
1 LED-dioda sveti, 1 LED-dioda utripa.	Stanje napolnjenosti: 25 % do 50 %
1 LED-dioda utripa.	Stanje napolnjenosti: < 25 %

3.4 Obseg dobave

Polnilnik, navodila za uporabo.

Druge sistemske izdelke, ki so dovoljeni za vaš izdelek, najdete v centru

Hilti Store ali na spletni strani: www.hilti.group | ZDA: www.hilti.com

4 Tehnični podatki

		C 4/36-90	C 4/36-350	C 4/36-DC
Teža		0,6 kg	1,1 kg	0,6 kg
Izhodna napetost		7,2 V ... 36 V	7,2 V ... 36 V	7,2 V ... 36 V
Izhodna moč	110 V	90 W	350 W	•/•
	230 V	90 W	365 W	•/•
	12 V	•/•	•/•	60 W
	24 V	•/•	•/•	60 W



5 Uporaba

5.1 Vkllop polnilnika C 4/36-90 in C 4/36-350

C 4/36-90
C 4/36-350

- ▶ Vtaknite vtič v vtičnico.
 - ▶ Zelena lučka na polnilniku sveti.

5.2 Vkllop polnilnika C 4/36-DC

C 4/36-DC

i Pri polnjenju akumulatorskih baterij **Hilti** s polnilnikom C 4/36-DC se lahko akumulator vozila izprazni te mere, da več ne deluje. Napajanje polnilnika se glede na način delovanja električnega sistema v vozilu začne takoj ali po vključitvi kontakta.

- ▶ Vtič vtaknite v vtičnico vžigalnika za cigarete.
 - ▶ Če je vhodna napetost pravilna, potem zelena lučka na polnilniku trajno sveti.

5.3 Vstavljanje in polnjenje akumulatorske baterije **3**

i Akumulatorska baterija se ne bo poškodovala, tudi če ostane v polnilniku dlje časa. V tem primeru mora polnilnik ostati vključen (na polnilniku sveti zelena dioda). Po nekaj časa indikator napolnjenosti na akumulatorski bateriji ugasne, čeprav je akumulatorska baterija polna, in ga ni mogoče vključiti niti za ponoven prikaz. Iz varnostnih razlogov pa vam priporočamo, da po zaključku polnjenja akumulatorsko baterijo vzamete iz polnilnika.

Litij-ionske akumulatorske baterije so vedno pripravljene na uporabo, tudi če so samo delno napolnjene. Napredovanje polnjenja kažejo svetleče diode.

1. Preden vstavite akumulatorsko baterijo v polnilnik, preverite, ali so kontakti čisti in nemastni.
2. Potisnite akumulatorsko baterijo v predvideni vmesnik.
3. Bodite pozorni, da se geometriji/kodi akumulatorske baterije in vmesnika ujemata.
 - ▶ Ko se baterija zaskoči v polnilniku, se postopek polnjenja sproži samodejno.

5.4 Odstranjevanje akumulatorske baterije **4**

1. Aktivirajte sprostitveni mehanizem akumulatorske baterije.
2. Odstranite akumulatorsko baterijo iz polnilnika.



6 Pomoč pri motnjah

Motnja	Možen vzrok	Rešitev
Lučka na akumulatorski bateriji ne sveti, akumulatorska baterija je v polnilniku.	Akumulatorska baterija je morda pokvarjena.	► Odstranite akumulatorsko baterijo iz polnilnika. Če ostanejo lučke izključene po aktiviranju indikatorja napolnjenosti na akumulatorski bateriji, to pomeni, da je akumulatorska baterija pokvarjena. Akumulatorsko baterijo naj pregledajo na servisu Hilti .
Lučke na polnilniku utripajo.	Akumulatorska baterija je prevroča ali prehladna; akumulatorska baterija se ne polni.	► Ko akumulatorska baterija doseže zahtevano temperaturo, polnilnik samodejno začne s polnjenjem.
Lučka na polnilniku je ugasnjena.	Motnja na polnilniku.	► Izključite in znova vključite napravo. Če lučka še vedno ne sveti, polnilnik dostavite na servis Hilti .

7 Nega in vzdrževanje

OPOZORILO

Nevarnost električnega udara! Nega in vzdrževanje z vstavljenim vtičem lahko povzročita hude poškodbe in opekline.

- Pred nego in vzdrževanjem vedno izvlecite vtič!

Nega

- Previdno odstranite sprijeto umazanijo.
- Prezračevalne reže previdno očistite s suho krtačo.
- Za čiščenje ohišja uporabljajte samo rahlo navlaženo krpo. Za čiščenje ne uporabljajte čistil, ki vsebujejo silikon, ker lahko poškodujejo plastične dele.



Vzdrževanje

OPOZORILO

Nevarnost zaradi električnega udara! Nepravilna popravila na električnih delih lahko povzročijo težke poškodbe in opekline.

- ▶ Električne komponente smejo popravljati samo strokovnjaki električarji.
- Redno preverjajte, ali so vidni deli orodja nepoškodovani in ali elementi za upravljanje delujejo brezhibno.
- Izdelka ne uporabljajte, če je poškodovan in/ali ne deluje brezhibno. Izdelek naj takoj popravi servis **Hilti**.
- Po končani negi in vzdrževanju namestite vse zaščitne naprave in preverite, ali delujejo brezhibno.



Za varno delo uporabljajte le originalne nadomestne dele in potrošni material. Seznam odobrenih nadomestnih delov, potrošnih materialov in pribora najdete v servisnem centru **Hilti Store** ali na spletni strani: www.hilti.group.

8 Odstranjevanje

OPOZORILO

Nevarnost poškodb zaradi nepravilnega odstranjevanja! Nevarnost za zdravje zaradi izstopajočih plinov ali tekočin.

- ▶ Poškodovanih akumulatorskih baterij ne pošiljajte!
- ▶ Priključke pokrijte z neprevodnim materialom, tako da preprečite morebiten kratki stik.
- ▶ Akumulatorske baterije shranjujte zunaj dosega otrok.
- ▶ Akumulatorsko baterijo oddajte v trgovini **Hilti Store** ali pa se obrnite na pristojno podjetje za odstranjevanje odpadkov.

 Naprave **Hilti** so pretežno izdelane iz materialov, ki jih je mogoče znova uporabiti. Pogoji za ponovno uporabo materialov je ustrezno razvrščanje materiala. V mnogih državah servisi **Hilti** prevzamejo vašo odsluženo napravo. O tem se pozanimajte pri servisni službi **Hilti** ali svojem prodajnem svetovalcu.

V skladu z evropsko Direktivo o odpadni električni in elektronski opremi in z njenim izvajanjem v državni zakonodaji je treba električne in elektronske naprave ob koncu njihove življenjske dobe ločeno zbirati in jih predati v postopek okolju prijaznega recikliranja.



- ▶ Električnih in elektronskih naprav ne odstranjujte s hišnimi odpadki!

9 RoHS (direktiva o omejevanju uporabe določenih nevarnih snovi)

Na naslednjih povezavah boste našli preglednico z nevarnimi snovmi:



- Za C 4/36-90, 230 V, Kitajska: qr.hilti.com/2034530
- Za C 4/36-90, 110 V, Tajvan: qr.hilti.com/2026281
- Za C 4/36-350, 230 V, Kitajska: qr.hilti.com/2028875
- Za C 4/36-350, 110 V, Tajvan: qr.hilti.com/2028992

Povezavo do preglednice RoHS najdete na koncu tega dokumenta v obliki kode QR.

10 Proizvajalčeva garancija

- ▶ V primeru vprašanj o garancijskih pogojih se obrnite na lokalnega partnerja **Hilti**.

Originalno uputstvo za uporabo

1 Podaci o uputstvu za uporabo

1.1 O ovom uputstvu za uporabo

- Detaljno pročitajte uputstvo za uporabo pre početka rada. To predstavlja preduslov za bezbedan rad i nesmetano rukovanje.
- Obratite pažnju na bezbednosne i upozoravajuće napomene koje se nalaze u ovom uputstvu za uporabu i na proizvodu.
- Uputstvo za uporabu uvek čuvajte na proizvodu i samo sa ovim uputstvom za uporabu prosleđujte proizvod dalje drugim osobama.

1.2 Legenda

1.2.1 Upozoravajuće napomene

Upozoravajuće napomene upozoravaju na opasnosti pri rukovanju proizvodom. Koriste se sledeće signalne reči:

OPASNOST

OPASNOST !

- ▶ Znači neposrednu opasnu situaciju, koja može prouzrokovati telesne povrede ili smrt.

UPOZORENJE

UPOZORENJE !

- ▶ Ova reč skreće pažnju na moguću opasnost koja može prouzrokovati tešku telesnu povredu ili smrt.

OPREZ

OPREZ !

- ▶ Za moguću opasnu situaciju koja može da dovede do telesnih povreda ili do materijalne štete.



1.2.2 Simboli u dokumentaciji

Sljedeći simboli se koriste u ovoj dokumentaciji:

	Pre upotrebe pročitajte uputstvo za upotrebu
	Napomene o primeni i druge korisne informacije
	Rad sa reciklažnim materijalima
	Električne uređaje i baterije ne odlažite u kućne otpatke

1.2.3 Simboli na slikama

Sljedeći simboli se koriste na slikama:

	Ovi brojevi se odnose na odgovarajuću sliku sa početka ovog uputstva
3	Numerisanje reflektuje redosled radnih koraka na slici i može da odstupa od radnih koraka u tekstu
	Pozicioni brojevi se koriste na slici Pregled i odnose se na brojeve legende u poglavlju Pregled proizvoda
	Ovaj znak treba da vam skrene posebnu pažnju prilikom rukovanja sa proizvodom.

1.3 Simboli u zavisnosti od proizvoda

1.3.1 Simboli na proizvodu

Sljedeći simboli se koriste na proizvodu:

	Samo za upotrebu u prostorijama
	Dvostruka izolacija

1.4 Informacije o proizvodu

Hilti proizvodi su namenjeni za profesionalnog korisnika, a njima sme da rukuje, da ih održava ili popravlja samo ovlašćeno i obučeno osoblje. To osoblje mora biti posebno upoznato sa mogućim opasnostima. Proizvod i njegova pomoćna sredstva mogu da budu opasni ako ih neobučena lica nestručno tretiraju ili ako se ne koriste namenski.

Oznaka tipa i serijski broj su navedeni na tipskoj pločici.



- ▶ Prenesite serijski broj u sledeću tabelu. Podaci o proizvodu će vam biti potrebni kada budete kontaktirali naše predstavništvo ili servis.

Podaci o proizvodu

Punjač	C4/36-90 C4/36-350 C4/36-DC
Generacija	01
Serijski br.	

1.5 Izjava o usklađenosti

Pod vlastitom odgovornošću izjavljujemo da je ovde opisani proizvod u skladu sa važećim smernicama i normama. Primerak izjave o usklađenosti nalazi se na kraju ove dokumentacije.

Tehnička dokumentacija se čuva ovde:

Hilti Entwicklungsgesellschaft mbH | Zulassung Geräte | Hiltistraße 6 | 86916 Kaufering, DE

2 Sigurnost

2.1 Opšte sigurnosne napomene za električne alate

⚠ UPOZORENJE Pročitajte sve napomene za sigurnost i uputstva. Greške kod pridržavanja sigurnosnih napomena i uputstava mogu dovesti do električnog udara, požara i/ili teških povreda.

Molimo sačuvajte sve sigurnosne napomene i uputstva za ubuduće.

Sigurnost na radnom mestu

- ▶ **Područje rada održavajte čistim i osvetljenim.** Nered i neosvetljeno radno područje mogu dovesti do nezgoda.
- ▶ **Sa alatom ne radite u okolini ugroženoj eksplozijom, u kojoj se nalaze zapaljive tečnosti, gasovi ili prašine.** Električni alati proizvode iskre koje mogu zapaliti prašinu ili isparenja.
- ▶ **Decu i ostale osobe tokom korišćenja električnog alata udaljite iz područja rada.** Ako biste skrenuli pažnju sa posla mogli biste izgubiti kontrolu nad alatom.

Električna sigurnost

- ▶ **Priključni utikač električnog alata treba da odgovara utičnici. Na utikaču se ni u kom slučaju ne smeju izvoditi izmene. Ne koristite adapterske utikače zajedno sa zaštitno uzemljenim električnim alatom.** Nepromenjeni utikači i odgovarajuće utičnice smanjuju opasnost od električnog udara.
- ▶ **Izbegavajte dodir tela sa uzemljenim površinama kao što su cevi, radijatori, šporeti i frižideri.** Postoji povećana opasnost od električnog udara ako je vaše telo uzemljeno.



- ▶ **Alat držite dalje od kiše ili vlage.** Prodiranje vode u električni alat povećava opasnost od električnog udara.
- ▶ **Kabl ne upotrebljavajte za nošenje ili vešanje alata odnosno za izvlačenje utikača iz utičnice. Kabl držite dalje od izvora toplote, ulja, oštrih ivica ili pokretljivih delova alata.** Oštećeni ili usukani kablovi povećavaju opasnost od električnog udara.
- ▶ **Ako sa električnim alatom radite na otvorenom, upotrebljavajte samo produžne kablove odobrene za upotrebu na otvorenom.** Prijena produžnog kabla prikladnog za upotrebu na otvorenom smanjuje opasnost od električnog udara.
- ▶ **Ako ne možete izbexi rad električnog alata u vlažnom okruženju, koristite zaštitnu strujnu sklopku.** Upotreba zaštitne strujne sklopke smanjuje opasnost od električnog udara.

Bezbednost ljudi

- ▶ **Budite oprezni, pazite šta činite i kod rada sa električnim alatom postupajte razumno. Nemojte koristiti električni alat, ako ste umorni ili ste pod uticajem droga, alkohola ili lekova.** Momenat nepažnje prilikom upotrebe električnog alata može da dovede do ozbiljnih povreda.
- ▶ **Nosite sredstva lične zaštite i uvek zaštitne naočare.** Nošenje sredstava lične zaštite, kao što su zaštitna maska, sigurnosne cipele koje se ne klišu, zaštitna kaciga ili štitnik za sluh, u zavisnosti od vrste i primene električnog alata, smanjuje opasnost od nezgoda.
- ▶ **Izbegavajte nehotično stavljanje u pogon. Uverite se, da je električni alat isključen, pre nego što ga priključite na napajanje strujom, ili ga uzmete ili nosite.** Ako kod nošenja električnog alata prst držite na prekidaču ili ako je alat uključen i priključen na električnu mrežu, to može dovesti do nezgoda.
- ▶ **Pre nego što ukljućite alat, uklonite alate za podešavanje ili vijćane kljućeve.** Alat ili kljuć koji se nalazi u rotirajućem delu alata može dovesti do nezgoda.
- ▶ **Izbegavajte nenormalan položaj tela. Zauzmite siguran i stabilan položaj tela i u svakom trenutku održavajte ravnotežu.** Na taj način alat možete bolje kontrolisati u neočekivanim situacijama.
- ▶ **Nosite prikladnu odeću. Ne nosite široku odeću ili nakit. Neka vaša kosa, odeća i rukavice budu što dalje od pokretnih delova.** Opuštenu odeću, nakit ili dugu kosu mogu zahvatiti pokretni delovi alata.
- ▶ **Ako su montirani alati za usisavanje i hvatanje prašine, proverite jesu li isti prikljućeni i da li se pravilno koriste.** Upotreba usisivaća može smanjiti opasnost.

Upotreba i rukovanje električnim alatom

- ▶ **Ne preopterećujte alat. Za vrstu posla koji obavljate koristite za to predviđen električni alat.** Sa odgovarajućim električnim alatom radićete bolje i sigurnije, u navedenom području snage.



- ▶ **Ne upotrebljavajte električni alat sa neispravnim prekidačem.** Električni alat koji se više ne može uključiti ili isključiti, opasan je i treba ga popraviti.
- ▶ **Utikač izvucite iz utičnice pre nego što pristupite podešavanjima na alatu, zameni pribora ili pre nego što odložite alat.** Ovim merama opreza sprečićete nehotično pokretanje električnog alata.
- ▶ **Nekorišćene električne alate odložite izvan dometa dece. Ne dopustite da uređaj koriste osobe koje sa njim nisu upoznate ili koje nisu pročitale ova uputstva.** Električni alati su opasni ako ih koriste neiskusne osobe.
- ▶ **Pažljivo održavajte alate. Uverite se da pokretljivi delovi alata rade besprekorno i da nisu zaglavljani, polomljeni ili oštećeni tako da negativno utiču na funkcionisanje alata. Oštećene delove popravite pre upotrebe alata.** Uzrok mnogih nezgoda leži u loše održanim električnim alatima.
- ▶ **Rezne alate održavajte oštrim i čistim.** Brižljivo održavani rezni alati sa oštrim sečivima neće se zaglaviti i lakši su za vođenje.
- ▶ **Koristite električni alat, pribor, alate za umetanje itd. u skladu sa ovim uputstvom. Kod toga uzmite u obzir radne uslove i izvođene radove.** Upotreba električnih alata za neke druge primene različite od predviđenih, može dovesti do opasnih situacija.

Servisiranje

- ▶ **Popravku alata prepustite samo kvalifikovanom stručnom osoblju i samo sa originalnim rezervnim delovima.** Na taj način postići će se održavanje sigurnosti električnog alata.

2.2 Pažljivo rukovanje i upotreba punjača

- ▶ Kako biste izbegli povređivanje, punjačem puniti samo odobrene **Hilti** Li-Ion akumulatorske baterije.
- ▶ Lokacija punjača treba da bude čista, hladna, suva i bez mraza.
- ▶ Tokom procesa punjenja punjaču treba da se omogući širenje toplote, zbog toga prorezi za provetravanje moraju da budu slobodni. Uređaj nemojte da puniti u zatvorenoj kutiji.
- ▶ Proizvod održavajte sa pažnjom. Uverite se da nema polomljenih delova ili delova koji su oštećeni tako da proizvod više ne može pravilno da funkcioniše. Ukoliko su delovi oštećeni ili polomljeni, odnesite proizvod pre dalje upotrebe na popravku.
- ▶ Punjače i pripadajuće akumulatorske baterije koristite u skladu sa ovim uputstvima i na način koji je propisan za ovu posebnu vrstu uređaja. Upotreba punjača za neke druge primene različite od predviđenih, može dovesti do opasnih situacija.
- ▶ Akumulatorske baterije puniti samo u punjačima koje preporučuje proizvođač. Kod punjača, koji je prikladan za određenu vrstu akumulatorske



baterije, postoji opasnost od požara ako se koristi sa drugim akumulatorskim baterijama.

- ▶ Akumulatorska baterija ili punjač koji ne koristite držite dalje od spajalica, kovanica, ključeva, eksera, vijaka i drugih sitnih metalnih predmeta koji bi mogli prouzrokovati premošćavanje kontakata akumulatorske baterije ili punjača. Kratak spoj između kontakata akumulatorske baterije ili punjača može da ima za posledicu opekotine ili požar.
- ▶ Akumulatorsku bateriju nemojte čuvati na punjaču. Akumulatorsku bateriju nakon punjenja uvek skinite sa punjača.

2.3 Pažljivo rukovanje i upotreba akumulatorske baterije

- ▶ Poštujte posebne smernice za transport, skladištenje i rad Li-Ion akumulatorske baterije.
- ▶ Akumulatorsku bateriju držite dalje od visokih temperatura, direktnog sunčevog zračenja i vatre.
- ▶ Akumulatorska baterija se ne sme rastavljati, gnječiti, zagrevati iznad 80°C (176°F).
- ▶ Ne koristite ili ne puniti akumulatorske baterije, koje su pretrpele strujni udar, koje su pale sa više od jednog metra ili su oštećene na neki drugi način. U tom slučaju, uvek stupite u kontakt sa svojim **Hilti servisom**.
- ▶ Ako je akumulatorska baterija suviše vruća da biste je držali u ruci, onda je moguće da je neispravna. Akumulatorsku bateriju postavite na pregledno, nezapaljivo mesto koje je dovoljno udaljeno od zapaljivih materijala. Sačekajte da se akumulatorska baterija ohladi. Ukoliko je akumulatorska baterija nakon sat vremena i dalje suviše vruća da biste je držali u ruci, to znači da je neispravna. Kontaktirajte **Hilti servis**.

3 Opis

3.1 Pregled proizvoda

- | | |
|---|-------------------------------------|
| ① Taster za deblokiranje sa dodatnom funkcijom aktiviranja prikaza statusa napunjenosti | ③ LED indikator stanja napunjenosti |
| ② Akumulatorska baterija | ④ Indikatorska lampica |
| | ⑤ Interfejs baterije |

3.2 Upotreba u skladu sa odredbama

Opisani proizvod je punjač za **Hilti** Li-Ion akumulatorske baterije sa nazivnim naponom od 7,2 do 36 V. Namenjen je, u zavisnosti od nacionalne izvedbe, za priključivanje na utičnice od 100 V do 127 V ili od 220 do 240 V naizmeničnog napona.

Punjač C4-36-DC može da se priključi na utičnicu u automobilu od 12 V odn. 24 V.

Akumulatorske baterije odobrene za ovaj proizvod pronaći ćete na kraju ove dokumentacije.



Nisu sve akumulatorske baterije dostupne na svim tržištima.

3.3 Elementi prikaza

3.3.1 Elementi prikaza na punjaču i akumulatorskoj bateriji

Indikator	Značenje kod akumulatorske baterije	Značenje kod punjača
Trajno svetli	Prikaz stanja napunjenosti	Punjač je priključen i spreman za rad.
Treperi	Punjenje u toku	Akumulatorska baterija je prevruća ili previše hladna.
Lampica ugašena	Zelena lampica na punjaču trajno svetli, a sve ostale lampice na akumulatoru su ugašene: Smetnja na akumulatorskoj bateriji.	Smetnja na punjaču.

3.3.2 Prikaz stanja napunjenosti Li-Ion akumulatorske baterije

Stanje	Značenje
4 LED svetle.	Status napunjenosti: 100 %
3 LED diode svetle, 1 LED dioda treperi.	Status napunjenosti: 75 % do 100 %
2 LED diode svetle, 1 LED dioda treperi.	Status napunjenosti: 50 % do 75 %
1 LED dioda svetli, 1 LED dioda treperi.	Status napunjenosti: 25 % do 50 %
1 LED dioda treperi.	Status napunjenosti: < 25 %

3.4 Sadržaj isporuke

Punjač, uputstvo za rukovanje.

Ostale, za proizvod odobrene proizvode sistema pronađite u Vašoj **Hilti Store** ili na: www.hilti.group | SAD: www.hilti.com

4 Tehnički podaci

		C 4/36-90	C 4/36-350	C 4/36-DC
Težina		0,6 kg	1,1 kg	0,6 kg
Izlazni napon		7,2 V ... 36 V	7,2 V ... 36 V	7,2 V ... 36 V
Izlazna snaga	110 V	90 W	350 W	•/•
	230 V	90 W	365 W	•/•



		C 4/36-90	C 4/36-350	C 4/36-DC
Izlazna snaga	12 V	•/•	•/•	60 W
	24 V	•/•	•/•	60 W

5 Rukovanje

5.1 Uključivanje punjača C 4/36-90 i C 4/36-350

C 4/36-90
C 4/36-350

- ▶ Mrežni utikač uključite u utičnicu.
 - ▶ Zelena lampica na punjaču svetli.

5.2 Uključivanje punjača C 4/36-DC

C 4/36-DC

-  Prilikom punjenja **Hilti** akumulatorske baterije pomoću punjača C 4/36-DC baterija startera vozila može da se isprazni toliko da izgubi svoju funkciju.
U zavisnosti od toga kako vozilo radi, punjač se ili odmah napaja ili pošto uključite paljenje.

- ▶ Mrežni utikač utaknite u utičnicu za upaljač za cigarete.
 - ▶ Ako je ulazni napon ispravan, zelena lampica na punjaču neprekidno svetli.

5.3 Postavljanje i punjenje akumulatorske baterije

-  Akumulatorska baterija se neće oštetiti čak i ako duže vreme ostane na punjaču. U tom se slučaju je neophodno da se punjač nalazi u statusu režima rada (svetli zeleni LED punjača). Posle nekog vremena gasi se prikaz statusa napunjenosti akumulatorske baterije, iako je akumulatorska baterija u potpunosti napunjena i takođe ne može da se aktivira za još jedan prikaz. Iz sigurnosnih razloga preporučuje se da se nakon završetka procesa punjenja akumulatorska baterija izvadi iz punjača.
Li-Ion akumulatorske baterije su spremne za upotrebu u svakom trenutku, čak i u stanju delimične napunjenosti. Napredak punjenja prikazuje se putem LED dioda.

1. Pre postavljanja akumulatorskih baterija u punjač proverite da li su kontakti čisti i bez masti.
2. Akumulatorsku bateriju gurnite u odgovarajući interfejs.



3. Pritom vodite računa da se geometrija/kôd akumulatorske baterije podudara sa interfejsom.
 - ▶ Punjenje počinje automatski nakon što se akumulator stavi na punjač.

5.4 Uklanjanje akumulatorske baterije

1. Pokrenite mehanizam za otključavanje akumulatorske baterije.
2. Izvucite akumulatorsku bateriju iz punjača.

6 Pomoć u slučaju smetnji

Smetnja	Mogući uzrok	Rešenje
Svetlo na akumulatorskoj bateriji je isključeno, baterija se nalazi na punjaču.	Mogući kvar akumulatorske baterije.	▶ Izvucite akumulatorsku bateriju iz punjača. Ako lampica nakon aktiviranja signala stajna napunjenosti na akumulatoru ostane ugašena, akumulator je pokvaren. Prepuštite proveru akumulatorske baterije Hilti servisu.
Lampice na punjaču trepere.	Baterija previše vrela ili previše hladna; Ne puni se.	▶ Kada akumulatorska baterija postigne potrebnu temperaturu, punjač se automatski prebacuje na proces punjenja.
Svetlo na punjaču je isključeno.	Smetnja na punjaču.	▶ Isključite uređaj i ponovo ga priključite. Ukoliko je lampica i dalje isključena, molimo odnesite uređaj u Hilti servis.

7 Nega i održavanje



UPOZORENJE

Opasnost od električnog udara! Nega i održavanje uređaja dok je mrežni utikač utaknut može da dovede to teških povreda i opekotina.

- ▶ Izvucite mrežni utikač pre radova na nezi i održavanju!

Nega

- Čvrsto prionulu prljavštinu pažljivo uklonite.
- Proreze za ventilaciju oprezno očistite suvom četkom.



- Čistite kućište samo sa malo nakvašenom krpom za čišćenje. Ne upotrebljavajte sredstva za negu na bazi silikona, jer mogu nagrasti plastične delove.

Održavanje

UPOZORENJE

Opasnost od strujnog udara! Nestručne popravke na električnim delovima mogu da dovedu do teških povreda i opekotina.

- ▶ Popravke električnih delova sme obavljati samo električar.
-
- Redovno proveravajte da li je došlo do oštećenja na vidljivim delovima alata i funkcionisanju elemenata za besprekorno korišćenje.
 - U slučaju da proizvod ima oštećenja i/ili funkcionalne smetnje, ne koristite ga. Odmah odnesite uređaj u **Hilti** servis na popravku.
 - Posle radova na nezi i održavanju, priključite svu zaštitnu opremu i proverite da li funkcioniše.



Za siguran režim rada upotrebljavajte samo originalne rezervne delove i potrošne materijale. Rezervne delove, potrošni materijal i pribor koji smo odobrili za vaš proizvod naći ćete u okviru **Hilti Store** ili na: www.hilti.group.

8 Zbrinjavanje otpada

UPOZORENJE

Opasnost od povredivanja usled nestručnog uklanjanja na otpad! Opasnosti po zdravlje prouzrokovane ispuštanjem gasova ili tečnosti.

- ▶ Nemojte slati oštećene akumulatorske baterije!
- ▶ Prekrijte priključke materijalom koji ne sprovodi struju, kako biste izbegli kratak spoj.
- ▶ Akumulatorske baterije uklonite na otpad tako da ne mogu da dospeju u ruke dece.
- ▶ Uklonite na otpad akumulatorsku bateriju u vašoj **Hilti Store** ili se obratite preduzeću za odlaganje koje je nadležno za vas.



Hilti uređaji su sa velikim udelom proizvedeni od reciklažnih materijala. Preduslov za ponovnu upotrebu je stručna podela materijala. U mnogim zemljama **Hilti** Vaš stari uređaj vraća na reciklažu. Pitajte **Hilti** servis za klijente ili Vašeg konsultanta za prodaju.

Prema evropskoj direktivi i nacionalnom pravu o preuzimanju starih električnih i elektronskih uređaja, istrošeni električni uređaji moraju da se skupljaju odvojeno i predaju na ekološki ispravnu ponovnu preradu.



- ▶ Električne i elektronske uređaje ne odlažite u kućne otpatke!



9 RoHS (Direktiva za ograničenje upotrebe opasnih supstanci)

Na sledećem linku možete pronaći tabelu sa opasnim materijama:

- Za C 4/36-90, 230 V, Kina: qr.hilti.com/2034530
- Za C 4/36-90, 110 V, Tajvan: qr.hilti.com/2026281
- Za C 4/36-350, 230 V, Kina: qr.hilti.com/2028875
- Za C 4/36-350, 110 V, Tajvan: qr.hilti.com/2028992

Takođe jedna veza za RoHS tabelu se nalazi na kraju ovog dokumenta u vidu QR koda.

10 Garancija proizvođača

- ▶ Ukoliko imate pitanja o uslovima garancije, obratite se lokalnom Hilti partneru.

Orijinal kullanım kılavuzu

1 Kullanım kılavuzu bilgileri

1.1 Bu kullanım kılavuzu hakkında

- Aleti çalıştırmadan önce bu kullanım kılavuzunu mutlaka okuyunuz. Bu, güvenli çalışma ve arzasız kullanım için ön koşuldur.
- Bu kullanım kılavuzunda ve ürün üzerinde bulunan emniyet ve uyarı bilgilerine dikkat ediniz.
- Kullanım kılavuzunu her zaman ürün üzerinde bulundurunuz ve ürünü sadece bu kullanım kılavuzu ile birlikte başka kişilere veriniz.

1.2 Resim açıklaması

1.2.1 Uyarı bilgileri

Uyarı bilgileri, ürün ile çalışırken ortaya çıkabilecek tehlikelere karşı uyarır. Aşağıdaki uyarı metinleri kullanılır:

TEHLİKE

TEHLİKE !

- ▶ Ağır vücut yaralanmalarına veya doğrudan ölüme sebep olabilecek tehlikeler için.

İKAZ

İKAZ !

- ▶ Ağır yaralanmalara veya ölüme neden olabilecek tehlikeler için.







⚠ DİKKAT**DİKKAT !**

- ▶ Vücut yaralanmalarına veya maddi hasarlara yol açabilecek olası tehlikeli durumlar için.

1.2.2 Dokümandaki semboller

Bu dokümanda aşağıdaki semboller kullanılmıştır:

	Kullanmadan önce kullanım kılavuzunu okuyunuz
	Kullanım uyarıları ve diğer gerekli bilgiler
	Geri dönüşümlü malzemeler ile çalışma
	Elektrikli aletleri ve aküleri evdeki çöplere atmayınız



1.2.3 Resimlerdeki semboller

Resimlerde aşağıdaki semboller kullanılmıştır:

2	Bu sayılar, kılavuzun başlangıcındaki ilgili resimlere atanmıştır
3	Numaralandırma, resimdeki çalışma adımlarının sırasını göstermektedir ve metindeki çalışma adımlarından farklı olabilir
11	Pozisyon numaraları Genel bakış resminde kullanılır ve Ürüne genel bakış bölümündeki açıklama numaralarına referans niteliğindedir
	Bu işaret, ürün ile çalışırken dikkatinizi çekmek için koyulmuştur.

1.3 Ürüne bağlı semboller**1.3.1 Üründeki semboller**

Üründe aşağıdaki semboller kullanılmıştır:

	Sadece iç mekanlardaki kullanım için
	Çift izolasyonlu

1.4 Ürün bilgileri

Hilti ürünleri profesyonel kullanıcıların kullanımı için öngörülmüştür ve sadece yetkili personel tarafından kullanılabilir ve bakımı yapılabilir. Bu personel, meydana gelebilecek tehlikeler hakkında özel olarak eğitim görmüş olmalıdır. Aletin ve ilgili yardımcı gereçlerin eğitimsiz personel tarafından usulüne uygun olmayan şekilde kullanılması ve amaçları dışında çalıştırılması sonucu tehlikeli durumlar söz konusu olabilir.

Tip tanımı ve seri numarası, tip plakası üzerinde belirtilmiştir.



- Seri numarasını aşağıdaki tabloya aktarınız. Ürün bilgileri acente veya servis merkezini aradığınızda sorulabilir.

Ürün bilgileri

Şarj cihazı	C4/36-90 C4/36-350 C4/36-DC
Nesil	01
Seri no.	

1.5 Uygunluk beyanı

Burada tanımlanan ürünün, geçerli yönetmeliklere ve normlara uygun olduğunu kendi sorumluluğumuzda beyan ederiz. Bu dokümantasyonun sonunda uygunluk beyanının bir kopyasını bulabilirsiniz.

Teknik dokümantasyonlar eklidir:

Hilti Entwicklungsgesellschaft mbH | Zulassung Geräte | Hiltistraße 6 | 86916 Kaufering, DE

2 Güvenlik

2.1 Elektrikli el aletleri için genel güvenlik uyarıları

⚠ UYARI Tüm güvenlik uyarılarını ve talimatlarını okuyun. Güvenlik uyarılarına ve talimatlara uyulmasındaki ihmallere elektrik çarpması, yanma ve/veya ağır darbelerle sebep olabilir.

Tüm güvenlik uyarılarını ve kullanım talimatlarını muhafaza edin.

İşyeri güvenliği

- **Çalışma alanınızı temiz ve aydınlık tutun.** Düzensiz veya aydınlatma olmayan çalışma alanları kazalara yol açabilir.
- **Yanıcı sıvıların, gazların veya tozların bulunduğu patlama tehlikesi olan yerlerde elektrikli el aleti ile çalışmayın.** Elektrikli el aletleri, toz veya buharı yakabilecek kıvılcım oluşturur.
- **Elektrikli el aletinin kullanımı sırasında, çocukları ve diğer kişileri uzak tutun.** Dikkatinizin dağılması alet üzerindeki kontrolünüzü kaybetmenize neden olabilir.

Elektrik güvenliği

- **Elektrikli el aletinin bağlantı fişi prize uygun olmalıdır.** Fiş hiç-bir şekilde değiştirilmemelidir. Adaptör fişini topraklama korumalı elektrikli el aletleri ile birlikte kullanmayın. Değiştirilmemiş fişler ve uygun prizler elektrik çarpması riskini azaltır.
- **Borular, radyatörler, fırınlar ve soğutucular gibi toprağa temas eden üst yüzeylere vücudunuzla temas etmekten kaçınınız.** Vücudunuzun toprakla teması var ise yüksek bir elektrik çarpması riski söz konusudur.
- **Elektrikli el aletini yağmurdan veya ıslaklıktan uzak tutun.** Elektrikli el aletine su girmesi, elektrik çarpması riskini artırır.



- ▶ **Elektrikli el aletini taşımak, asmak veya fişi prizden çekmek için kabloyu kullanım amacı dışında kullanmayın.** Kabloyu sıcaktan, yağdan, keskin kenarlardan ve hareketli alet parçalarından uzak tutun. Hasarlı veya karışmış kablolar elektrik çarpması riskini artırır.
- ▶ **Elektrikli bir el aleti ile açık alanda çalışacaksanız sadece dışarıda kullanımına da izin verilen uzatma kabloları kullanın.** Dış mekanlar için uygun olan uzatma kablolarının kullanımı elektrik çarpması riskini azaltır.
- ▶ **Elektrikli el aleti işletiminin nemli ortamda yapılması kaçınılmaz ise bir kaçak akım koruma şalteri kullanın.** Bir kaçak akım koruma şalterinin kullanımı elektrik çarpması riskini azaltır.

Kişilerin güvenliği

- ▶ **Dikkatli olun, ne yaptığınıza dikkat edin ve el aleti ile mantıklı bir şekilde çalışın.** Yorgunsanız veya uyuşturucu, alkol veya ilaç etkisi altında olduğunuzda elektrikli el aleti kullanmayın. Elektrikli el aletini kullanırken bir anlık dikkatsizlik ciddi yaralanmalara neden olabilir.
- ▶ **Kişisel koruyucu donanım ve her zaman bir koruyucu gözlük takın.** Elektrikli el aletinin türüne ve kullanımına göre toz maskesi, kaymayan güvenlik ayakkabısı, koruyucu kask veya kulaklık gibi kişisel koruyucu donanımlarının kullanılması yaralanma riskini azaltır.
- ▶ **İstem dışı çalışmayı önleyin. Güç kaynağını bağlamadan, yerleştirmeden veya taşımadan önce elektrikli el aletinin kapalı olduğundan emin olun.** El aletini taşıırken parmağınız şalterde ise veya alet açık konumda güç kaynağına takılırsa bu durum kazalara yol açabilir.
- ▶ **Elektrikli el aletini devreye almadan önce ayar aletlerini veya vidalama anahtarlarını çıkartın.** Dönen bir alet parçasında bulunan bir alet veya anahtar yaralanmalara yol açabilir.
- ▶ **Aşırı bir vücut hareketinden sakının. Güvenli bir duruş sağlayın ve her zaman dengeli tutun.** Böylece beklenmedik durumlarda elektrikli el aletini daha iyi kontrol edebilirsiniz.
- ▶ **Uygun kıyafetler giyin. Bol kıyafetler giymeyin veya takı takmayın. Saçları, kıyafetleri ve eldivenleri hareket eden parçalardan uzak tutun.** Bol kıyafetler, takı veya uzun saçlar hareket eden parçalara takılabilir.
- ▶ **Toz emme ve tutma tertibatları monte edilebiliyorsa bunların bağlı olduğundan ve doğru kullanıldığından emin olun.** Bu toz emme tertibatının kullanımı tozdan kaynaklanabilecek tehlikeleri azaltabilir.

Elektrikli el aletinin kullanımı ve çalıştırılması

- ▶ **Aleti çok fazla zorlamayın. Çalışmanız için uygun olan elektrikli el aletini kullanın.** Uygun elektrikli el aleti ile bildirilen hizmet alanında daha iyi ve güvenli çalışırsınız.
- ▶ **Şalteri bozuk olan elektrikli el aletini kullanmayın.** Açılıp kapatılmayan bir elektrikli el aleti tehlikelidir ve tamir edilmesi gerekir.



- ▶ **Alet ayarı yapmadan, aksesuar parçalarını değiştirmeden veya aleti bir yere koymadan önce fişi prizden çıkartın.** Bu önlem, elektrikli el aletinin istem dışı çalışmasını engeller.
- ▶ **Kullanılmayan elektrikli el aletlerini çocukların erişemeyeceği yerde muhafaza edin. Aleti iyi tanımayan veya bu talimatları okumamış kişilere aleti kullandırmayın.** Elektrikli el aletleri bilgisiz kişiler tarafından kullanılırsa tehlikelidir.
- ▶ **Elektrikli el aletlerinin bakımını titizlikle yapın. Hareketli parçaların kusursuz çalıştığı ve sıkışmadığı, parçaların kırılıp kırılmadığı veya hasar görüp görmediği, elektrikli el aleti fonksiyonlarının kısıtlanma durumlarını kontrol edin. Hasarlı parçaları aleti kullanmadan önce tamir ettirin.** Birçok kazanın nedeni bakımı kötü yapılan elektrikli el aletleridir.
- ▶ **Kesme aletlerini keskin ve temiz tutun.** Özenle bakımı yapılmış keskin bıçak kenarı olan kesme aletleri daha az sıkışır ve kullanımı daha rahattır.
- ▶ **Elektrikli el aletini, aksesuarları, ek aletleri vb. bu talimatlara göre kullanın. Çalışma şartlarını ve yapılacak işi de ayrıca göz önünde bulundurun.** Elektrikli el aletlerinin öngörülen kullanımı dışında kullanılması tehlikeli durumlara yol açabilir.

Servis

- ▶ **Elektrikli el aletinizi sadece kalifiye uzman personele ve sadece orijinal yedek parçalar ile tamir ettirin.** Böylece elektrikli el aletinin güvenliğinin korunduğundan emin olunur.

2.2 Şarj cihazlarının özenli çalıştırılması ve kullanımı

- ▶ Olası hasarları engellemek için bu şarj cihazı ile sadece izin verilen **Hilti** Lityum İyon akülerini şarj ediniz.
- ▶ Şarj cihazının bulunduğu yer temiz, serin, kuru ve pastan arındırılmış olmalıdır.
- ▶ Şarj işlemi esnasında şarj cihazı ısınabilir, bu yüzden havalandırma kanalları açık olmalıdır. Kapalı bir kap içinde şarj etmeyiniz.
- ▶ Ürünün bakımını titizlikle yapınız. Hiçbir parçanın kırılmadığından ve ürünün doğru çalışmasına engel olacak şekilde hasar görmediğinden emin olunuz. Parçalar hasarlı veya kırılmışsa, ürünü kullanmaya devam etmeden önce tamir ettiriniz.
- ▶ Şarj cihazlarını ve buna ait aküleri bu talimatlara ve bu cihaza özgü açıklamalara uygun şekilde kullanınız. Şarj cihazının öngörülen kullanım amacı dışında kullanılması tehlikeli durumlara yol açabilir.
- ▶ Aküleri sadece üretici tarafından tavsiye edilen şarj cihazları ile şarj ediniz. Belirli bir akü için uygun olan bir şarj cihazı, başka akülerle kullanılırsa yanma tehlikesi vardır.
- ▶ Kullanılmayan akü veya şarj cihazını, akünün veya şarj ünitelerinin köpürülmesine sebep olabilecek ataçlar, madeni paralar, anahtarlar, çiviler, vidalar veya diğer küçük metal cisimlerden uzak tutunuz. Akü veya şarj



kontakları arasındaki kısa devre durumları yanmalara veya alev oluşumuna sebep olabilir.

- ▶ Aküyü şarj cihazının içinde muhafaza etmeyiniz. Şarj işleminden sonra her zaman aküyü şarj cihazından çıkarınız.

2.3 Akülü aletlerin özenli çalıştırılması ve kullanımı

- ▶ Lityum İyon akülerin taşıma, depolama ve kullanımına yönelik özel talimatları dikkate alınız.
- ▶ Aküler, yüksek sıcaklıklarda, doğrudan güneş ışığından ve ateşten uzak tutulmalıdır.
- ▶ Aküler parçalarına ayrılmalı, ezilmemeli, 80°C (176°F) üzerine ısıtılmamalı veya yakılmamalıdır.
- ▶ Darbe almış, bir metreden daha yüksek bir yerden düşmüş veya başka bir şekilde hasar görmüş aküleri kullanmayınız veya şarj etmeyiniz. Bu durumda her zaman **Hilti servisi** ile irtibat kurunuz.
- ▶ Akü tutulamayacak kadar sıcaksa arızalı olabilir. Pili, yanıcı malzemelere yeterli mesafede, görünür ve yanıcı olmayan bir yere yerleştiriniz. Aküyü soğumaya bırakınız. Akü bir saat sonra hala dokunulamayacak kadar sıcaksa, arızalı demektir. **Hilti servisi** ile iletişim kurunuz.

3 Tanımlama

3.1 Ürüne genel bakış 1

- | | |
|--|------------------------------|
| ① "Şarj durumu göstergesinin devreye alınması" ilave fonksiyonuna sahip kilit açma düğmesi | ② Akü |
| | ③ LED şarj durumu göstergesi |
| | ④ Gösterge lambası |
| | ⑤ Akü arabirimi |

3.2 Usulüne uygun kullanım

Tanımlanan ürün 7,2 ile 36 volt nominal gerilimi olan **Hilti** Lityum İyon aküleri için bir şarj cihazıdır. İlgili ülkedeki kullanıma bağlı olarak 100 ile 127 volt arası veya 220 ile 240 volt arası alternatif gerilime sahip prizlere bağlantı için uygundur.

C4-36-DC şarj cihazı, 12 volt ya da 24 volt doğru akımı olan bir araç soketine takılabilir.

Bu ürüne uygun izin verilen aküleri, bu dokümanın sonunda bulabilirsiniz.

Tüm aküler tüm satış yerlerinde bulunmayabilir.

3.3 Gösterge elemanları

3.3.1 Şarj cihazı ve aküdeki gösterge elemanları 2

Gösterge	Aküdeki anlamı	Şarj cihazındaki anlamı
----------	----------------	-------------------------



Sürekli yanma	Şarj durum göstergesi	Şarj cihazı takılı ve çalışmaya hazır.
Yanıp sönmeye	Şarj ediliyor	Akü çok sıcak veya çok soğuk.
Işık yanmıyor	Şarj cihazı üzerindeki yeşil ışık sürekli olarak yanıyor, akü üzerinde hiçbir ışık yanmıyor: Aküde arıza.	Şarj cihazında arıza.

3.3.2 Lityum İyon akülerin şarj durumu göstergesi 2

Durum	Anlamı
4 LED yanıyor.	Şarj durumu: % 100
3 LED yanıyor, 1 LED yanıp sönüyor.	Şarj durumu: % 75 ile % 100 arası
2 LED yanıyor, 1 LED yanıp sönüyor.	Şarj durumu: % 50 ile % 75 arası
1 LED yanıyor, 1 LED yanıp sönüyor.	Şarj durumu: % 25 ile % 50 arası
1 LED yanıp sönüyor.	Şarj durumu: < % 25

3.4 Teslimat kapsamı

Şarj cihazı, Kullanım kılavuzu.

Ürünleriniz için izin verilen diğer sistem ürünlerini **Hilti Store** veya şu adreste bulabilirsiniz: www.hilti.group | USA: www.hilti.com

4 Teknik veriler

	C 4/36-90	C 4/36-350	C 4/36-DC
Ağırlık	0,6 kg	1,1 kg	0,6 kg
Çıkış gerilimi	7,2 V ... 36 V	7,2 V ... 36 V	7,2 V ... 36 V
Çıkış gücü	110 V	90 W	350 W
	230 V	90 W	365 W
	12 V	•/•	•/•
	24 V	•/•	•/•
			60 W
			60 W



5 Kullanım

5.1 C 4/36-90 ve C 4/36-350 şarj cihazlarının açılması

C 4/36-90
C 4/36-350

- ▶ Şebeke fişini prize takınız.
 - ▶ Şarj cihazındaki yeşil ışık yanıyor.

5.2 C 4/36-DC şarj cihazının açılması

C 4/36-DC

i Hilti aküleri C 4/36-DC şarj cihazıyla şarj olurken aracın marş aküsü işlevini kaybedecek kadar boşalabilir. Aracın nasıl çalıştığına bağlı olarak şarj cihazı beslemesi ya hemen ya da kontak açıldıktan sonra başlar.

- ▶ Şebeke fişini çakmak soketine takınız.
 - ▶ Doğru giriş gerilimiyle şarj cihazındaki yeşil ışık sürekli yanar.

5.3 Akünün takılması ve şarj edilmesi **3**

i Akü, uzun süre şarj aletinde kalsa dahi zarar görmez. Bu durumda, şarj cihazının çalışıyor durumda olması gerekir (şarj cihazının yeşil LED ışığı yanıyor). Bir süre sonra akü tam olarak dolduğu halde şarj durumu göstergesi silinir ve tekrar gösterilmez. Ancak, güvenlik nedenlerinden ötürü şarj işlemi sona erdikten sonra akünün şarj cihazından çıkartılması önerilir.

Lityum İyon aküler, kısmen dolu olmaları durumunda bile her zaman kullanıma hazırdır. Şarj işleminin durumu LED'ler aracılığıyla size gösterilir.

1. Akülerin yerleştirilmesinden önce kontakların temiz ve gresten arındırılmış olduğundan emin olunuz.
2. Aküyü öngörülen arabirime yerleştiriniz.
3. Akünün ve arabirimin geometrisinin/kodlamasının uyumlu olmasına dikkat ediniz.
 - ▶ Akünün şarj cihazına oturmasının hemen ardından şarj etme işlemi otomatik olarak başlar.

5.4 Akünün çıkartılması **4**

1. Akünün kilit açma mekanizmasına basınız.
2. Aküyü şarj cihazından çıkartınız.



6 Arıza durumunda yardım

Arıza	Olası sebepler	Çözüm
Akü, şarj cihazındayken akü ışığı söner.	Akü arızalı olabilir.	► Aküyü şarj cihazından çıkartınız. Şarj durumu göstergesi devreye alındıktan sonra aküdeki ışıklar yanmıyorsa akü arızalıdır. Akü Hilti servisi tarafından kontrol edilmelidir.
Şarj cihazı ışıkları yanıp söner.	Akü çok sıcak veya çok soğuk; şarj edilmiyor.	► Akü gerekli sıcaklığa ulaşır ulaşmaz, şarj cihazı otomatik olarak şarj işlemine geçiş yapar.
Şarj cihazı ışığı söner.	Şarj cihazında arıza.	► Cihazın fişini çekiniz ve tekrar takınız. Işık hala yanmıyorsa cihazınızı lütfen Hilti servisine götürünüz.

7 Bakım ve onarım

⚠ İKAZ

Elektrik çarpması tehlikesi! Şebeke fişi takılıyken yapılan bakım ve onarım çalışmaları ciddi yaralanmalara ve yanıklara neden olabilir.

- Tüm bakım ve onarım çalışmalarından önce her zaman şebeke fişi çekilmelidir!

Bakım

- Yapışmış olan kir dikkatlice çıkarılmalıdır.
- Havalandırma deliklerini kuru bir fırça ile dikkatlice temizleyiniz.
- Gövde sadece hafif nemli bir bezle temizlenmelidir. Plastik parçalara yapışabileceğinden silikon içerikli bakım maddeleri kullanılmamalıdır.

Bakım

⚠ İKAZ

Elektrik çarpması tehlikesi! Elektrikli parçalarda usulüne uygun olmayan onarımlar ciddi yaralanmalara ve yanıklara neden olabilir.

- Elektrik parçalarındaki onarımlar sadece elektronik uzmanı tarafından yapılabilir.
- Görünür tüm parçalarda hasar olup olmadığı ve kumanda elemanlarının sorunsuz şekilde çalıştığı kontrol edilmelidir.



- Hasar ve/veya fonksiyon arızaları durumunda ürün çalıştırılmamalıdır. Derhal **Hilti** servisi tarafından onarılmalıdır.
- Bakım ve onarım çalışmalarından sonra tüm koruma tertibatları yerleştirilmeli ve fonksiyonları kontrol edilmelidir.

i Güvenli çalışma için sadece orijinal yedek parçalar ve sarf malzemeleri kullanınız. Tarafımızdan onaylanmış, yedek parçaları, aksesuarları ve sarf malzemelerini **Hilti Store** veya şu adreste bulabilirsiniz: www.hilti.group.

8 İmha

⚠ İKAZ

Usulüne uygun olmayan imha nedeniyle yaralanma tehlikesi! Dışarı çıkan gaz ve sıvılar nedeniyle sağlık sorunları.

- ▶ Hasar görmüş aküleri hiç bir şekilde göndermeyiniz!
- ▶ Kısa devreleri önlemek için, akünün bağlantılarını iletken olmayan bir malzeme ile kapatınız.
- ▶ Aküleri, çocukların ellerine geçmeyecek şekilde imha ediniz.
- ▶ Aküyü size en yakın **Hilti Store**'da imha ediniz veya imha etmek için yetkili şirketinize başvurunuz.

♻ Hilti aletleri yüksek oranda geri dönüşümlü malzemelerden üretilmiştir. Geri dönüşüm için gerekli koşul, usulüne uygun malzeme ayrımıdır. Çoğu ülkede **Hilti** eski aletlerini yeniden değerlendirmek üzere geri alır. Bu konuda **Hilti** müşteri hizmetlerinden veya satış temsilcinizden bilgi alabilirsiniz.

Kullanılmış elektrikli ve elektronik el aletlerine ilişkin Avrupa Direktifi ve ulusal yasalardaki uyarlamalar çerçevesinde, kullanılmış elektrikli ve elektronik el aletleri ayrıca toplanmalı ve çevreye zarar vermeden geri dönüşüm işlemleri gerçekleştirilmelidir.



- ▶ Elektrikli ve elektronik el aletlerini evdeki çöplere atmayınız!

9 RoHS (Tehlikeli madde kullanımını kısıtlama direktifi)

Tehlikeli maddeler tablosunu aşağıdaki internet bağlantılarında bulabilirsiniz:

- C 4/36-90, 230 V, Çin için: qr.hilti.com/2034530
- C 4/36-90, 110 V, Tayvan için: qr.hilti.com/2026281
- C 4/36-350, 230 V, Çin için: qr.hilti.com/2028875
- C 4/36-350, 110 V, Tayvan için: qr.hilti.com/2028992

RoHS tablosunun linkini bu dokümanın sonunda QR kodu olarak bulabilirsiniz.



10 Üretici garantisi

- ▶ Garanti koşullarına ilişkin sorularınız için lütfen yerel Hilti iş ortağınıza başvurunuz.

Оригінальна інструкція з експлуатації

1 Інформація щодо інструкції з експлуатації

1.1 Про цю інструкцію з експлуатації

- Перш ніж розпочинати роботу з інструментом, прочитайте цю інструкцію з експлуатації. Це є передумовою безпечної роботи та відсутності несправностей під час застосування інструмента.
- Дотримуйтеся попереджувальних вказівок та вказівок з техніки безпеки, наведених у цій інструкції з експлуатації та на корпусі інструмента.
- Завжди зберігайте інструкцію з експлуатації поблизу виробу та передавайте його іншим особам тільки разом із цією інструкцією з експлуатації.

1.2 Пояснення символів

1.2.1 Попереджувальні вказівки

Попереджувальні вказівки інформують користувача про фактори небезпеки, пов'язані із застосуванням інструмента. Використовуються такі сигнальні слова:

НЕБЕЗПЕКА

НЕБЕЗПЕКА !

- ▶ Указує на безпосередню небезпеку, що може призвести до отримання тяжких тілесних ушкоджень або навіть до смерті.

ПОПЕРЕДЖЕННЯ

ПОПЕРЕДЖЕННЯ !

- ▶ Указує на потенційно небезпечну ситуацію, яка може призвести до отримання тяжких тілесних ушкоджень або навіть смерті.

ОБЕРЕЖНО

ОБЕРЕЖНО !

- ▶ Указує на потенційно небезпечну ситуацію, яка може призвести до отримання тілесних ушкоджень або до матеріальних збитків.

1.2.2 Символи у документі

У цьому документі використовуються такі символи:



	Перед використанням прочитайте інструкцію з експлуатації
	Указівки щодо експлуатації та інша корисна інформація
	Поводження з матеріалами, придатними для вторинної переробки
	Не викидайте електроінструменти і акумуляторні батареї у баки для побутового сміття

1.2.3 Символи на ілюстраціях

На ілюстраціях використовуються такі символи:

	Цифрами позначаються відповідні ілюстрації, наведені на початку цієї інструкції
	Нумерація відображає послідовність робочих кроків на ілюстраціях та може відрізнятися від нумерації у тексті
	Номера позицій, наведені на оглядовій ілюстрації , відповідають номерам у легенді, що представлена у розділі « Огляд продукту »
	Цей символ позначає аспекти, на які слід звернути особливу увагу під час застосування інструмента.

1.3 Символи, що обумовлені типом інструмента

1.3.1 Символи на інструменті

На інструменті наведені такі символи:

	Тільки для використання в приміщеннях
	Подвійна ізоляція

1.4 Інформація про інструмент

Інструменти **Hilti** призначені для професійного використання, а тому їхню експлуатацію, технічне обслуговування та ремонт слід доручати лише авторизованому персоналу зі спеціальною підготовкою. Цей персонал повинен бути спеціально проінструктований про можливі ризики. Інструмент та допоміжне приладдя можуть стати джерелом небезпеки у разі їхнього неправильного застосування некваліфікованим персоналом або у разі використання не за призначенням.

Тип та серійний номер зазначені на заводській табличці.



- ▶ Перепишіть серійний номер у наведену нижче таблицю. При оформленні запитів до нашого представництва та до сервісної служби вкажіть інформацію про інструмент.

Інформація про інструмент

Зарядний пристрій	C4/36-90 C4/36-350 C4/36-DC
Версія	01
Серійний номер	

1.5 Сертифікат відповідності

Зі всією належною відповідальністю заявляємо, що описаний у цьому документі інструмент відповідає діючим директивам і стандартам. Копія сертифіката відповідності наведена у кінці цього документа.

Технічна документація зазначена нижче:

Hilti Entwicklungsgesellschaft mbH | Zulassung Geräte | Hiltistraße 6 | 86916 Kaufering, DE

2 Безпека

2.1 Загальні вказівки з техніки безпеки при роботі з електроінструментами

⚠ ПОПЕРЕДЖЕННЯ. Уважно прочитайте всі вказівки та інструкції з техніки безпеки. Щонайменше недотримання вказівок та інструкцій з техніки безпеки може призвести до ураження електричним струмом, займання та/або отримання тяжких травм.

Збережіть всі інструкції та вказівки з техніки безпеки – вони можуть знадобитися Вам у майбутньому.

Безпека на робочому місці

- ▶ **Дбайте про чистоту та достатнє освітлення робочого місця.** Безлад на робочому місці та недостатнє освітлення можуть стати причиною нещасних випадків.
- ▶ **Не працюйте з електроінструментом у вибухонебезпечному середовищі, що містить легкозаймисті рідини, гази або пил.** Під час роботи електроінструментів утворюються іскри, від яких можуть зайнятися легкозаймисті випари або пил.
- ▶ **Подбайте про те, щоб під час використання електроінструмента поблизу не було дітей та сторонніх осіб.** Найменше відволікання може призвести до втрати контролю над інструментом.

Електрична безпека

- ▶ **Штепсельна вилка електроінструмента повинна підходити до розетки живлення. Забороняється вносити зміни до конструкції штепсельної вилки. Не дозволяється застосовувати перехідні**



штепсельні вилки в електроінструментах із захисним заземленням. У разі використання оригінальних штепсельних вилок і відповідних розеток знижується ризик ураження електричним струмом.

- ▶ **Під час роботи намагайтеся не торкатися заземлених поверхонь, наприклад труб, радіаторів опалення, печей та холодильників.** Якщо Ваше тіло перебуває в контакті із системою заземлення, існує підвищений ризик ураження електричним струмом.
- ▶ **Захищайте електроінструменти від дощу та вологи.** У разі проникнення води в електроінструмент підвищується ризик ураження електричним струмом.
- ▶ **Використовуйте кабель тільки за призначенням, не переносьте за нього електроінструмент, не користуйтеся ним для підвішування інструмента та не тримайтеся за нього, дістаючи штепсельну вилку з розетки. Оберігайте кабель від впливу високих температур, від дії мастил, гострих кромок або рухомих частин інструмента.** Пошкоджені або заплутані кабелі підвищують ризик ураження електричним струмом.
- ▶ **Працюючи з електроінструментом під відкритим небом, використовуйте лише подовжувальний кабель, придатний для зовнішнього застосування.** Використання подовжувального кабелю, призначеного для зовнішнього застосування, зменшує ризик ураження електричним струмом.
- ▶ **Якщо неможливо уникнути експлуатації електроінструмента за умов підвищеної вологості, використовуйте автомат захисту від струму витоку.** Використання автомата захисту від струму витоку зменшує ризик ураження електричним струмом.

Безпека персоналу

- ▶ **Будьте уважними, зосередьтеся на виконуваній операції, до роботи з електроінструментом ставтеся серйозно. Не користуйтеся електроінструментом, якщо Ви втомлені або перебуваєте під дією наркотичних речовин, алкоголю або лікарських засобів.** Під час роботи з електроінструментом не відволікайтеся ні на мить, оскільки це може призвести до отримання серйозних травм.
- ▶ **Використовуйте засоби індивідуального захисту і завжди надягайте захисні окуляри.** Використання засобів індивідуального захисту, наприклад респіратора, захисного взуття на нековзній підшві, захисного шолома або шумозахисних навушників – залежно від різновиду електроінструмента та особливостей його застосування – зменшує ризик травмування.
- ▶ **Уникайте випадкового вмикання електроінструмента. Переконайтеся в тому, що електроінструмент вимкнений, перш ніж приєднувати його до джерела живлення, піднімати або переносити.** Якщо під час перенесення електроінструмента тримати палець



на вимикачі або приєднувати інструмент до джерела живлення увімкненим, це може призвести до нещасного випадку.

- ▶ **Перш ніж вмикати електроінструмент, від'єднайте від нього все налагоджувальне приладдя або гайкові ключі.** Приладдя або ключ, що знаходяться в обертовому вузлі інструмента, можуть стати причиною отримання травм.
- ▶ **Уникайте виконання роботи в незручній позі.** Під час виконання робіт ставайте у стійку позу і намагайтеся повсякчас утримувати рівновагу. Це дозволить Вам більш упевнено контролювати електроінструмент у разі виникнення несподіваних обставин.
- ▶ **Надягайте відповідний робочий одяг. Не надягайте для роботи занадто просторий одяг та прикраси.** Слідкуйте за тим, щоб волосся, одяг та робочі рукавиці знаходилися подалі від обертових частин інструмента. Просторий одяг, прикраси або довге волосся можуть бути захоплені рухомими частинами інструмента.
- ▶ **Якщо передбачена можливість установа системи пиловидалення та пилозбірників, обов'язково переконайтеся в тому, що вони правильно приєднані й використовуються належним чином.** Застосування системи видалення пилу дозволяє зменшити негативний вплив пилу на персонал.

Використання електроінструмента та належний догляд за ним

- ▶ **Не допускайте перенавантаження інструмента.** Завжди використовуйте електроінструмент, призначений для виконання відповідної роботи. При використанні належного електроінструмента забезпечуються більш висока якість та безпека виконання робіт у вказаному діапазоні продуктивності.
- ▶ **Не використовуйте електроінструмент із пошкодженим вимикачем.** Електроінструмент, який неможливо вмикати або вимикати, є небезпечним і підлягає ремонту.
- ▶ **Виймайте штепсельну вилку з розетки, перш ніж налаштовувати інструмент, замінювати приладдя або робити перерву в роботі.** Такий запобіжний захід допоможе уникнути випадкового вмикання електроінструмента.
- ▶ **Електроінструменти, що не використовуються, зберігайте в недоступному для дітей місці.** Не дозволяйте користуватися інструментом особам, які не ознайомлені з інструментом або не читали ці інструкції. У руках недосвідчених людей електроінструменти являють собою серйозну небезпеку.
- ▶ **Електроінструменти потребують дбайливого догляду.** Ретельно перевіряйте, чи бездоганно працюють та чи не заклинюють рухомі частини, чи не зламалися або не зазнали інших пошкоджень деталі, від яких залежить справна робота електроінструмента. Перед початком роботи з інструментом пошкоджені деталі слід



відремонтувати. Багатьох нещасних випадків можна уникнути за умови належного технічного обслуговування електроінструментів.

- ▶ **Слідкуйте за тим, щоб ріжучі інструменти завжди залишались чистими та належним чином заточеними.** Дбайливо доглянутий ріжучий інструмент із гострими різальними кромками не так часто заклинюється, і з ним легше працювати.
- ▶ **Під час експлуатації електроінструмента, приладдя до нього, робочих інструментів тощо дотримуйтеся наведених у цьому документі вказівок.** При цьому завжди враховуйте умови в місці виконання робіт та дії, яких вимагає поставлене завдання. Використання електроінструментів не за призначенням може призвести до виникнення небезпечних ситуацій.

Сервісне обслуговування

- ▶ **Доручайте ремонт електроінструмента лише кваліфікованому персоналу зі спеціальною підготовкою за умови використання тільки оригінальних запасних частин.** Це забезпечить функціональність електроінструмента.

2.2 Належне використання зарядних пристроїв та дбайливий догляд за ними

- ▶ Щоб запобігти травмуванню, заряджайте за допомогою цього зарядного пристрою лише допущені до експлуатації літій-іонні акумуляторні батареї Hilti.
- ▶ Місце застосування зарядного пристрою має бути чистим, сухим і прохолодним, але температура не повинна опускатися нижче нуля.
- ▶ Під час заряджання тепло має відводитися від зарядного пристрою, а тому потрібно, щоб його вентиляційні прорізи залишалися вільними. Не заряджайте акумуляторні батареї в зачиненому контейнері.
- ▶ Дбайливо дглядайте за інструментом. Переконайтеся у відсутності зламаних частин або таких пошкоджень, через які інструмент не може працювати належним чином. Якщо будь-які частини інструмента пошкоджені або зламані, то для подальшої експлуатації інструмента його необхідно відремонтувати.
- ▶ Використовуйте зарядні пристрої та відповідні акумуляторні батареї згідно з цими вказівками і лише так, як це передбачено для конкретного типу інструмента. Використання інструментів не за призначенням може призвести до виникнення небезпечних ситуацій.
- ▶ Для заряджання акумуляторних батарей застосовуйте лише зарядні пристрої, рекомендовані виробником. Зарядний пристрій, придатний для заряджання акумуляторних батарей певного типу, може спричинити пожежу, якщо його застосовувати для заряджання акумуляторних батарей інших типів.
- ▶ Акумуляторну батарею або зарядний пристрій, що не використовуються, тримайте подалі від канцелярських скріпок, монет, ключів,



цвяхів, гвинтів та інших дрібних металевих предметів, які можуть спричинити коротке замикання контактів. Коротке замикання контактів акумуляторної батареї або зарядного пристрою може призвести до опіків або до пожежі.

- ▶ Не зберігайте акумуляторну батарею на зарядному пристрої. Після закінчення процесу заряджання завжди від'єднуйте акумуляторну батарею від зарядного пристрою.

2.3 Застосування акумуляторних батарей та дбайливий догляд за ними

- ▶ Дотримуйтеся особливих указівок щодо транспортування, складського зберігання та застосування літій-іонних акумуляторних батарей.
- ▶ Не надавайте акумуляторні батареї впливу високих температур, прямих сонячних променів та відкритого вогню.
- ▶ Акумуляторні батареї забороняється розбирати, роздавлювати, нагрівати до температури понад 80 °C (176 °F) або спалювати.
- ▶ Не використовуйте та не заряджайте акумуляторні батареї, які зазнали впливу ударного навантаження, впали з висоти більше одного метра або були пошкоджені іншим чином. У разі виникнення такої ситуації завжди звертайтеся до **сервісної служби** компанії **Hilti**.
- ▶ Якщо акумуляторна батарея гаряча на дотик, вона може бути пошкоджена. Залиште акумуляторну батарею у захищеному від вогню місці на достатній відстані від горючих матеріалів, де за нею можна спостерігати. Зачекайте, доки акумуляторна батарея не охолоне. Якщо через годину акумуляторна батарея все ще залишається гарячою на дотик, це свідчить про її несправність. Зверніться до **сервісної служби** компанії **Hilti**.

3 Опис

3.1 Огляд продукту

- | | |
|---|---|
| <ul style="list-style-type: none"> ① Деблокувальна кнопка із додатковою функцією активації індикатора стану заряду акумуляторної батареї ② Акумуляторна батарея | <ul style="list-style-type: none"> ③ Світлодіодний індикатор стану заряду акумуляторної батареї ④ Індикаторна лампа ⑤ Гніздо для акумуляторної батареї |
|---|---|

3.2 Використання за призначенням

Описаний у цьому документі інструмент являє собою зарядний пристрій для літій-іонних акумуляторних батарей **Hilti** з номінальною напругою від 7,2 В до 36 В. Залежно від версії інструмента для тієї чи іншої країни він призначений для підключення до розеток електричної мережі з напругою від 100 В до 127 В або від 220 В до 240 В змінного струму.



Зарядний пристрій C4-36-DC можна підключати до автомобільної розетки з напругою 12 В або 24 В постійного струму.

Перелік акумуляторних батарей, для заряджання яких дозволяється використовувати цей інструмент, наведений наприкінці цього документа. У певних країнах деякі акумуляторні батареї можуть бути недоступними.

3.3 Елементи індикації

3.3.1 Засоби індикації на зарядному пристрої та акумуляторній батареї

Дисплей	Значення індикації на акумуляторній батареї	Значення індикації на зарядному пристрої
Світлиться постійно	Індикація стану заряду	Зарядний пристрій підключений та готовий до використання.
Мигає	Виконується заряджання	Акумуляторна батарея занадто гаряча або холодна.
Не світиться	Зелена лампа на зарядному пристрої горить постійно, усі лампи на акумуляторній батареї вимкнені: несправність акумуляторної батареї.	Збір зарядного пристрою.

3.3.2 Індикатор стану заряду літій-іонної акумуляторної батареї

Стан	Значення
4 світлодіоди горять.	Стан заряду: 100 %
3 світлодіоди горять, 1 світлодіод мигає.	Стан заряду: від 75 % до 100 %
2 світлодіоди горять, 1 світлодіод мигає.	Стан заряду: від 50 % до 75 %
1 світлодіод горить, 1 світлодіод мигає.	Стан заряду: від 25 % до 50 %
1 світлодіод мигає.	Стан заряду: < 25 %

3.4 Комплект постачання

Зарядний пристрій, інструкція з експлуатації.



Інше приладдя, допущене до експлуатації з Вашим інструментом, Ви можете придбати у **Hilti Store** або на веб-сайті **www.hilti.group** | США: **www.hilti.com**

4 Технічні дані

		C 4/36-90	C 4/36-350	C 4/36-DC
Маса		0,6 кг	1,1 кг	0,6 кг
Вихідна напруга		7,2 В ... 36 В	7,2 В ... 36 В	7,2 В ... 36 В
Вихідна потужність	110 В	90 Вт	350 Вт	•/•
	230 В	90 Вт	365 Вт	•/•
	12 В	•/•	•/•	60 Вт
	24 В	•/•	•/•	60 Вт

5 Експлуатація

5.1 Увімкнення зарядного пристрою C 4/36-90 та C 4/36-350

C 4/36-90
C 4/36-350

- ▶ Уставте штепсельну вилку кабелю живлення в розетку.
 - ▶ На зарядному пристрої горить зелена лампа.

5.2 Увімкнення зарядного пристрою C 4/36-DC

C 4/36-DC

i Якщо Ви заряджаєте акумуляторну батарею **Hilti** за допомогою зарядного пристрою C 4/36-DC, стартерний акумулятор автомобіля може настільки розрядитися, що втратить свою функціональність. Залежно від моделі автомобіля напруга подається на зарядний пристрій одразу після його підключення до бортової мережі або після увімкнення запалювання автомобіля.

- ▶ Уставте штепсельну вилку кабелю живлення в гніздо прикурювача.
 - ▶ Коли вхідна напруга знаходиться на належному рівні, на зарядному пристрої горить зелена лампа.



5.3 Установлення і заряджання акумуляторної батареї

 Навіть якщо акумуляторна батарея залишається у зарядному пристрої протягом тривалого часу, це жодним чином не шкодить їй. У цьому випадку зарядний пристрій повинен бути увімкненим (про це сигналізуватиме зелений світлодіод, що світитиметься). Через деякий час індикатор стану заряду акумуляторної батареї згасає, незважаючи на те що акумуляторна батарея повністю заряджена; індикатор не можна активувати ще раз, щоб знову відобразити стан заряду. Однак відповідно до правил техніки безпеки рекомендується виймати акумуляторну батарею із зарядного пристрою після закінчення процесу заряджання.

Літій-іонні акумуляторні батареї завжди готові до експлуатації, навіть у частково зарядженому стані. Перебіг процесу заряджання показують світлодіодні індикатори.

1. Перш ніж уставляти акумуляторну батарею, переконайтеся, що контакти чисті і не забруднені мастилом.
2. Уставте акумуляторну батарею у передбачене для неї гніздо.
3. Прослідкуйте за тим, щоб геометрична форма/кодування акумуляторної батареї та передбаченого для неї гнізда в зарядному пристрої співпадали.
 - ▶ Після фіксування акумуляторної батареї в зарядному пристрої процес заряджання починається автоматично.

5.4 Виймання акумуляторної батареї

1. Скористайтеся деблокувальним механізмом акумуляторної батареї.
2. Дістаньте акумуляторну батарею із зарядного пристрою.



6 Допомога у разі виникнення несправностей

Несправність	Можлива причина	Рішення
Світло акумуляторної батареї не горить, акумуляторна батарея знаходиться у зарядному пристрої.	Можливо, акумуляторна батарея несправна.	<ul style="list-style-type: none"> ▶ Дістаньте акумуляторну батарею із зарядного пристрою. Якщо лампи не вмикаються після активації індикатора стану заряду акумуляторної батареї, акумуляторна батарея несправна. Передайте акумуляторну батарею до сервісної служби компанії Hilti для перевірки.
Лампочки зарядного пристрою мигають.	Акумуляторна батарея занадто гаряча або занадто холодна; її не вдається зарядити.	<ul style="list-style-type: none"> ▶ Як тільки акумуляторна батарея набуде потрібної температури, зарядний пристрій автоматично розпочне процес заряджання.
Світло зарядного пристрою на горить.	Збій зарядного пристрою.	<ul style="list-style-type: none"> ▶ Від'єднайте інструмент від мережі живлення, а потім приєднайте його знову. Якщо незважаючи на це індикатор залишається вимкненим, будь ласка, передайте інструмент до сервісної служби компанії Hilti.



7 Догляд і технічне обслуговування

⚠ ПОПЕРЕДЖЕННЯ

Небезпека ураження електричним струмом! Здійснення догляду та технічного обслуговування інструмента, що підключений до мережі живлення, може призвести до тяжких травм та опіків.

- ▶ Завжди діставайте штекер кабелю живлення з розетки, перш ніж розпочинати роботи з догляду та технічного обслуговування!
-

Догляд

- Обережно видаляйте накопичення бруду.
- Обережно прочищайте вентиляційні прорізи сухою щіткою.
- Протирайте корпус вологою тканиною. Забороняється використовувати миючі засоби, що містять силікон, оскільки вони можуть пошкодити пластмасові деталі.

Технічне обслуговування

⚠ ПОПЕРЕДЖЕННЯ

Небезпека ураження електричним струмом! Проведення неавторизованого ремонту електричних частин інструмента може призвести до отримання тяжких травм та опіків.

- ▶ До ремонту електричної частини інструмента залучайте лише фахівця-електрика.
 - Регулярно перевіряйте усі зовнішні частини на наявність пошкоджень, а органи керування інструмента – на предмет справної роботи.
 - Якщо Ви виявили пошкодження та/або порушення функціональності інструмента, припиніть його використання. негайно зверніться до сервісної служби компанії **Hilti** для здійснення ремонту.
 - Після проведення догляду і технічного обслуговування встановіть усі захисні пристрої та перевірте їхню роботу.
-



Щоб гарантувати належну роботу інструмента, використовуйте тільки оригінальні запасні частини та видаткові матеріали. Рекомендовані запасні частини, видаткові матеріали та приладдя для Вашого інструмента Ви можете придбати у найближчому магазині **Hilti Store** або на веб-сайті **www.hilti.group**.



8 Утилізація

ПОПЕРЕДЖЕННЯ

Ризик отримання травм внаслідок неналежної утилізації! Небезпека для здоров'я внаслідок контакту з газами або рідинами, що виходять з акумуляторної батареї.

- ▶ Пошкоджені акумуляторні батареї забороняється пересилати поштою або кур'єрською службою!
- ▶ Закрийте контакти акумуляторних батарей електронепровідним матеріалом, щоб запобігти короткому замиканню.
- ▶ Утилізуйте акумуляторні батареї таким чином, щоб вони не потрапили до рук дітей.
- ▶ Щоб утилізувати акумуляторну батарею, передайте її до найближчого магазину **Hilti Store** або зверніться до представника відповідної компанії з утилізації відходів.

 Більшість матеріалів, з яких виготовлено інструменти компанії **Hilti**, придатні для вторинної переробки. Передумовою для їхньої вторинної переробки є належне сортування відходів за типом матеріалу. У багатьох країнах світу компанія **Hilti** приймає старі інструменти для їхньої утилізації. Щоб отримати додаткову інформацію з цього питання, звертайтеся до сервісної служби компанії **Hilti** або до свого торгового консультанта. Згідно з Директивою Європейського союзу щодо утилізації старого електричного та електронного устаткування та відповідно до національного законодавства електричні та електронні інструменти, термін служби яких закінчився, необхідно збирати окремо і утилізувати екологічно безпечним способом.



- ▶ Не викидайте електричні та електронні інструменти у баки для побутового сміття!

9 RoHS (директива КНР про обмеження використання небезпечних речовин)

Щоб переглянути таблицю з інформацією про небезпечні речовини, будь ласка, перейдіть за такими посиланнями:

- Для С 4/36-90, 230 В, Китай: qr.hilti.com/2034530
- Для С 4/36-90, 110 В, Тайвань: qr.hilti.com/2026281
- Для С 4/36-350, 230 В, Китай: qr.hilti.com/2028875
- Для С 4/36-350, 110 В, Тайвань: qr.hilti.com/2028992

Посилання на таблицю з інформацією про речовини, включені до директиви RoHS, наведене наприкінці цього документа у вигляді QR-коду.



10 Гарантійні зобов'язання виробника

- ▶ З питань гарантії, будь ласка, звертайтеся до найближчого партнера компанії **Hilti**.



EC Declaration of Conformity | UK Declaration of Conformity



Manufacturer:
Hilti Corporation
Feldkircherstraße 100
9494 Schaan | Liechtenstein

UK Importer:
Hilti (Gt. Britain) Limited
No. 1 Circle Square, 3 Symphony Park
Manchester, England, M1 7FS

C 4-36-90 (01)
C 4/36-350 (01)
C 4/36-DC (01)

Serial Numbers: 1-9999999999

2014/30/EU | Electromagnetic Compatibility
Regulations 2016

EN 60335-1:2012 +
A11:2014 + A13:2017 +
A1:2019 + A14:2019 +
A2:2019

EN 60335-2-29:2004 + A2:2010 +
A11:2018

2014/35/EU | Electrical Equipment (Safety)
Regulations 2016

EN 55014-2:2021

EN 55014-2:2021
EN 61000-3-3:2013 + A 1 :2019

2011/65/EU | The Restriction of the Use of
Certain Hazardous Substances in Electrical and
Electronic Equipment Regulations 2012

EN 55014-1:2021
EN 61000-3-2:2019,
A1:2021

EN 62233:2008

Dr. Tahar Zrilli
Head of Quality and Process Management
Business Area Electric Tools & Accessories

Schaan, 17.08.2022

Edward-Louis Przybyłowicz
Head of BU Power Tool & Accessories
Business Area Electric Tools & Accessories



C 4/36-90 (230 V)



C 4/36-90 (110 V)



C 4/36-350 (230 V)



C 4/36-350 (110 V)

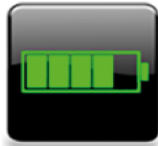

B12/2.6	(01)	B22/1.6	(01)
B12/4.0	(01)	B22/2.6	(02)
CA-B12		B22/3.0	(01)
		B22/3.3	(01)
B14/1.6	(01)	B22/4.0	(01)
B14/2.6	(01)	B22/5.2	(01)
B14/3.3	(01)	B22.8.0	(01)
B14/5.2	(01)		
		B36/3.0	(01)
B18/2.6	(01)	B36/3.9	(01)
B18/1.6	(01)	B36/2.6	(01)
B18/3.3	(01)	B36/5.2	(01)
B18/2.6	(02)	B36/6.0	(01)
B18/5.2	(01)	B36/9.0	(01)



Hilti Corporation
LI-9494 Schaan
Tel.:+423 234 21 11
Fax:+423 234 29 65
www.hilti.group



2024461